

#### Europe / Middle-East / Africa

▄ Microlife AG  
Espenstrasse 139  
9443 Widnau / Switzerland  
Tel. +41 / 71 727 70 30  
Fax +41 / 71 727 70 39  
Email [admin@microlife.ch](mailto:admin@microlife.ch)  
[www.microlife.com](http://www.microlife.com)

#### Asia

Microlife Corporation.  
9F, 431, RuiGang Road, NeiHu  
Taipei, 11492, Taiwan, R.O.C.  
Tel. +886 2 8797-1288  
Fax +886 2 8797-1283  
Email [service@microlife.com.tw](mailto:service@microlife.com.tw)  
[www.microlife.com](http://www.microlife.com)

#### North / Central / South America

Microlife USA, Inc.  
1617 Gulf to Bay Blvd., 2nd Floor Ste A  
Clearwater, FL 33755 / USA  
Tel. +1 727 442 5353  
Fax +1 727 442 5377  
Email [msa@microlifeusa.com](mailto:msa@microlifeusa.com)  
[www.microlife.com](http://www.microlife.com)

CE0044

IB IR 150 N-V9 1316



#### Microlife IR 150

<b>EN</b>	→	1
<b>SV</b>	→	6
<b>FI</b>	→	12
<b>DA</b>	→	18
<b>NO</b>	→	24
<b>LV</b>	→	30
<b>LT</b>	→	36
<b>EE</b>	→	42
<b>RU</b>	→	48

*microlife*<sup>®</sup>

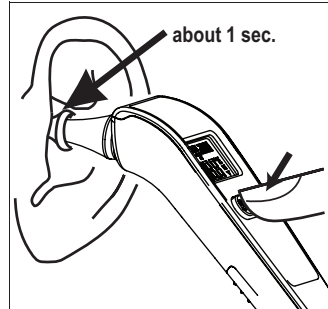
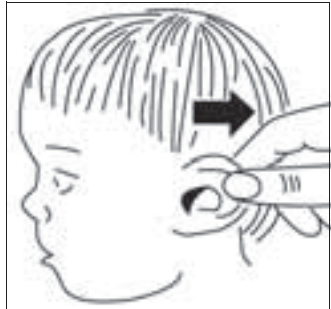
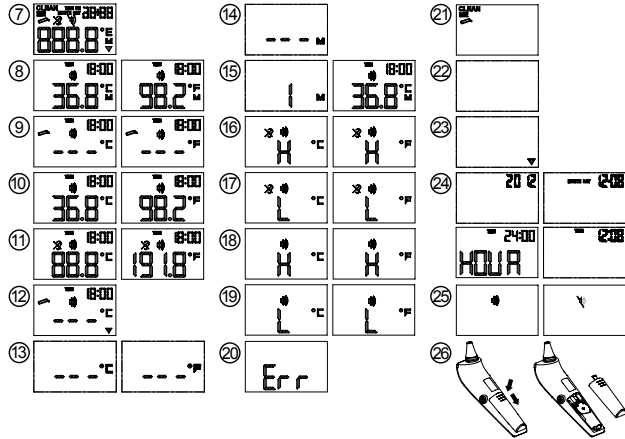
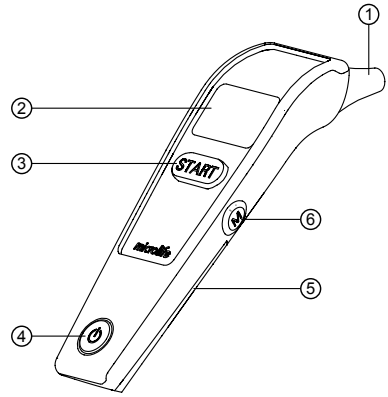

Name of Purchaser / Inköparens namn / Ostajan nimi / Forhandlers navn / Kjøpers navn / Pircija vārds / Pirkējo pavardē / Ostja nimi / Ф.И.О. покупателя

---

Serial Number / Serienummer / Sarjanumero / Serienummer / Serienummer / Serijas numurs / Serijos numeris / Seerianumber / Серийный номер

---

Date of Purchase / Inköpsdatum / Ostopäivämäärä / Købsdato / Kjøpsdato / Iegades datums / Pardavimo data / Ostukuupäev / Дата покупки

---

Specialist Dealer / Återförsäljare / Alan kauppias / Special-forhandler / Spesialist forhandler / Specialists - parstavis / Pardavusi istaiga / Ametlik müügiesindaja / Специализированный дилер

---

- ① Measuring sensor
- ② Display
- ③ START button
- ④ ON/OFF button
- ⑤ Battery compartment cover
- ⑥ M-button (memory)
- ⑦ All segments displayed
- ⑧ Memory
- ⑨ Ready for measuring
- ⑩ Measurement complete
- ⑪ Out-of-ear temperature indication
- ⑫ Low battery indicator
- ⑬ Changing between Celsius and Fahrenheit
- ⑭ Recall mode
- ⑮ Recall the last 30 readings
- ⑯ Measured temperature too high
- ⑰ Measured temperature too low
- ⑱ Ambient temperature too high
- ⑲ Ambient temperature too low
- ⑳ Error function display
- ㉑ «CLEAN ME» display
- ㉒ Blank display
- ㉓ Flat battery
- ㉔ Date/Time
- ㉕ Beeper function setting
- ㉖ Replacing the battery

This Microlife thermometer is a high quality product incorporating the latest technology and tested in accordance with international standards. With its unique technology, this device can provide a stable, heat-interference-free reading with each measurement. The device performs a self-test every time it is switched on to always guarantee the specified accuracy of any measurement. The Microlife Ear Thermometer is intended for the periodic measurement and monitoring of human body temperature. It is intended for use on people of all ages.

**This thermometer has been clinically tested and proven to be safe and accurate when used in accordance to the operating instruction manual.**

Please read through these instructions carefully in order for you to understand all functions and safety information.

## Table of Contents

### 1. The Advantages of this Thermometer

- Measurement in 1 second
- Multiple uses (wide range of measurement)
- Probe cover free
- Probe LED
- Accurate and reliable
- Gentle and easy to use
- Multiple readings recall
- Safe and hygienic
- Fever alarm

### 2. Important Safety Instructions

### 3. How this Thermometer measures Temperature

### 4. Control Displays and Symbols

### 5. Setting Date, Time and Beeper Functions

### 6. Directions for Use

### 7. Changing between Celsius and Fahrenheit

### 8. How to recall 30 readings in Memory Mode

### 9. Error Messages

### 10. Cleaning and Disinfecting

### 11. Battery Replacement

### 12. Guarantee

### 13. Technical Specifications

### 14. [www.microlife.com](http://www.microlife.com)

Guarantee Card (see Back Cover)



Read the instructions carefully before using this device.



Type BF applied part

## 1. The Advantages of this Thermometer

---

### Measurement in 1 second

The innovative infrared technology allows measurement of ear temperature in only 1 second.

### Multiple uses (wide range of measurement)

This thermometer offers a wide range of measurement from 0 - 100.0 °C / 32.0 - 212.0 °F, meaning the unit can be used to measure body temperature or it also has a feature allowing it to be used to measure surface temperature of the following examples:

- Milk surface temperature in a baby's bottle
- Surface temperature of a baby's bath
- Ambient temperature

### Probe cover free

This thermometer is more user-friendly and more cost-effective since a probe cover is not required.

### Probe LED

This thermometer includes a probe LED light which enables the user to find the correct ear position in the dark and is used as a reminder (flashing LED and probe light) to clean the thermometer after each temperature measurement.

### Accurate and reliable

The unique probe assembly construction incorporates an advanced infrared sensor, ensuring that each measurement is accurate and reliable.

### Gentle and easy to use

- The ergonomic design enables simple and easy use of the thermometer.
- This thermometer can even be used on a sleeping child without causing any interruption.
- This thermometer is quick, therefore child-friendly.

### Multiple readings recall

Users will be able to recall the last 30 readings with a record of both time and date when entering the recall mode, enabling efficient tracking of temperature variations.

### Safe and hygienic

- No risk of broken glass or mercury ingestion.
- Completely safe for use on children.
- Cleaning of the probe can be done with an alcohol-moistened cotton tissue, making this thermometer completely hygienic for use by the whole family.

### Fever alarm

10 short beeps and a red LCD backlight alert the patient that he/she may have a temperature equal to or higher than 37.5 °C.

## 2. Important Safety Instructions

---

- This device may only be used for the purposes described in these instructions. The manufacturer cannot be held liable for damage caused by incorrect application.
- **Never immerse this device in water or other liquids. For cleaning please follow the instructions in the «Cleaning and Disinfecting» section.**
- Do not use this device if you think it is damaged or notice anything unusual.
- Never open this device.
- Earwax in the ear canal may cause a lower temperature reading. Therefore it is important to ensure the subject's ear canal is clean.
- If the measurement result is not consistent with the patient's finding or unusually low, repeat the measurement every 15 minutes or double check the result by another core body temperature measurement.
- This device comprises sensitive components and must be treated with caution. Observe the storage and operating conditions described in the «Technical Specifications» section.
- Ensure that children do not use this device unsupervised; some parts are small enough to be swallowed. Be aware of the risk of strangulation in case this device is supplied with cables or tubes.
- The function of this device may be compromised when used close to strong electromagnetic fields such as mobile phones or radio installations and we recommend a distance of at least 1 m. In cases where you suspect this to be unavoidable, please verify if the device is working properly before use.
- Protect it from:
  - extreme temperatures
  - impact and dropping
  - contamination and dust
  - direct sunlight
  - heat and cold
- If the device is not going to be used for a prolonged period the battery should be removed.



**WARNING:** Use of this device is not intended as a substitute for consultation with your physician. This device is NOT waterproof so do not immerse in liquids.

### 3. How this Thermometer measures Temperature

This thermometer measures infrared energy radiated from the eardrum and the surrounding tissue. This energy is collected through the lens and converted to a temperature value. The measured reading obtained directly from the eardrum (Tympanic Membrane) ensures the most accurate ear temperature. Measurements taken from the surrounding tissue of the ear canal generate lower readings and may result in misdiagnosis of fever.

#### To avoid an inaccurate measurement

1. Switch on the thermometer by pressing the ON/OFF button (4).
2. After one beep is heard (and the temperature scale icon is flashing), straighten the ear canal by gently pulling the middle of the ear back and up.
3. Place the probe (1) firmly into the ear canal, press the START button (3) and keep the probe in the ear until the thermometer beeps to signal the completion of the measurement.

### 4. Control Displays and Symbols

- **All segments displayed (7):** Press the ON/OFF button (4) to turn on the unit; all segments will be shown for 1 second.
- **Ready for measurement (9):** When the unit is ready for measurement, the «°C» or «°F» icon will keep flashing. The probe LED light is activated for 10 seconds.
- **Measurement complete (10):** The reading will be shown on the display (2) with the «°C» or «°F» icon; the unit is ready for the next measurement, when the «°C» or «°F» icon is flashing again.
- **Out-of-ear temperature indication (11):** A crossed-ear-icon will appear on the display (2) if the reading falls outside the range 32.0 – 42.2 °C / 89.6 – 108.0 °F.
- **Low battery indicator (12):** When the unit is turned on, the «▼» icon will keep flashing to remind the user to replace the battery.

### 5. Setting Date, Time and Beeper Functions

#### Setting the date and time

1. After the new battery is fitted, the year number flashes in the display (24). You can set the year by pressing the START button (3). To confirm and then set the month, press the M-button (6).
2. Press the START button (3) to set the month. Press the M-button (6) to confirm and then set the day.
3. Follow the previously mentioned instructions to set the day, 12 or 24 hour mode, hours and minutes.
4. Once you have set the minutes and pressed the M-button (6), the date and time are set and the time is displayed.

- ☞ If no button is pressed for 20 seconds, the device automatically switches to ready for measuring (9).
- ☞ **Cancel time setup:** Press the ON/OFF button (4) during time setup. The LCD will show Date/Time icons with «--:--». After that press the ON/OFF button (4) to start the measurement. If no further action is taken within 60 seconds, the device will automatically turn off.
- ☞ **Change current date and time:** Press and hold the M-button (6) for approx. 3 seconds until the year number starts to flash (24). Now you can enter the new values as described above.

#### Setting the beeper

1. When the device is switched off, press and hold the ON/OFF button (4) for 5 seconds to set the beeper (25).
  2. Press the ON/OFF button (4) again to either turn the beeper on or off. The beeper is activated when the beeper icon (25) is not crossed-out.
- ☞ If no button is pressed for 5 seconds, the device automatically switches to ready for measuring (9).

### 6. Directions for Use

1. Press the ON/OFF button (4). The display (2) is activated to show all segments for 1 second.
  2. When the «°C» or «°F» icon is flashing, a beep sound is heard and the thermometer is ready for measuring (9).
  3. The probe LED light is activated and will automatically turn off after 10 seconds.
  4. Straighten the ear canal by pulling the ear up and back to give a clear view of the eardrum.
    - For children under 1 year; pull the ear straight back.
    - For children of 1 year to adult; pull the ear up and back. Also refer to the short instructions at the front.
  5. While gently pulling the ear, insert the probe snugly into the ear canal (**about 1 sec.**) and **immediately** press the START button (3). Release the button and wait for the beep sound. This indicates the end of the measurement.
  6. Remove the thermometer from the ear canal. The display shows the measured temperature (10).
- ☞ **NOTE:**
    - **To ensure accurate readings, wait at least 30 sec. after 3-5 continuous measurements.**
    - Accumulation of ear wax on the probe can result in less accurate temperature readings or cross infection between users.

- **It is essential that the probe is cleaned after every measurement.** Therefore, this device reminds the user to clean the probe when turning off the device. «CLEAN ME» 21) is displayed and the probe LED light will flash for 3 seconds. For cleaning, follow the instructions in the «Cleaning and Disinfecting» section.
- **After cleaning the measuring sensor 1) with alcohol, wait 5 minutes before taking the next measurement,** in order to allow the thermometer to reach its operating reference temperature.
- 10 short beeps and a red LCD backlight alert the patient that he/she may have a temperature equal to or higher than 37.5 °C.
- For an infant, it is best to have the child lying flat with his/her head sideways so the ear is facing upwards. For an older child or adult, it is best to stand behind and slightly to the side of the patient.
- Always take the temperature in the same ear, since the temperature readings may be different from ear to ear.
- In the following situations it is recommended that three temperatures in the same ear be taken and the highest one taken as the reading:
  1. New born infants in the first 100 days.
  2. Children under three years of age with a compromised immune system and for whom the presence or absence of fever is critical.
  3. When the user is learning how to use the thermometer for the first time until he/she has familiarized himself/herself with the device and obtains consistent readings.
  4. If the measurement is surprisingly low.
- Don't take a measurement while or immediately after nursing a baby.
- Don't use the thermometer in high humidity environments.
- Patients should not drink, eat or exercise before/while taking the measurement.
- Doctors recommend rectal measurement for newborn infants within the first 6 months, as all other measuring methods might lead to ambiguous results.
- **Readings from different measuring sites should not be compared as the normal body temperature varies by measuring site and time of day,** being highest in the evening and lowest about one hour before waking up.  
Normal body temperature ranges:
  - Axillar: 34.7 - 37.3 °C / 94.5 - 99.1 °F
  - Oral: 35.5 - 37.5 °C / 95.9 - 99.5 °F
  - Rectal: 36.6 - 38.0 °C / 97.9 - 100.4 °F
  - Microlife IR 150: 35.4 - 37.4 °C / 95.7 - 99.3 °F

## 7. Changing between Celsius and Fahrenheit

This thermometer can display temperature readings in either Fahrenheit or Celsius. To switch the display between °C and °F, simply turn OFF the unit, **press and hold** the START button 3) for 5 seconds; after 5 seconds, the current measurement scale («°C» or «°F» icon) will flash on the display 13). Change the measurement scale between °C and °F by pressing the START button 3). When the measurement scale has been chosen, wait for 5 seconds and the unit will automatically enter the «ready for measuring» mode.

## 8. How to recall 30 readings in Memory Mode

This thermometer can recall the last 30 readings with a record of both time and date.

- **Recall mode 14):** Press the M-button 6) to enter recall mode when the power is off. The memory icon «M» will flash.
- **Reading 1 - the last reading 15):** Press and release the M-button 6) to recall the last reading. Number «1» and a flashing «M» are displayed.
- **Reading 30 - readings in succession:** Press and release the M-button 6) consecutively to recall the last 30 readings in succession.

Pressing and releasing the M-button 6) after the last 30 readings have been recalled will resume the above sequence from reading 1.

## 9. Error Messages

- **Measured temperature too high 16):** Displays «H» when measured temperature is higher than 100.0 °C / 212.0 °F.
- **Measured temperature too low 17):** Displays «L» when measured temperature is lower than 0 °C / 32.0 °F.
- **Ambient temperature too high 18):** Displays «H» in conjunction with the «▲» when ambient temperature is higher than 40.0 °C / 104.0 °F.
- **Ambient temperature too low 19):** Display «L» in conjunction with the «▼» when ambient temperature is lower than 10.0 °C / 50.0 °F.
- **Error function display 20):** The system has a malfunction.
- **Blank display 22):** Check if the battery has been loaded correctly. Also check polarity (<+> and <->) of the battery.
- **Flat battery indication 23):** If only the «▼» icon is shown on the display, the battery should be replaced immediately.

## 10. Cleaning and Disinfecting

Use an alcohol swab or cotton tissue moistened with alcohol (70% Isopropyl) to clean the thermometer casing and the measuring sensor. Ensure that no liquid enters the interior of the device. Never use abrasive cleaning agents, thinners or benzene for cleaning and never immerse the device in water or other cleaning liquids. Take care not to scratch the surface of the sensor lens and the display.

## 11. Battery Replacement

This device is supplied with one lithium battery, type CR2032. The battery needs replacing when only the «▼» icon  is shown on the display.

Remove the battery cover  by sliding it in the direction shown. Insert the new battery with the + at the top.



Batteries and electronic devices must be disposed of in accordance with the locally applicable regulations, not with domestic waste.

## 12. Guarantee

This device is covered by a **5 year guarantee** from the date of purchase. The guarantee is valid only on presentation of the guarantee card completed by the dealer (see back) confirming date of purchase or the receipt.

- The guarantee covers the device. The battery and packaging are not included.
- Opening or altering the device invalidates the guarantee.
- The guarantee does not cover damage caused by improper handling, a discharged battery, accidents or non-compliance with the operating instructions.

Please contact Microlife-service.

## 13. Technical Specifications

**Type:** Ear Thermometer IR 150

### Measurement

**range:** 0-100.0 °C / 32-212.0 °F

**Resolution:** 0.1 °C / °F

**Measurement Laboratory:**

**accuracy:** ±0.2 °C, 32.0 ~ 42.2 °C  
±0.4 °F, 89.6 ~ 108.0 °F

**Display:** Liquid Crystal Display, 4 digits plus special icons

**Acoustic:** The unit is turned ON and ready for the measurement: 1 short beep.

Complete the measurement: 1 long beep.  
System error or malfunction: 3 short beeps.  
Fever alarm: 10 short beeps.

**Memory:** 30 readings recall in the memory mode with a record of both time and date.

**Backlight:** The display light will be GREEN for 1 second, when the unit is turned ON.

The display light will be GREEN for 5 seconds, when a measurement is completed with a reading less than 37.5 °C / 99.5 °F.

The display light will be RED for 5 seconds, when a measurement is completed with a reading equal to or higher than 37.5 °C / 99.5 °F.

10 - 40 °C / 50.0 - 104 °F

**Operating conditions:** 15-95 % relative maximum humidity

**Storage conditions:** -25 - +55 °C / -13 - +131 °F

15-95 % relative maximum humidity

**Automatic Switch-off:** Approx. 1 minute after last measurement has been taken.

**Battery:** 1 x CR2032 battery 3V

**Battery lifetime:** approx. 1000 measurements (using a new battery)

**Dimensions:** 139 x 39 x 42 mm

**Weight:** 54.5 g (with battery), 51 g (w/o battery)

**IP Class:** IP22

**Reference to standards:** EN 12470-5; ASTM E1965; IEC 60601-1; IEC 60601-1-2 (EMC); IEC 60601-1-11

**Expected service life:** 5 years or 12000 measurements

This device complies with the requirements of the Medical Device Directive 93/42/EEC.

Technical alterations reserved.

According to the Medical Product User Act a biennial technical inspection is recommended for professional users. Please observe the applicable disposal regulations.

## 14. [www.microlife.com](http://www.microlife.com)

Detailed user information about our thermometers and blood pressure monitors as well as services can be found at [www.microlife.com](http://www.microlife.com).

- ① Mätensor
- ② Bildskärm (display)
- ③ START-knapp
- ④ PÅ/AV-knapp
- ⑤ Batterifackets lock
- ⑥ M-knapp (minne)
- ⑦ Alla segment visas
- ⑧ Minne
- ⑨ Redo för mätning
- ⑩ Mätning utförd
- ⑪ Temperatur indikering utanför öron temperaturer
- ⑫ Låg batterinivå indikator
- ⑬ Växling mellan Celsius och Fahrenheit
- ⑭ Hämtningsläge
- ⑮ Hämta de 30 senaste mätningar
- ⑯ Uppmätt temperatur för hög
- ⑰ Uppmätt temperatur för låg
- ⑱ Omgivningstemperatur för hög
- ⑲ Omgivningstemperatur för låg
- ⑳ Felfunktion
- ㉑ «CLEAN ME» display (Rengörings symbolen)
- ㉒ Tom display
- ㉓ Tomt batteri
- ㉔ Datum/Tid
- ㉕ Inställning av ljud
- ㉖ Byta batteri



Läs instruktionerna noggrant innan du använder instrumentet.



Tillämpningsklass BF

Denna Microlife termometer är ett högklassigt instrument med senaste teknik och den har testats i överensstämmelse med internationell standard. Tack vare sin unika teknologi mäts temperaturen värmeinterferensfritt varje gång. Termometern utför en egenkontroll varje gång den kopplas på, vilket garanterar specificerad mätnoggrannhet.

Microlife örontermometer är avsedd för periodisk mätning och kontroll av kroppstemperaturen hos människor. Termometern är avsedd för personer i alla åldrar.

**Termometern har genomgått kliniska tester och är säker och noggrann vid användning enligt bruksanvisning.**

Läs igenom instruktionerna noga så att du förstår samtliga funktioner och säkerhetsinformation.

## Innehållsförteckning

### 1. Fördelarna med denna termometer

- Mätning på en sekund
- Många användningsområden
- Sensorskydd inte nödvändigt
- Sensor belysning
- Noggrann och pålitlig
- Skonsam och lätt att använda
- Visning av utförda mätningar
- Säker och hygienisk
- Feberalarm

### 2. Viktiga säkerhetsinstruktioner

### 3. Hur denna termometer mäter temperaturen

### 4. Displayer och symboler

### 5. Inställning av datum, tid och ljudfunktion

### 6. Användningsinstruktioner

### 7. Att växla mellan «°C» och «°F»

### 8. Att hämta 30 lagrade mätningar från minnet

### 9. Felmeddelanden

### 10. Rengöring och desinficering

### 11. Byte av batteri

### 12. Garanti

### 13. Tekniska data

### 14. [www.microlife.com](http://www.microlife.com)

Garantikort (se baksida)



## 1. Fördelarna med denna termometer

### Mätning på en sekund

Temperaturen mäts i örat på en sekund, tack vare den innovativa infrarödtekniken.

### Många användningsområden

Denna termometer erbjuder många användningsområden med funktioner mellan 0 - 100,0 °C / 32,0 - 212,0 °F, vilket innebär att den kan användas till att mäta kroppstemperaturen eller för att mäta yttemperaturen och man kan då:

- Mäta yttemperaturen på mjölk i en nappflaska
- Mäta yttemperaturen på barnets badvatten
- Mäta temperaturen i omgivningen

### Sensorskydd inte nödvändigt

Denna termometer är användarvänlig och kostnadseffektiv eftersom inget skydd för sensorn krävs.

### Sensor belysning

Termometern har en belyst sensor vilket underlättar att få rätt placering av sensorn i mörker och blinkande LED ljus påminner om att sensorn skall rengöras efter varje mätning.

### Noggrann och pålitlig

Den unika sensorkonstruktionen med integrerad avancerad infraröd sensor säkerställer att varje mätning är noggrann och tillförlitlig.

### Skonsam och lätt att använda

- Den ergonomiska designen gör termometern lätt att använda.
- Termometern kan även användas då barnet sover.
- Termometern mäter snabbt vilket underlättar temperaturmätningen på mindre barn.

### Visning av utförda mätningar

Användaren kan hämta de senaste 30 mätningarna med datum och tid och därmed bevaka temperaturväxlingar.

### Säker och hygienisk

- Det finns ingen risk för glasskärvor eller inmundigande av kvicksilver.
- Fullständigt tryggt att använda på barn.
- Sensorn kan rengöras med en alkoholindränkt bomullspinne som desinficerar termometern så att den kan användas av hela familjen.

## Feberalarm

Tio korta signaler och röd bakgrundsfärg på displayen informerar patienten om att han/hon har en temperatur som är lika med eller över 37,5 °C.

## 2. Viktiga säkerhetsinstruktioner

- Detta instrument får endast användas för de ändamål som beskrivs i detta häfte. Tillverkaren ansvarar inte för skador som uppstått på grund av felaktig användning.
- **Apparaten får ej doppas i vatten eller andra vätskor. Följ instruktionerna i avsnitt «Rengöring och desinficering» för rengöring.**
- Använd inte instrumentet om du tror att det är skadat eller inte fungerar normalt.
- Öppna aldrig instrumentet.
- Öronvax i öronkanalen kan medföra lägre temperaturavläsning. Kontrollera att personens öronkanal är ren.'
- Om inte mätningresultatet överensstämmer med patientens tillstånd, eller är ovanligt lågt, så upprepa mätningen var 15:e minut eller kontrollera resultatet genom att mäta kroppstemperaturen med en ändtarmstermometer.
- Instrumentet innehåller känsliga komponenter och skall hanteras varsamt. Följ förvarings- och användningsinstruktionerna i avsnittet «Tekniska data».
- Se till att instrumentet inte hanteras av små barn. Vissa delar är tillräckligt små för att kunna sväljas. Var medveten om risken för strypning i det fall detta instrument ej utrustad med kablar och slangar.
- Funktionen av denna apparat äventyras när den användes nära starka magnetiska fält, så som mobiltelefoner och radioinstallationer. Vi rekommendera ett avstånd på minst 1 meter. I de fall detta ej går kontrollera att apparaten fungera innan användning.
- Skydda instrumentet mot:
  - Extremt hög temperatur
  - Stötar och fall
  - Smuts och damm
  - Direkt solljus
  - Värme och kyla
- Ta ur batteriet om instrumentet inte skall användas under längre tid.



**WARNING:** Instrumentet ersätter inte läkarkonsultation. Instrumentet är INTE vattentätt. Får ICKE nedsänkas i vatten/vätska.

### 3. Hur denna termometer mäter temperaturen

Denna termometer mäter infraröd energi från öronmuslan och omliggande vävnad. Energin samlas genom linsen och omvandlas till ett temperaturvärde. Mätning direkt i öronmuslan (trumhinna) ger bästa resultat för örontemperatur.

Mätningar i omliggande vävnad i öronkanalen ger lägre mätvärden och kan medföra feldiagnos vad gäller feber.

#### För att undvika felaktig mätning

1. Koppla på termometern genom att trycka på PÅ/AV-knappen ④.
2. Spänn öronkanalen genom att dra örat lätt bakåt och uppåt när ett pip hörs (temperaturskalan blinkar).
3. Placera sensorn ① försiktigt i öronkanalen, tryck START-knappen ③ och håll sensorn i örat tills termometern piper och indikerar att mätningen är avslutad.

### 4. Displayer och symboler

- **Alla segment visas** ⑦: Tryck PÅ/AV-knappen ④ för att koppla på termometern, alla segment visas i 1 sekund.
- **Redo för mätning** ⑨: Termometern är klar för mätning när «°C» eller «°F» symbolen blinkar. Sensorbelysningen aktiveras under 10 sekunder.
- **Mätning utförd** ⑩: Mätningen visas i displayen ② med «°C» eller «°F»; termometern är klar för mätning när «°C» eller «°F» symbolen blinkar.
- **Temperatur indikering utanför öron temperaturer** ⑪: Ett överstrukt öra visas i displayen ② om mätningen är lägre eller högre än 32,0 ~ 42,2 °C / 89,6 ~ 108,0 °F.
- **Låg batterinivå** ⑫: Symbolen «▼» blinkar när termometern kopplas på, detta indikerar batteriet måste bytas.

### 5. Inställning av datum, tid och ljudfunktion

#### Inställning av datum och tid

1. Efter det nya batteriet monteras, nu blinkar årtalet i displayen ⑭. Du kan välja år genom att trycka på START-knappen ③, för att bekräfta och sedan välja månad tryck på M-knappen ⑥.
2. Tryck på START-knappen ③ för att välja månad. Tryck på M-knappen ⑥ för att bekräfta valet av månad.
3. Följ samma procedur som ovan för att välja dag (12 eller 24 timmar), timmar och minuter.
4. När du har valt minuter och trycket på M-knappen ⑥ visas tiden i displayen.

☞ Om ingen knapp har tryckts ned inom 20 sekunder är apparaten klar för temperaturmätning ⑨.

☞ **Radera valda tider:** Tryck PÅ/AV-knappen ④ under val av datum och tid. Displayen visar datum och tids ikoner med «--:--». Tryck därefter på PÅ/AV-knappen ④ för att starta mätningen. Om inget görs inom 60 sekunder stängs apparaten automatiskt av.

☞ **Ändra inställt datum och tid:** Tryck ned M-knappen ⑥ och håll den intryckt under ca 3 sekunder tills årtalet blinkar ⑭. Nu kan Du ändra årtalet på det sätt som beskrivs ovan.

#### Inställning av ljudet

1. När apparaten är avstängd, tryck ned PÅ/AV-knappen ④ under 5 sekunder för att ställa in ljudet ⑲.
  2. Tryck ner PÅ/AV-knappen ④ igen för att antingen stänga av eller sätta på ljudet. Ljudet är aktiverat när ikonen ⑲ inte är över korsad.
- ☞ Om ingen knapp har tryckts ned inom 5 sekunder är apparaten klar för temperaturmätning ⑨.

### 6. Användningsinstruktioner

1. Tryck PÅ/AV-knappen ④. Displayen ② är aktiverad och visar samtliga segment i 1 sekund.
2. När ikonen «°C» eller «°F» blinkar och ett pip hörs är termometern klar för mätning ⑨.
3. Sensorbelysningen aktiveras och stängs av automatiskt efter 10 sekunder.
4. Sträck/öppna öronkanalen genom att dra örat bakåt och uppåt och ge en rak vinkel in till trumhinnan.
  - Barn under 1 år: Dra örat rakt bakåt.
  - Barn över 1 år och vuxen: Dra örat uppåt och bakåt.Se även instruktionerna i häftets början.
5. Placera sensorn försiktigt i öronkanalen (**ca 1 sek.**) och tryck på START-knappen ③ **omedelbart**. Släpp knappen och vänta på ett pip. Detta indikerar att mätningen är utförd.
6. Ta bort termometern från öronkanalen. Displayen visar uppmätt temperatur ⑩.

#### ☞ OBS:

- **Vänta minst 30 sekunder efter 3-5 mätningar i följd för att erhålla så noggranna mätningar som möjligt.**
- Öronvax på sensorn kan medföra sämre temperaturavläsningar och infektionsrisk mellan användande personer.
- **Det är viktigt att sensorn rengörs efter varje mätning.** Därför påminner denna termometer användaren om att rengöra

sensor när termometern stängs av. «CLEAN ME» (Rengörnings symbolen) ⑳ visas i displayen och sensor belysningen blinkar under 3 sekunder. Följ instruktionerna i avsnitt «Rengöring och desinficering» för rengöringen.

- **När mätsensorn ① har rengjorts med alkohol, bör man vänta 5 minuter till nästa mätning.** Termometern bör återfå sin normala referenstemperatur.
- Tio korta signaler och röd bakgrundsfärg på displayen informerar patienten om att han/hon har en temperatur som är lika med eller över 37,5 °C.
- Vid temperaturmätning på barn, bör barnet ligga på rygg med huvudet vänt åt sidan och örat uppåt. Äldre barn och vuxna kan stå upp och mätningen kan utföras från sidan, snett bakom personen.
- Mät alltid temperaturen i samma öra, temperaturskillnader kan förekomma mellan höger och vänster öra.
- I följande fall rekommenderas att temperaturen mäts tre gånger på samma ställe, högsta resultatet gäller:
  1. Spädbarn yngre än 100 dagar.
  2. Barn under tre år med nedsatt immunsystem då bevakning av temperaturen är avgörande för vidare behandling.
  3. Vid användning av termometern första gången tills termometers funktioner är kända och resultaten konstanta.
  4. Om mätresultatet är ovanligt lågt.
- Mät inte temperaturen under arming eller direkt efter detta.
- Använd inte termometern i miljöer med hög fuktighet.
- Patienter bör inte dricka, äta eller sporta före/under mätningen.
- Läkare rekommenderar ändtarmsmätning för småbarn under de första 6 månaderna eftersom alla andra mätmetoder kan ge osäkra resultat.
- **Resultat från olika mätområden ska inte jämföras eftersom den normala kroppstemperaturen varierar på olika områden och vid olika tidpunkter under dagen**, och är högst på kvällen och lägst cirka en timme innan man vaknar  
Normala kroppstemperaturer:
  - Armhåla: 34.7 - 37.3 °C / 94.5 - 99.1 °F
  - Oralt: 35.5 - 37.5 °C / 95.9 - 99.5 °F
  - Rektalt: 36.6 - 38.0 °C / 97.9 - 100.4 °F
  - Microlife IR 150: 35.4 - 37.4 °C / 95.7 - 99.3 °F

## 7. Att växla mellan «°C» och «°F»

Termometern kan visa mätningarna i Fahrenheit eller Celsius. För att växla mellan °C och °F, stäng av instrumentet, **tryck och håll** START-knappen ③ intryckt i 5 sekunder; efter 5 sekunder, blinkar

aktuell indikering («°C» eller «°F» ikonen) i displayen ⑬. Växla tillbaka mellan °C och °F genom att trycka START-knappen ③ igen. När korrekt temperaturskala visas, vänta 5 sekunder innan termometern används för mätning.

## 8. Att hämta 30 lagrade mätningar från minnet

Denna termometern kan lagra 30 mätvärden med datum och tid.

- **Hämtningsläge ⑭:** Tryck in M-knappen ⑥ för att öppna hämtningläget då termometern är avstängd. Minnesikonen «M» blinkar.
- **Mätning 1 - senaste mätning ⑮:** Tryck och släpp M-knappen ⑥ för att hämta senaste mätning. Display 1 med minnessymbolen.
- **Mätning 30 - mätning i följd:** Tryck och släpp M-knappen ⑥ flera gånger för att hämta mätningar i följd, upp till 30 mätningar i följd.

Om M-knappen ⑥ trycks och släpps efter att de 30 senaste mätningarna hämtats, startar ovan beskrivna sekvens om, från mätning 1.

## 9. Felmeddelanden

- **Uppmätt temperatur för hög ⑯:** Visar «H» när uppmätt temperatur är högre än 100.0 °C / 212.0 °F.
- **Uppmätt temperatur för låg ⑰:** Visar «L» när uppmätt temperatur är lägre än 0 °C / 32.0 °F.
- **Omgivningstemperatur för hög ⑱:** Visar «H» tillsammans med «▲» när omgivningstemperaturen är högre än 40.0 °C / 104.0 °F.
- **Omgivningstemperatur för låg ⑲:** Visar «L» tillsammans med «▼» när omgivningstemperaturen är lägre än 10.0 °C / 50.0 °F.
- **Felfunktion (Err) visas ⑳:** När systemet inte fungerar.
- **Tom display ㉑:** Kontrollera att batteriet placerats korrekt i termometern. Kontrollera att batteripolerna ligger korrekt (<+> och <->).
- **Tomt batteri ㉒:** Om symbolen «▼» är den enda symbolen som visas i displayen ska batteriet bytas genast.

## 10. Rengöring och desinficering

Använd en alkoholtuss eller en bomullstuss fuktad med alkohol (70 % isopropylalkohol) för rengöring av termometerskal och mätsensor. Kontrollera att ingen fukt eller vätska tränger in i termometern. Använd aldrig aggressiva rengöringsmedel, lösningsmedel eller bensin för rengöring och sänk aldrig ner termometern i vatten eller annan rengöringsvätska. Se till att inte skrapa ytan på sensor eller displayen.

## 11. Byte av batteri

Detta instrument används med ett litiumbatteri, typ CR2032. Batteriet behöver bytas ut när den här symbolen «▼» 23 är den enda som visas i displayen.

Ta ut batterilocket 26 genom att skjuta det i den riktning som visas. Lägg i ett nytt batteri med +-polen uppåt.



Batterier och elektroniska instrument skall avfallshanteras enligt gällande miljölagstiftning. Släng inte i hushållssoporna.

## 12. Garanti

Detta instrument har **5 års garanti** från inköpsdatum. Garantin gäller endast om garantibeviset, ifyllt av återförsäljaren (se baksidan) uppvisas tillsammans med inköpskvitto eller bevis för inköpsdatum.

- Garantin gäller instrumentet. Batteriet och förpackning omfattas inte av garantin.
- Garantin gäller inte om instrumentet öppnats eller modifierats.
- Garantin omfattar inte skador som uppkommit p.g.a. felhantering, urladdat batteri, olycksfall eller försummelse av bruksanvisning.

Vänligen kontakta Microlife-service.

## 13. Tekniska data

<b>Typ:</b>	Örontermometer IR 150
<b>Mätområde:</b>	0-100.0 °C / 32-212.0 °F
<b>Upplösning:</b>	0.1 °C / °F
<b>Mätng-grannhet:</b>	Laboratorium: ±0.2 °C, 32.0 ~ 42.2 °C ±0.4 °F, 89.6 ~ 108.0 °F
<b>Display:</b>	Liquid Crystal Display, 4 tecken samt special-symboler.
<b>Ljud:</b>	Termometern är påslagen och klar för mätning: 1 kort pip Utförd mätning: 1 långt pip Systemfel eller felfunktion: 3 korta pip Feberalarm: 10 korta pip
<b>Minne:</b>	30 mätvärden kan hämtas från minnet med datum och tid.

## Belysning:

Displayen lyser GRÖN under 1 sekund när termometern slås PÅ.

Displayen lyser GRÖN under 5 sekunder när en mätning har avslutats med ett resultat under 37.5 °C / 99.5 °F.

Displayen lyser RÖD under 5 sekunder när en mätning har avslutats med ett resultat på, eller över, 37.5 °C / 99.5 °F.

10 - 40 °C / 50.0 - 104 °F

15-95 % maximal relativ luftfuktighet

## Driftsförhållanden:

## Förvaringsförhållanden:

-25 - +55 °C / -13 - +131 °F

15-95 % maximal relativ luftfuktighet

## Automatisk avstängning:

Ca 1 minut efter senaste mätning.

## Batteri:

1 x CR2032 batteri V3

## Batteriets livslängd:

ca. 1000 mätningar (använd ett nytt batteri)

## Dimensioner:

139 x 39 x 42 mm

## Vikt:

54.5 g (med batteri), 51 g (m/u batteri)

## IP Klass:

IP22

## Uppfyllda normer:

EN 12470-5; ASTM E1965; IEC 60601-1;

IEC 60601-1-2 (EMC); IEC 60601-1-11

## Förväntad användningstid:

5 år eller 12000 mätningar

Instrumentet uppfyller de krav som ställs i EU:s direktiv 93/42/EEC. Med förbehåll för eventuella tekniska förändringar.

Enligt föreskrifter för medicinsk utrustning skall denna termometer genomgå teknisk inspektion vartannat år vid professionell användning. Observera gällande föreskrifter för avfallshantering.

## 14. [www.microlife.com](http://www.microlife.com)

Ytterligare information om våra termometrar och blodtrycksmätare samt våra tjänster finns på [www.microlife.com](http://www.microlife.com).



- ① Mittausanturi
- ② Näyttö
- ③ KÄYNNISTYS-painike
- ④ ON/OFF-painike
- ⑤ Paristolokeron kansi
- ⑥ M-painike (muisti)
- ⑦ Kaikki segmentit näkyvillä
- ⑧ Muisti
- ⑨ Valmis mittausta varten
- ⑩ Mittaus suoritettu
- ⑪ Korvan ulkopuolisen lämpötilan osoitin
- ⑫ Pariston varoitusvalo
- ⑬ Vaihtaminen Celsius- ja Fahrenheit-asteikkojen välillä
- ⑭ Muistitila
- ⑮ Hae viimeiset 30 lukemaa
- ⑯ Mitattu lämpötila liian korkea
- ⑰ Mitattu lämpötila liian alhainen
- ⑱ Ympäristön lämpötila liian korkea
- ⑲ Ympäristön lämpötila liian alhainen
- ⑳ Virhetilan näyttö
- ㉑ «CLEAN ME» -näyttö
- ㉒ Tyhjä näyttö
- ㉓ Tyhjä paristo
- ㉔ Päivämäärä/kellonaika
- ㉕ Äänimerkin asetus
- ㉖ Pariston vaihto



Lue ohjeet huolellisesti ennen kuin käytät laitetta.



Soveltavuusluokka BF

Tämä Microlife-lämpömittari on korkealaatuinen tuote, jonka valmistuksessa on käytetty viimeisintä teknologiaa ja joka on testattu kansainvälisten standardien mukaisesti. Ainoitautuisen tekniikkansa avulla lämpömittari antaa joka mittauksella vakaan ja lämpövaikutuksista häiriöttömän lukeman. Mittari testaa itse itsensä aina, kun se laitetaan päälle, mikä takaa mittaustulosten tarkkuuden.

Tämä Microlife-korvakuumemittari on tarkoitettu ihmiskehon lämpötilan säännölliseen mittaamiseen ja seuraamiseen. Se on tarkoitettu kaikenikäisten ihmisten lämpötilan mittaukseen. **Lämpömittari on kliinisesti testattu ja todettu turvalliseksi ja tarkaksi, kun sitä käytetään käyttöohjeiden mukaisesti.** Lue nämä ohjeet läpi huolellisesti, jotta ymmärrät kaikki toiminnot ja turvallisuutta koskevat tiedot.

## Sisällysluettelo

### 1. Tämän lämpömittarin edut

- Mittaustulos 1 sekunnissa
- Monikäyttöinen (mittauksen laaja asteikko)
- Mittausanturin suojaa ei tarvita
- Mittausanturin LED
- Tarkka ja luotettava
- Hellävarainen ja helppokäyttöinen
- Useiden mittaustulosten haku
- Turvallinen ja hygieeninen
- Kuumehälytys

### 2. Tärkeät turvallisuusohjeet

### 3. Miten lämpömittari mittaa lämpötilan

### 4. Ohjausnäyttö ja symbolit

### 5. Päivämäärän, ajan ja äänimerkin asetus

### 6. Käyttöohjeet

### 7. Vaihtaminen Celsius- ja Fahrenheit-asteikkojen välillä

### 8. 30 viimeisimmän mittaustuloksen haku muistista

### 9. Virheilmoitukset

### 10. Puhdistus ja desinfiointi

### 11. Pariston vaihto

### 12. Takuu

### 13. Tekniset tiedot

### 14. [www.microlife.fi](http://www.microlife.fi)

Takuukortti (katso takakannta)

## 1. Tämän lämpömittarin edut

### Mittaustulos 1 sekunnissa

Innovatiivisella infrapunateknologialla korvan lämpötilan mittaus kestää vain 1 sekunnin.

### Monikäyttöinen (mittauksen laaja asteikko)

Lämpömittari tarjoaa laajan asteikon mittaaukselle 0 - 100,0 °C / 32,0 - 212,0 °F, mikä merkitsee, että sitä voidaan käyttää kehon lämpötilan mittaamiseen, tai ominaisuutensa ansiosta sitä voi käyttää myös pintalämpötilan mittaamiseen esimerkiksi seuraavista pinnoista:

- Maidon pintalämpötila tuttipullossa
- Kylpyveden pintalämpötila
- Ympäristön lämpötila

### Mittaasanturin suojaa ei tarvita

Kuumemittari on käyttäjäturvallinen ja kustannustehokas, koska se ei tarvitse mittaasanturin suojaa.

### Mittaasanturin LED

Tämä lämpömittari sisältää mittaasanturin LED-valon, mikä mahdollistaa korvan oikean asennon löytämisen pimeässä, ja muistuttaa (vilkkuva LED- ja mittaasanturin valo) puhdistamaan lämpömittari jokaisen lämpötilamittauksen jälkeen.

### Tarkka ja luotettava

Mittaasanturin rakenne on ainutlaatuinen, sillä siinä on pitkälle kehitetty infrapuna-anturi, joka takaa aina tarkan ja luotettavan mittaustuloksen.

### Hellävarainen ja helpokäyttöinen

- Ergonomisen muotoilun ansiosta lämpömittarin käyttö on helppoa ja yksinkertaista.
- Lämpömittarilla voidaan mitata jopa nukkuvan lapsen ruumiinlämpöä, joten herättäminen ei ole tarpeellista.
- Lämpömittari on nopea, joten sillä on helppo mitata lasten ruumiinlämpöä.

### Useiden mittaustulosten haku

Käyttäjä voi hakea muistista 30 viimeisintä mittaustulosta aika- ja päivämäärätietoineen muistitoiminnolla, jolloin ruumiinlämmön muutoksia on helppo seurata.

### Turvallinen ja hygieeninen

- Ei rikkoutuneen lasin tai elohopean elimistöön joutumisen riskiä.
- Täysin turvallinen käytettäväksi lapsilla.

- Mittausanturi voidaan puhdistaa alkoholiin kastetulla vanutupolla, jolloin kuumemittarin käyttö on täysin hygieenistä koko perheelle.

### Kuumehälytys

10 lyhyttä merkkiääntä ja nestekidenäytön punainen taustavalo ilmoittavat, että lämpötila saattaa olla 37,5 °C tai enemmän.

## 2. Tärkeät turvallisuusohjeet

- Tätä laitetta saa käyttää ainoastaan näissä ohjeissa mainittuihin tarkoituksiin. Valmistaja ei ole vastuussa väärinkäytöstä aiheutuneista vahingoista.
- **Älä koskaan upota laitetta veteen tai muihin nesteisiin. Kun haluat puhdistaa mittarin, seuraa «Puhdistus ja desinfiointi»-kappaleessa esitettyjä ohjeita.**
- Älä käytä laitetta, jos uskot sen olevan vaurioitunut tai jos huomaat jotakin epätavallista.
- Älä koskaan pura laitetta.
- Korvakäytävässä oleva vaikka saattaa aiheuttaa matalamman lämpötilalukeman. Siksi on tärkeää varmistaa, että mitattavan henkilön korvakäytävä on puhdas.
- Ellei mittaustulos vastaa potilaan tuntemuksia tai on yllättävän matala, toista mittaus 15 minuutin välein tai tarkasta tulos mittaamalla ruumiin sisäinen lämpötila toisesta kohtaa.
- Laitteessa on herkkiä osia ja sitä täytyy käsitellä varoen. Noudata säilytys- ja käyttöolosuhteita koskevia neuvoja, jotka on mainittu «Tekniset tiedot»-kappaleessa!
- Huolehdi siitä, että lapset eivät käytä laitetta ilman valvontaa; jotkut osat ovat tarpeeksi pieniä nieltäväiksi. Ole tietoinen tukehtumisvaaran riskistä siinä tapauksessa, että laitteen mukana toimitetaan kaapeleita ja putkia.
- Tämän laitteen toiminta voi vaarantua, jos sitä käytetään lähellä voimakkaita sähkömagneettisia kenttiä, kuten matkapuhelimet tai radiolaitteet ja suosittelemme vähintään 1 m käyttöetäisyyttä. Tapauksissa, joissa epäilet tämän olevan mahdollonta, tarkista laitteen oikea toimivuus ennen käyttöä.
- Suojaa laitetta seuraavilta:
  - äärimmäiset lämpötilat
  - iskut ja putoamiset
  - liika ja pöly
  - suora auringonvalo
  - kuumuus ja kylmyys
- Jos laitetta ei tulla käyttämään pitkään aikaan, on paristo poistettava.



**VAROITUS:** Laitteen käyttö ei ole tarkoitettu korvaamaan lääkärin neuvontaa. Laite EI ole vesitiivis, joten älä upota nesteeseen.

### 3. Miten lämpömittari mittaa lämpötilan

Kuumemittari mittaa infrapunaenergian, jota säteilee korvan tärykalvolta ja sitä ympäröivästä kudoksesta. Linssi kerää säteilyä, joka muutetaan lämpötilalukemaksi. Suoraan tärykalvolta mitattu lukema takaa kaikkein tarkimman korvan lämpötilan mittaustuloksen. Korvakäytävän ympäröivästä kudoksesta suoritettavat mittaukset antavat oikeaa lämpötilaa matalampia lukemia ja saattavat johtaa virheelliseen kuume diagnostiikkiin.

#### Näin vältät epätarkan mittaustuloksen

1. Käynnistä lämpömittari painamalla ON/OFF-painiketta (4).
2. Kun mittarista kuuluu äänimerkki (ja kun lämpötila-asteikon kuvake vilkkuu), suorista korvakäytävää vetämällä korvan keskiosaa hellävaraisesti taakse- ja ylöspäin.
3. Työnnä mittaussanturi (1) tukevasti korvakäytävään, paina KÄYNNISTYS-painiketta (3) ja pidä mittaussanturi korvassa, kunnes kuumemittari antaa äänimerkin, joka merkitsee mittauksen loppuunsaattamista.

### 4. Ohjausnäyttö ja symbolit

- **Kaikki segmentit näkyvillä (7):** Käynnistä laite painamalla ON/OFF-painiketta (4), jolloin kaikki segmentit näkyvät 1 sekunnin ajan.
- **Valmis mittausta varten (9):** Kun laite on valmis mittausta varten, «°C» tai «°F» -kuvake vilkkuu. Mittausanturin LED-valo aktivoituu 10 sekunniksi.
- **Mittaus suoritettu (10):** Lukema näkyy näytöllä (2) «°C» tai «°F» -kuvakkeen kanssa; laite on valmis uuteen mittaukseen, kun «°C» tai «°F» -kuvake vilkkuu jälleen.
- **Korvan ulkopuolisen lämpötilan osoitin (11):** Ylivedetty korva-kuvake näkyy näytöllä (2), jos lukema on asteikon 32,0 ~ 42,2 °C / 89,6 ~ 108,0 °F ulkopuolella.
- **Pariston varoitusvalo (12):** Kun lämpömittari on kytketty päälle, «▼» -kuvake vilkkuu muistutuksena pariston vaihdosta.

### 5. Päivämäärän, ajan ja äänimerkin asetus

#### Päivämäärän ja ajan asetus

1. Pariston asettamisen jälkeen vuosiluku vilkkuu näytöllä (24). Voit asettaa vuoden painamalla KÄYNNISTYS-painiketta (3).

Vahvistaaksesi ja asettaaksesi sen jälkeen kuukauden, paina M-painiketta (6).

2. Paina KÄYNNISTYS-painiketta (3) asettaaksesi kuukauden. Paina M-painiketta (6) vahvistaaksesi ja asettaaksesi sen jälkeen päivän.
3. Seuraa yllä olevia ohjeita asettaaksesi päivän, 12 tai 24 tunnin tilan, tunnit ja minuutit.
4. Kun olet asettanut minuutit ja painanut M-painiketta (6), päivämäärä ja aika on asetettu ja aika on näkyvillä.
  - ☞ Jos mitään painiketta ei paineta 20 sekuntiin, laite siirtyy automaattisesti valmis mittausta varten -tilaan (9).
  - ☞ **Peruuta ajan asetus:** Paina ON/OFF-painiketta (4) ajan asetuksen aikana. Näyttö näyttää Päivämäärä/Aika ikonit näin «-/-». Tämän jälkeen paina ON/OFF-painiketta (4) aloittaaksesi mittauksen. Jos mitään ei tapahdu 60 sekuntiin, laite sammuu automaattisesti.
  - ☞ **Vaihda nykyinen päivämäärä ja aika:** Paina M-painiketta (6) ja pidä painettuna noin 3 sekunnin ajan kunnes vuosiluku alkaa vilkkumaan (24). Nyt voit asettaa uudet arvot yllä kuvatulla tavalla.

#### Äänimerkin asetus

1. Kun laite on pois päältä, paina ON/OFF-painiketta (4) ja pidä painettuna noin 5 sekunnin ajan asettaaksesi äänimerkin (25).
2. Paina ON/OFF-painiketta (4) uudestaan joko kytkeäksesi äänimerkin päälle tai pois päältä. Äänimerkki on käytössä kun äänimerkki ikoni (25) ei ole yliviihtu.
  - ☞ Jos mitään painiketta ei paineta 5 sekuntiin, laite siirtyy automaattisesti valmis mittausta varten -tilaan (9).

### 6. Käyttöohjeet

1. Paina ON/OFF-painiketta (4). Näyttö (2) aktivoituu ja kaikki segmentit näkyvät 1 sekunnin ajan.
2. Kun «°C» tai «°F» -kuvake vilkkuu ja kuuluu äänimerkki, mittari on valmis mittaukseen (9).
3. Mittausanturin LED-valo aktivoituu ja sammuu automaattisesti 10 sekunnin kuluttua.
4. Suorista korvakäytävä vetämällä korvaa ylös- ja taaksepäin, jotta tärykalvo on esteettömästi näkyvillä.
  - Alle vuoden ikäiset lapset: vedä korvaa suoraan taaksepäin.
  - Yli vuoden ikäiset lapset ja aikuiset: vedä korvaa ylös- ja taaksepäin.Katso myös etupuolen lyhyttä ohjetta!



5. Samalla, kun vedät hellävaraisesti korvaa, aseta mittausanturi tiukasti korvakäytävään (**noin 1 sek.**) ja paina **välittömästi KÄYNNISTYS**-painiketta (3). Vapauta painike ja odota äänimerkkiä. Se kertoo mittauksen päättyneen.
6. Poista kuumentamittari korvakäytävästä. Näytössä näkyy mitattu lämpötila (10).

#### **HUOMAA:**

- **Odota vähintään 30 sekuntia 3-5 peräkkäisen mittauskerran jälkeen, jotta saat varmasti tarkat lukemat.**
- Mittausanturiin kertyvä korvan vaha saattaa johtaa epätarkkaan lämpötilan lukemaan tai tulehduksen leviämiseen käyttäjältä toiselle.
- **On tärkeää, että mittausanturi puhdistetaan jokaisen mittauksen jälkeen.** Siksi laite muistuttaa käyttäjää mittausanturin puhdistamisesta, kun laite sammutetaan. «CLEAN ME» (21) näkyy näytöllä ja mittausanturin LED-valo vilkkuu 3 sekunnin ajan. Kun haluat puhdistaa mittarin, seuraa «Puhdistus ja desinfiointi»-kappaleessa esitettyjä ohjeita.
- **Kun mittausanturi (1) on puhdistettu alkoholilla, odota 5 minuuttia ennen seuraavan mittauksen ottamista, jotta kuumentamittari voi palata normaaliin käyttölämpötilaansa.**
- 10 lyhyttä merkkiäntä ja nestekidenäytön punainen taustavalo ilmoittavat, että lämpötila saattaa olla 37,5 °C tai enemmän.
- Jos mitattava henkilö on pikkulapsi, on parasta laittaa lapsi makaamaan pää sivuttain niin, että hänen korvansa osoittaa ylöspäin. Jos mitattava henkilö on vanhempi lapsi tai aikuinen, on parasta seisoa vinottain hänen takanaan.
- Mittaa lämpötila aina samasta korvasta, koska lämpötila saattaa vaihdella oikean ja vasemman korvan välillä.
- Seuraavissa tapauksissa on suositeltavaa, että ruumiinlämpö mitataan kolme kertaa samasta korvasta ja että yllintä lukemaa pidetään mittaus tuloksena:
  1. Alle 100 päivän ikäiset vastasyntyneet lapset.
  2. Alle kolmevuotiaat lapset, joilla on heikentynyt vastustuskyky ja joille kuumeen esiintyminen tai puuttuminen ovat olennaisia tietoja.
  3. Opeteltaessa lämpömittarin käyttöä, kunnes käyttäjä on perehtynyt mittarin käyttöön ja saa yhdenmukaisia mittaus tuloksia.
  4. Jos mittaus tulos on yllättävän alhainen.
- Älä mittaa kuumetta samalla kun imetät tai heti imettämisen jälkeen.
- Älä käytä lämpömittaria hyvin kosteissa ympäristöissä.
- Potilas ei saa juoda, syödä tai harrastaa urheilua ennen mittaus tusta tai mittauksen aikana.

- Lääkärit suosittelevat peräsuolimittaus tusta vastasyntyneille pikkuvauvoille ensimmäisten 6 kuukauden aikana, koska kaikki muut mittausmenetelmät voivat johtaa epäselviin tuloksiin.
- **Lukemia eri mittauspaikoista ei tulisi verrata keskenään, koska normaali kehon lämpötila vaihtelee mittauspaikasta ja päivänajasta riippuen, jolloin lämpötila on korkeimmillaan illalla ja alhaisimmillaan noin tunti ennen heräämistä.**  
Normaalit kehon lämpötila-alueet:
  - Kainalo: 34,7 - 37,3 °C / 94,5 - 99,1 °F
  - Suu: 35,5 - 37,5 °C / 95,9 - 99,5 °F
  - Peräsuoli: 36,6 - 38,0 °C / 97,9 - 100,4 °F
  - Microlife IR 150: 35,4 - 37,4 °C / 95,7 - 99,3 °F

## **7. Vaihdaminen Celsius- ja Fahrenheit-asteikkojen välillä**

Lämpömittari näyttää mittaus tulokset joko Fahrenheit- tai Celsius-asteina. Vaihtaaksesi näytön °C- ja °F-asteikkojen välillä, sammuta laite, **paina KÄYNNISTYS**-painiketta (3) ja **pidä painettuna** 5 sekunnin ajan; 5 sekunnin jälkeen sen hetkinen lämpöasteikko («°C» tai «°F»-kuvake) vilkkuu näytöllä (13). Voit vaihtaa °C- ja °F-asteikkoja painamalla KÄYNNISTYS-painiketta (3) uudestaan. Kun mitta-asteikko on valittu, odota 5 sekuntia, niin laite siirtyy automaattisesti «valmis mittaus tusta varten»-tilaan.

## **8. 30 viimeisimmän mittaus tuloksen haku muistista**

Tämän lämpömittarin muistiin voi tallentaa 30 viimeisintä mittaus tusta aika- ja päivämäärätietoineen.

- **Muistitila (14):** Valitse muistitila painamalla M-painiketta (6), kun virta ei ole kytketty. Muisti-kuvake «M» vilkkuu.
- **1. mittaus tulos - viimeisin mittaus tulos (15):** Hae viimeisin mittaus tulos painamalla ja vapauttamalla M-painiketta (6). Näytössä näkyy numero 1 ja muistikuvake.
- **30 mittaus tuloksen luku järjestyksessä:** Paina ja vapauta M-painike (6) toistuvasti hakeaksesi viimeisimmät 30 mittaus tusta järjestyksessä muistista.

Painamalla M-painiketta (6) ja vapauttamalla se 30 viimeisimmän mittaus tuloksen haun jälkeen, sarja alkaa alusta lukemasta 1.

## **9. Virheilmoitukset**

- **Mitattu lämpötila liian korkea (16):** Näytössä näkyy «H», kun mitattu lämpö on yli 100,0 °C / 212,0 °F.
- **Mitattu lämpötila liian alhainen (17):** Näytössä näkyy «L», kun mitattu lämpö on alle 0 °C / 32,0 °F.

- **Ympäristön lämpötila liian korkea** (18): Näytössä näkyy «H» yhdessä merkin «▲» kanssa, kun ympäristön lämpötila on yli 40,0 °C / 104,0 °F.
- **Ympäristön lämpötila liian alhainen** (19): Näytössä näkyy «L» yhdessä merkin «▼» kanssa, kun ympäristön lämpötila on alle 10,0 °C / 50,0 °F.
- **Virhetilan näyttö** (20): Kun laitteessa on toimintahäiriö.
- **Tyhjä näyttö** (22): Tarkasta, että paristo on asetettu paikoilleen oikein. Tarkista myös, että pariston navat (<+> ja <->) ovat oikein päin.
- **Tyhjä paristo -kuvake** (23): Jos tämä kuvake «▼» on ainut näytössä esitetty symboli, paristo tulee vaihtaa välittömästi.

## 10. Puhdistus ja desinfiointi

Puhdista lämpömittarin kotelo ja mittausanturi alkoholiin kostutetulla vanupuikolla tai puuvillakankaalla (70 % isopropyylillä). Varmista, ettei lämpömittarin sisälle pääse nesteitä. Älä milloinkaan käytä hankausaineita, liuottimia tai bentseenia puhdistukseen äläkä koskaan upota mittaria veteen tai muihin puhdistusnesteisiin. Ole varovainen, jotta et naarmuttaisi mittausanturin linssin ja näytön pintaa.

## 11. Pariston vaihto

Laite toimitetaan yhden litiumpariston kanssa, tyyppiä CR2032. Paristo täytyy vaihtaa, kun «▼» -kuvake (23) on ainut näytöllä näkyvä symboli.

Poista paristolokeron kansi (26) liu'uttamalla osoitettuun suuntaan. Aseta uusi paristo sisään niin, että + on ylöspäin.

 Paristot ja elektroniset laitteet täytyy hävittää paikallisten, voimassa olevien määräysten mukaisesti eikä kotitalousjätteen mukana.

## 12. Takuu

Laitteella on **5 vuoden takuu** ostopäivästä lukien. Takuu on voimassa ainoastaan silloin, kun korvausvaatimuksen yhteydessä esitetään kauppiaan täyttämä takuukortti (katso takakannta), joka vahvistaa laitteen ostopäivän, tai kuitti.

- Takuu kattaa laitteen. Paristo ja pakkaus eivät sisälly takuuseen.
- Laitteen avaaminen tai muuttaminen mitätöi takuun.
- Takuu ei korvaa vaurioita, jotka aiheutuvat väärästä käsittelystä, tihjentyneestä paristosta, onnettomuuksista tai käyttöohjeiden noudattamatta jättämisestä.

Ota yhteys Microlife-palvelupisteeseen.

## 13. Tekniset tiedot

<b>Tyyppi:</b>	Korvakuumemittari IR 150
<b>Mittausalue:</b>	0-100,0 °C / 32-212,0 °F
<b>Resoluutio:</b>	0,1 °C / °F
<b>Mittastarkkuus:</b>	Laboratorio: ±0,2 °C, 32,0 ~ 42,2 °C ±0,4 °F, 89,6 ~ 108,0 °F
<b>Näyttö:</b>	Liquid Crystal Display - nestekidenäyttö, 4-numeroinen ja erikoiskuvakkeet
<b>Äänet:</b>	Mittariin on kytketty virta ja se on valmis mittaukseen: 1 lyhyt äänimerkki. Mittaus suoritettu: 1 pitkä äänimerkki. Järjestelmävirhe tai toimintahäiriö: 3 lyhyttä äänimerkkiä. Kuumehälytys: 10 lyhyttä äänimerkkiä.
<b>Muisti:</b>	30 lukeman haku muistitilassa aika- ja päivä-määrätietoineen.
<b>Taustavalo:</b>	Näyttöön syttyy VIHREÄ valo 1 sekunniksi, kun mittariin kytketään virta. Näyttöön syttyy VIHREÄ valo 5 sekunniksi, kun mittaus on suoritettu ja mittaustulos on alle 37,5 °C / 99,5 °F. Näyttöön syttyy PUNAINEN valo 5 sekunniksi, kun mittaus on suoritettu ja mittaustulos on yhtä suuri tai suurempi kuin 37,5 °C / 99,5 °F.
<b>Käyttöolosuhteet:</b>	10 - 40 °C / 50,0 - 104 °F 15-95 % suhteellinen maksimaalinen kosteus
<b>Säilytysolosuhteet:</b>	-25 - +55 °C / -13 - +131 °F 15-95 % suhteellinen maksimaalinen kosteus
<b>Automaattinen virrankatkaisu:</b>	Noin 1 minuutti viimeisen mittauksen jälkeen.
<b>Paristo:</b>	1 x CR2032-paristo V3
<b>Paristojen käyttöikä:</b>	noin 1000 mittausta (uusi paristo)
<b>Mitat:</b>	139 x 39 x 42 mm
<b>Paino:</b>	54,5 g (pariston kanssa), 51 g (ilman paristoa)
<b>IP luokka:</b>	IP22
<b>Viittaukset normeihin:</b>	EN 12470-5; ASTM E1965; IEC 60601-1; IEC 60601-1-2 (EMC); IEC 60601-1-11

**Odotettavissa**

**oleva käyttöikä:** 5 vuotta tai 12000 mittausta

Tämä laite vastaa EU-direktiivin 93/42/EEC lääkinnällisistä laitteista asetettuja vaatimuksia.

Oikeus teknisiin muutoksiin pidätetään.

Ammattikäytössä on suositeltavaa suorittaa laitteelle tekninen tarkastus joka toinen vuosi. Noudata paikallisia jätteiden hävittämismääräyksiä.

**14. [www.microlife.fi](http://www.microlife.fi)**

---

Yksityiskohtaista tietoa kuume- ja verenpainemittareistamme sekä muista palveluistamme löytyy sivustoltamme [www.microlife.fi](http://www.microlife.fi).

- ① Målesensor
- ② Display
- ③ START-knap
- ④ Tænd/sluk-knap
- ⑤ Låg til batterirum
- ⑥ M-knap (Memory/hukommelse)
- ⑦ Alle segmenter vist
- ⑧ Hukommelse
- ⑨ Klar til måling
- ⑩ Måling færdig
- ⑪ Udenfor øretemperatur indikation
- ⑫ Indikation af lavt batteri
- ⑬ Skift mellem Celsius og Fahrenheit
- ⑭ Hukommelses-mode
- ⑮ Hent de seneste 30 aflæsninger
- ⑯ Målt temperatur for høj
- ⑰ Målt temperatur for lav
- ⑱ Omgivelsestemperatur for høj
- ⑲ Omgivelsestemperatur for lav
- ⑳ Fejlfunktions-display
- ㉑ Displayet «CLEAN ME» (rengør mig)
- ㉒ Blankt display
- ㉓ Fladt batteri
- ㉔ Dato/tid
- ㉕ Indstilling af bipper
- ㉖ Udskiftning af batteriet



Læs instruktionerne omhyggeligt før brug af enheden.



Type BF godkendt

Dette Microlife termometer er et kvalitetsprodukt, som bygger på den seneste teknologi og er testet efter internationale standarder. Termometret kan med sin unikke teknologi give stabile aflæsninger for hver måling uden varmepåvirkning. Apparatet udfører en selvtest, hver gang det tændes for at sikre den specificerede målenøjagtighed.

Dette Microlife øretermometer er beregnet til den regelmæssige måling og overvågning af den menneskelige kropstemperatur. Det er beregnet til brug i alle aldre.

**Termometret er klinisk testet og fundet sikkert og præcist, når det anvendes i overensstemmelse med dets brugsanvisning.** Læs venligst disse instruktioner omhyggeligt, så du forstår alle funktioner og sikkerhedsinformationen.

## Indholdsfortegnelse

### 1. Dette termometers fordele

- Måling på 1 sekund
- Alsidig anvendelse (mange slags målinger)
- Uden cover til måleenhed
- LED probe
- Præcist og pålideligt
- Brugervenligt og let at anvende
- Visning af flere målinger
- Sikkert og hygiejnisk
- Feber-alarm

### 2. Vigtige sikkerhedsanvisninger

### 3. Dette termometers målemetode

### 4. Betjeningsdisplay og symboler

### 5. Indstilling af dato, tid og bipper

### 6. Betjeningsvejledning

### 7. Kan skifte mellem Celsius og Fahrenheit

### 8. Aflæsning af 30 målinger i hukommelses-mode

### 9. Fejlmeddelelser

### 10. Rengøring og desinfektion

### 11. Udskiftning af batteri

### 12. Garanti

### 13. Tekniske specifikationer

### 14. [www.microlife.com](http://www.microlife.com)

Garantikort (se bagside)

## 1. Dette termometers fordele

### Måling på 1 sekund

Den innovative infrarøde teknologi giver mulighed for måling af øretemperatur på kun 1 sekund.

### Alsidig anvendelse (mange slags målinger)

Dette termometer byder på en lang række målinger fra 0 - 100,0 °C / 32,0 - 212,0 °F, betydende at apparatet kan bruges til at måle kropstemperatur eller måle overfladetemperaturen på følgende:

- Mælks overfladetemperatur i babys flaske
- Overfladetemperatur for babys bad
- Omgivelsestemperatur

### Uden cover til måleenhed

Dette termometer er mere brugervenligt og økonomisk, da der ikke er behov for et cover til måleenheden.

### LED probe

Dette termometer har en LED probe / et lys der gør det lettere for brugeren at finde korrekt øre-position i mørket. LED lyset blinker også som en reminder når termometeret skal rengøres efter en temperaturmåling.

### Præcist og pålideligt

Den unikke konstruktion med avanceret infrarød sensor sikrer, at hver måling er nøjagtig og pålidelig.

### Brugervenligt og let at anvende

- Det ergonomiske design giver simpel og let brug af termometeret.
- Dette termometer kan endog bruges på et sovende barn, og derved undgå at forstyrre det.
- Dette termometer er hurtigt og dermed behageligt at bruge for børn.

### Visning af flere målinger

Brugere kan kalde de seneste 30 aflæsninger med en registrering af både tid og dato ved at gå ind i hukommelses-mode, og dermed holde styr på temperaturvariationer.

### Sikkert og hygiejnisk

- Ingen risiko for glasskår på eller kviksvølvforgiftning.
- Helt sikker til brug med børn.
- Rengøring af måleenheden kan udføres med en spritvædet bomuldsklud, hvilket gør dette termometer fuldstændig hygiejnisk til brug for hele familien.

### Feber-alarm

10 korte bip og et rødt LCD-baggrundslys advarer patienten om, at han/hun kan have en temperatur der er 37,5 °C eller derover.

## 2. Vigtige sikkerhedsanvisninger

- Dette apparat må kun anvendes til de formål, som er beskrevet i dette hæfte. Producenten kan ikke holdes ansvarlig for skade på grund af forkert anvendelse.
- **Put aldrig dette termometer i vand eller andre væsker. Følg instruktionerne for rengøring i afsnittet: «Rengøring og desinfektion».**
- Brug ikke apparatet, hvis du tror det er beskadiget eller du bemærker noget usædvanligt.
- Åben aldrig apparatet.
- Ørevoks i øret kan medføre lavere temperaturmåling. Det er derfor vigtigt at sikre sig, at personens øre er rent.
- Hvis resultatet af målingen ikke er i overensstemmelse med patientens velbefindende eller unormal lav, gentages målingen hver 15 minut eller sammenhold resultatet med en anden kerne temperatur.
- Dette apparat består af følsomme komponenter og bør behandles forsigtigt. Overhold opbevarings- og arbejdsstemperaturene beskrevet i «Tekniske specifikationer» afsnittet!
- Sørg for at børn ikke anvender apparatet uden opsyn, da nogle dele er små nok til at kunne sluges. Vær opmærksom på faren for kvælning, hvis apparatet er forsynet med kabler eller slanger.
- Anvend ikke apparatet tæt på elektromagnetiske felter som f.eks. mobiltelefoner eller radioinstallationer. Hold en minimumsafstand på minimum 1 m. til disse apparater under brugen af apparatet. Kan denne minimumsafstand ikke overholdes, er det brugerens ansvar at kontrollere at apparatet fungerer korrekt før det anvendes.
- Beskyt det mod:
  - ekstreme temperaturer
  - slag og tab
  - vand og støv
  - direkte sollys
  - varme og kulde
- Hvis apparatet ikke bruges i en længere periode, bør batteriet fjernes.



**ADVARSEL:** Brug af dette apparat bør ikke erstatte konsultationer med din læge. Dette apparat er IKKE vandtæt! Placér det ALDRIG i væsker!

### 3. Dette termometers målemetode

Termometret måler infrarød energi, der udstråles fra trommehinden og det omgivende væv. Denne energi opsamles gennem linsen og konverteres til en temperaturværdi. Målinger foretaget direkte på trommehinden (tymanisk membran) kan sikre den mest præcise øretemperatur.

Målinger foretaget mod det omgivende væv i øret kan føre til lavere læste temperaturer og kan føre til fejl diagnose af feber.

#### For at undgå upræcis måling

1. Tænd termometret ved at trykke på tænd/sluk-knappen ④.
2. Efter at der høres et bip (og temperaturskalaikonet blinker), rettes øregangen ud ved varsomt at trække midten af øret tilbage og op.
3. Placer måleenheden ① i øregange og tryk på START-knappen ③ og behold måleenheden i øret, indtil termometret bipper for at indikere afslutningen af målingen.

### 4. Betjeningsdisplay og symboler

- **Alle segmenter vist** ⑦: Tryk på tænd/sluk-knappen ④ for at tænde enheden, alle segmenter vil blive vist i 1 sekund.
- **Klar til måling** ⑨: Enheden er klar til måling, og «°C» eller «°F» ikonet vil blinke vedvarende.

Led proben er aktiv i 10 sekunder.

- **Måling færdig** ⑩: Den aflæste værdi vil blive vist i display ② med et «°C» eller «°F» ikon. Enheden er klar til næste måling når «°C» eller «°F» ikonet blinker igen.
- **Udenfor øretemperatur indikation** ⑪: Et overkrydset øreikon vises i displayet ② hvis målingen ligger udenfor området 32,0 ~ 42,2 °C / 89,6 ~ 108,0 °F.
- **Indikation af lav batteri** ⑫: Når enheden er tændt, vil ikonet «▼» blive ved at blinke for at minde brugeren om at udskifte batteriet.

### 5. Indstilling af dato, tid og bipper

#### Indstilling af dato og tid

1. Når det nye batteri er sat i, blinker årstallet på displayet ⑭. Du kan indstille årstallet ved at trykke på START-knappen ③. Bekræft og gå videre til at indstille måneden ved at trykke på M-knappen ⑥.
2. Tryk på START-knappen ③ for at indstille måneden. Tryk på M-knappen ⑥ for at bekræfte og derefter indstille dagen.

3. Følg vejledningen ovenfor for at indstille dag, 12- eller 24-timersformat, timer og minutter.
4. Når du har indstillet minutterne og trykket på M-knappen ⑥, er dato og tid indstillet, og tiden vises.

- ☞ Hvis du ikke trykker på nogen knap i 20 sekunder, slår apparatet automatisk over på Klar til måling ⑨.
- ☞ **Annuller indstilling af tid:** Tryk på tænd/sluk-knappen ④, mens tiden indstilles. LCD-displayet viser nu «--:--» i stedet for dato/tid-ikonerne. Tryk derefter på tænd/sluk-knappen ④ for at påbegynde måling. Hvis du ikke gør yderligere inden for 60 sekunder, slukker apparatet automatisk.
- ☞ **Skift aktuel dato og tid:** Tryk på og hold M-knappen ⑥ nede i ca. 3 sekunder, indtil årstallet begynder at blinke ⑭. Du kan nu indtaste de nye værdier, som beskrevet ovenfor.



#### Indstilling af bipperen

1. Mens apparatet er slukket, skal du trykke på og holde tænd/sluk-knappen ④ nede i 5 sekunder for at indstille bipperen ⑮.
  2. Tryk på tænd/sluk-knappen ④ igen for enten at tænde eller slukke bipperen. Bipperen er aktiveret, når bipperikonet ⑮ ikke er streget ud.
- ☞ Hvis du ikke trykker på nogen knap i 5 sekunder, slår apparatet automatisk over på Klar til måling ⑨.





### 6. Betjeningsvejledning

1. Tryk på tænd/sluk-knappen ④. Displayet ② aktiveres for at vise alle segmenter i 1 sekund.
2. Når «°C» Eller «°F» ikonet blinker, høres en bip-lyd og termometret er klar til måling ⑨.
3. LED proben bliver aktiveret og vil automatisk slukke efter 10 sekunder.
4. Ret øregangen ud ved varsomt at trække øret tilbage og op for bedre at kunne se trommehinden.
  - Ved børn under 1 år: Træk øret lige bagud.
  - Børn fra 1 år og frem: Træk øret op og tilbage.Se også den korte instruktion i starten!
5. Mens du varsomt trækker i øret, indsættes måleenheden i øregangen (**ca. 1 sek.**) og der trykkes **straks** på START-knappen ③. Tryk på knappen og vent på bip-lyden. Dette er angivelsen af, at målingen er afsluttet.
6. Tag termometret væk fra øregangen. Displayet viser den målte temperatur ⑩.

## Bemærk:





- **For at sikre nøjagtige målinger, bør du vente mindst 30 sekunder mellem målingerne ved mere end 3-5 målinger.**
- Hvis der samles ørevoks på måleenheden, kan det resultere i mindre nøjagtige målinger eller smitte mellem brugere.
- **Det er vigtigt at proben rengøres efter hver måling.** Derfor kommer der, når man slukker for apparatet, en reminder i displayet «CLEAN ME» (rengør mig)  som vil blinke i 3 sekunder. Følg instruktionerne for rengøring i «Rengøring og desinfektion» afsnittet.
- **Efter rengøringen af målesensoren  med sprit, er det nødvendigt at vente 5 minutter før næste måling,** så termometret kommer op på dets anvendelses-referencetemperatur.
- 10 korte bip og et rødt LCD-baggrundslys advarer patienten om, at han/hun kan have en temperatur der er 37,5 °C eller derover.
- Med små børn er det bedst, at lade barnet ligge fladt med hovedet til siden, så øret vender opad. Med ældre børn og voksne er det bedst at stå bagved og skråt til siden i forhold til patienten.
- Tag altid temperaturen i det samme øre, da der kan være forskel på temperaturmålingen i højre og venstre øre.
- I de følgende situationer anbefales det, at temperaturen aflæses tre gange i det samme øre, og at der regnes med den højeste værdi:
  1. Nyfødte børn i deres første 100 dage.
  2. Børn under tre år med svækket immunsystem og for hvem det er kritisk, om de har feber eller ej.
  3. Når brugeren er ved at lære at bruge termometret første gang, indtil han/hun kender apparatet godt og får konsistente aflæsninger.
  4. Hvis målingen er overraskende lav.
- Foretag ikke en måling under eller lige efter pusling af baby.
- Anvend ikke termometeret under forhold med høj luftfugtighed.
- Patienter bør ikke drikke, spise eller udføre fysisk aktivitet før/under målingen.
- Læger anbefaler rektal måling på nyfødte børn på 0-6 mdr., da alle andre målemetoder kan føre til tvetydige resultater.
- **Målinger fra forskellige måleområder bør ikke sammenlignes, da den normale kropstemperatur varierer fra måleområde og måletidspunkt, højest om aftenen og lavest en time før man vågner.**  
Normale kropstemperaturer:
  - Armhulen: 34,7 - 37,3 °C / 94,5 - 99,1 °F
  - Oral: 35,5 - 37,5 °C / 95,9 - 99,5 °F
  - Rektal: 36,6 - 38,0 °C / 97,9 - 100,4 °F
  - Microlife IR 150: 35,4 - 37,4 °C / 95,7 - 99,3 °F

## 7. Kan skifte mellem Celsius og Fahrenheit

Termometret kan vise temperaturmålinger i enten Fahrenheit eller Celsius. For at skifte mellem visning af °C og °F slukkes enheden, og START-knappen **holdes inde**  i 5 sekunder; når du holder op med at trykke på START-knappen  efter 5 sekunder, vil den aktuelle måleenhed («°C» eller «°F» ikon) blinke i displayet . Skift måleskalaen mellem °C og °F ved at trykke på START-knappen  igen. Når måleskalaen er valgt, ventes i 5 sekunder og enheden vil automatisk blive klar til måling.

## 8. Aflæsning af 30 målinger i hukommelses-mode

Dette termometer kan huske de sidste 30 målinger med registrering af både tidspunkt og dato.

- **Hukommelses-mode** : Tryk på M-knappen  for at gå ind i hukommelses-mode, når der er slukket. Hukommelsesikonet «M» blinker.
- **Aflæsning 1 den seneste aflæsning** : Tryk på og slip M-knappen  for at kalde de seneste aflæsninger frem. Viser 1 alene sammen med hukommelsesikonet.
- **Aflæsning 30 - aflæsning i gang**: Tryk på og slip M-knappen  gentagne gange for at fremkalde aflæsninger i rækkefølge, op til de seneste 30 aflæsninger.

Ved at trykke på og slippe M-knappen  efter at de seneste 30 aflæsninger er kaldt frem, vil ovennævnte forløb gentages fra først aflæste værdi.

## 9. Fejlmeddelelser

- **Målt temperatur for høj** : Viser «H» når målt temperatur er højere end 100,0 °C / 212,0 °F.
- **Målt temperatur for lav** : Viser «L» når målt temperatur er lavere end 0 °C / 32,0 °F.
- **Omgivelsestemperatur for høj** : Viser «H» i «▲» når den omgivende temperatur er højere end 40,0 °C / 104,0 °F.
- **Omgivelsestemperatur for lav** : Viser «L» i «▼» når den omgivende temperatur er lavere end 10,0 °C / 50,0 °F.
- **Fejlfunktion-display** : Ved fejlfunktion i systemet.
- **Blankt display** : Tjek om batteriet er sat korrekt i. Tjek også polaritet («+» og «-») på batterier.
- **Indikation af fladt batteri** : Hvis dette ikon «▼» er det eneste symbol vist på displayet, skal batteriet skiftes øjeblikkeligt.

## 10. Rengøring og desinfektion

Brug en spritklud eller bomuldsstof vædet med alkohol (70% Isopropyl) for at rengøre termometret og måleenheden. Pas på ikke få væske ind i termometret. Brug aldrig slibende rengøringsmidler, fortynder eller benzin til rengøring og dyp aldrig apparatet i vand eller andre rengøringsvæsker. Pas på ikke at ridse overfladen på målelinsen eller displayet.

## 11. Udskiftning af batteri

Dette instrument leveres med et lithiumbatteri, type CR2032. Batteriet bør skiftes når ikonet «▼» 23 er det eneste symbol som vises på displayet.

Tag batteridækslet 26 af ved at skubbe det i den viste retning. Isæt det nye batteri med + øverst.



Batterier og elektroniske apparater skal bortskaffes i overensstemmelse med de lokalt gældende regler. Altså ikke sammen med husholdningsaffald.

## 12. Garanti

Dette apparat er dækket af en **5 års garanti** fra købsdatoen. Garantien gælder kun ved visning af garantikortet udfyldt af forhandleren (se bæg på) med bekræftelse af købsdata eller kassekvittering.

- Garantien dækker apparatet. Batteri og emballage er ikke dækket af garantien.
- Åbning eller ændring af apparatet annullerer garantien.
- Garantien dækker ikke skade på grund af forkert behandling, et afladet batteri, ulykker eller manglende overholdelse af betjeningsvejledningen.

Kontakt Microlife-service.

## 13. Tekniske specifikationer

<b>Type:</b>	Øretermometer IR 150
<b>Måleområde:</b>	0-100,0 °C / 32-212,0 °F
<b>Opløsning:</b>	0,1 °C / °F
<b>Målenøjagtighed:</b>	Laboratorium: ±0,2 °C, 32,0 ~ 42,2 °C ±0,4 °F, 89,6 ~ 108,0 °F
<b>Display:</b>	Liquid Crystal Display, 4 cifre plus specielle ikoner

**Lyd:** Enheden er tændt og klar til målingen: 1 kort bip-lyd.  
Gennemført målingen: 1 lang bip-lyd.  
Systemfejl eller fejlfunktion: 3 korte bip-lyde.  
Feber-alarm: 10 korte bip-lyde.

**Hukommelse:** 30 målinger i hukommelsesfunktion med registrering af både tidspunkt og dato.

**Baggrundsls:** Displayet vil lyse GRØNT i 1 sekund, når apparatet tændes.

Displayet vil lyse GRØNT i 5 sekunder, når en måling er udført med en målt værdi under 37,5 °C / 99,5 °F.

Displayet vil lyse RØDT i 5 sekunder, når en måling er udført med en målt værdi på eller over 37,5 °C / 99,5 °F.

**Driftsvilkår:** 10 - 40 °C / 50,0 - 104 °F  
15-95 % max. relativ fugtighed

**Opbevaringsforhold:** -25 - +55 °C / -13 - +131 °F  
15-95 % max. relativ fugtighed

**Automatisk slukning:** Ca. 1 minut efter sidste måling er foretaget.

**Batteri:** 1 x CR2032 batteri 3V

**Batteriets levetid:** Cirka 1000 målinger (ved brug af et nyt batteri)

**Dimensioner:** 139 x 39 x 42mm

**Vægt:** 54,5 g (med batteri), 51 g (m/u batteri)

**IP klasse:** IP22

**Reference til standarder:** EN 12470-5; ASTM E1965; IEC 60601-1;

IEC 60601-1-2 (EMC); IEC 60601-1-11

**Forventede levetid:** 5 år eller 12000 målinger

Denne enhed overholder kravene i det Medicinske Udstyr Direktiv 93/42/EEC.

Der tages forbehold for tekniske ændringer.

Ifølge Medical Product User Act anbefales professionelle brugere, at der udføres et eftersyn hvert andet år. Overhold venligst de gældende regler ved bortskaffelse.

## 14. [www.microlife.com](http://www.microlife.com)

Detaljeret brugerinformation om vore termometre, blodtryksmonitører og service kan findes på [www.microlife.com](http://www.microlife.com).





- ① Målesonde
- ② Display
- ③ START-tast
- ④ PÅ/AV-tast
- ⑤ Batteriommetts deksel
- ⑥ M-tast (minne)
- ⑦ Alle segmenter vises
- ⑧ Minne
- ⑨ Klar til måling
- ⑩ Måling ferdig
- ⑪ Indikasjon for måling utenfor øret
- ⑫ Indikasjon ved lavt batterinivå
- ⑬ Celsius til Fahrenheit omstilling
- ⑭ Minnemosus
- ⑮ Hent de siste 30 avlesningene
- ⑯ Målt temperatur er for høy
- ⑰ Målt temperatur er for lav
- ⑱ Omgivelsestemperaturen er for høy
- ⑲ Omgivelsestemperaturen er for lav
- ⑳ Visning av feil funksjon
- ㉑ «CLEAN ME» (må renses) display
- ㉒ Blank skjerm
- ㉓ Flatt batteri
- ㉔ Dato/klokkeslett
- ㉕ Innstilling av alarmfunksjonen
- ㉖ Skifte av batteri



Les instruksjonene nøye før dette apparat tas i bruk.



Type BF utstyr

Dette Microlife termometeret er et kvalitetsprodukt basert på den nyeste teknologien og testet i samsvar med internasjonale standarder. Med sin enestående teknologi kan dette termometeret, for hver måling, gi en stabil avlesning som er fri for varmemeforstyrrelser. Apparatet foretar en egentest hver gang det slås på for alltid å kunne garantere den oppgitte nøyaktighet i målingene. Microlife øretermometer er beregnet til periodiske målinger og overvåking av menneskers kroppstemperatur. Det kan brukes av personer i alle aldersgrupper.

**Dette termometeret er klinisk utprøvet og konstatert sikkert og nøyaktig når det brukes i overensstemmelse med instruksjonsboken.**

Vennligst les disse instruksjonene nøye slik at du forstår alle funksjoner og sikkerhetsopplysninger.

## Innholdsfortegnelse

### 1. Fordelene med dette termometeret

- Måling på 1 sekund
- Flere bruksområder (stort måleområde)
- Sonden er uten beskyttelseshette
- LED sonde
- Nøyaktig og pålitelig
- Behagelig og enkelt i bruk
- Lagring av flere målinger
- Sikker og hygienisk
- Feberalarm

### 2. Viktige sikkerhetsinstruksjoner

### 3. Hvordan dette termometeret måler temperaturen

### 4. Kontrollangivelser og symboler

### 5. Innstilling av dato, tid og alarmfunksjon

### 6. Bruksanvisning

### 7. Celsius til Fahrenheit omstilling

### 8. Henting av de siste 30 avlesningene i minnemosus

### 9. Feilmeldinger

### 10. Rengjøring og desinfisering

### 11. Bytte av batteri

### 12. Garanti

### 13. Tekniske spesifikasjoner

### 14. [www.microlife.com](http://www.microlife.com)

Garantikort (se omslagets bakside)

## 1. Fordelene med dette termometeret

### Måling på 1 sekund

Den nyskapende infrarøde teknologien gjør at måling av øretemperaturen bare tar 1 sekund.

### Flere bruksområder (stort måleområde)

Dette termometeret har et stort måleområde fra 0 - 100,0 °C / 32,0 - 212,0 °F, dette innebærer at apparatet kan brukes til måling av kroppstemperatur eller overflatetemperatur på følgende:

- Overflatetemperaturen i en tåteflaske
- Overflatetemperatur i barnets badevann
- Omgivelsestemperatur

### Sonden er uten beskyttelseshette

Dette termometeret er mer brukervennlig og mer kostnadsbesparende, fordi det ikke er behov for et deksel til sonden.

### LED sonde

Dette termometeret har en sonde med LED lys som gjør det lettere for bruker å finne riktig plassering i øret når det er mørkt og er en påminnelse (blinkende LED lys og sonde) for å rense termometeret etter hver måling.

### Nøyaktig og pålitelig

Målesondens unike konstruksjonen, som innbefatter en avansert infrarød sensor, sikrer at hver måling er nøyaktig og pålitelig.

### Behagelig og enkelt i bruk

- Den ergonomiske konstruksjonen gjør det enkelt og greit å bruke termometeret.
- Dette termometeret kan brukes på et sovende barn uten å forstyrre det.
- Dette termometeret er raskt og derfor behagelig å bruke på barn.

### Lagring av flere målinger

Brukeren kan hente fram de 30 siste målingene av både tid og dato, når apparatet er i minnemosus, og derved få oversikt over temperaturvariasjonene.

### Sikker og hygienisk

- Ingen risiko for knusing av glass eller inntak av kvikksølv.
- Fullstendig sikker ved bruk på barn.
- Målesonden kan renses med en bomullsklut fuktet med sprit, slik at dette termometeret er fullstendig hygienisk for bruk av hele familien.

## Feberalarm

10 korte lydsignaler og en rød LED-bakgrunnsbelysning varsler pasienten om at han/hun kan ha temperatur lik eller høyere enn 37,5 °C.

## 2. Viktige sikkerhetsinstruksjoner

- Dette apparatet må bare brukes til det formål som er beskrevet i dette heftet. Produsenten er ikke ansvarlig for skader som skyldes feil bruk.
- **Dypp aldri dette apparatet i vann eller i andre væsker. Ved rengjøring må det tas hensyn til instruksjonene i avsnittet «Rengjøring og desinfisering».**
- Apparatet må ikke brukes dersom du har mistanke om at det er skadet eller dersom det er tegn på noe unormalt.
- Apparatet må aldri åpnes.
- Ørevoks i øregangen kan forårsake en lavere temperaturavlesning. Det er derfor viktig at den som måles, har rene øreganger.
- Dersom målereultatet ikke er i overensstemmelse med pasientens egen vurdering, eller er mistenkelig lav må målingen gjentas hvert 15 minutt, eller kontroller resultatet ved annen måling av kroppstemperatur.
- Dette apparatet inneholder følsomme komponenter og må behandles varsomt. Vær obs på de forhold vedrørende lagring og betjening som er nevnt i avsnitt «Tekniske spesifikasjoner»!
- Sørg for at barn ikke bruker apparatet uten tilsyn, fordi noen deler er så små at de kan svelges. Vær oppmerksom på fare for kvelning hvis apparatet leveres med kabler eller slanger.
- Bruk ikke apparatet tett inntil elektromagnetiske felter som f.eks mobiltelefoner eller radioinstallasjoner. Hold en minimumsavstand på minimum 1 meter til slike felter ved bruk av apparatet. Dersom denne minimumsavstanden ikke kan overholdes, er det brukers ansvar å kontrollere at apparatet fungerer korrekt før det brukes.
- Beskytt det mot:
  - ekstreme temperaturer
  - slag og fall
  - forurensning og støv
  - direkte sollys
  - varme og kulde
- Dersom apparatet ikke skal brukes i en lengre periode burde bli fjernet batteriet.



**ADVARSEL:** Bruk av dette apparatet er ikke noe alternativ til legebesøk. Dette apparatet er IKKE vanntett! Det må ALDRI dypes i væske.

### 3. Hvordan dette termometeret måler temperaturen

Dette termometeret måler infrarød energi som utstråles fra trommehinnen og omliggende vev. Denne energien samles gjennom lensen og omgjøres til en temperaturverdi. Måling direkte fra trommehinnen (den tympaniske membran) sikrer den mest nøyaktige øretemperaturen.

Målinger fra det omliggende vev i øregangen vil gi lavere verdier og kan resultere i en feilmåling av temperaturen.

#### For å unngå unøyaktige målinger

1. Slå på instrumentet ved å trykke på PÅ/AV-tasten ④.
2. Etter at du hører en pipetone (og temperaturskala-symbolet blinker) rettes øregangen ut ved at du varsomt drar midten av øret bakover og oppover.
3. Plassér målesonden ① fast inn i øregangen, trykk inn START-tasten ③ og hold målesonden i øret til termometeret piper for å signalisere at målingen er utført.

### 4. Kontrollangivelser og symboler

- **Alle segmenter vises** ⑦: Trykk på PÅ/AV-tasten ④ for å slå apparatet på, alle segmentene vil vises i 1 sekund.
- **Klar til måling** ⑨: Apparatet er klart for måling og symbolet «°C» eller «°F» blinker. Sonden LED-lys er aktivert i 10 sekunder.
- **Måling ferdig** ⑩: Målingen vises på skjermen ② mens symbolet «°C» eller «°F» blinker, apparatet er klart igjen for neste måling.
- **Indikasjon for måling utenfor øret** ⑪: På skjermen vises et øresymbol med et kryss over ② hvis avlesningen ligger utenfor området 32,0 – 42,2 °C / 89,6 – 108,0 °F.
- **Indikasjon ved lavt batterinivå** ⑫: Symbolet «▼» blinker når apparatet slås på, for å varsle brukeren om at batteri må skifte.

### 5. Innstilling av dato, tid og alarmfunksjon

#### Innstilling av dato og tid

1. Når nye batteriet er plassert vil årstallet blinke i displayet ⑭. Du kan stille inn året ved å trykke på START-tasten ③. For å bekrefte og deretter stille inn måned, trykk på M-tasten ⑥.
2. Trykk START-tasten ③ for å stille inn måned. Trykk M-tasten ⑥ for å bekrefte og deretter stille inn dag.
3. Følg instruksjoner som er beskrevet tidligere for å stille inn dag, 12 eller 24 timer modus, timer og minutter.

4. Med en gang du har stilt inn minutter og trykket på M-tasten ⑥, er dato og tid stilt inn og tiden vil vises i displayet.

☞ Dersom ingen knapper er trykket på innen 20 sekunder, apparatet vil automatisk bli klart for måling ⑨.

☞ **Avbryt innstilling av tid:** Trykk på PÅ/AV-tasten ④ under innstillingen av tiden. Displayet viser Dato/Tid symbolet med «-.-». Trykk deretter på PÅ/AV-tasten ④ for å starte målingen. Dersom det ikke gjøres noe innen 60 sekunder, vil apparatet slås automatisk av.

☞ **Skift til riktig dato og tid:** Trykk og hold M-tasten ⑥ inne i ca 3 sekunder til årstallet begynner å blinke ⑭. Du kan nå endre til nye verdier som beskrevet over.

#### Innstilling av alarm

1. Når apparatet er avslått, trykk og hold PÅ/AV-tasten ④ i 5 sekunder for å sette på alarmen ⑮.
  2. Trykk PÅ/AV-tasten ④ igjen enten for å slå alarmen på eller av. Alarmen er aktivert når alarm symbolet ⑮ ikke er avkrysset.
- ☞ Dersom ingen knapper er trykket på innen 5 sekunder, apparatet vil automatisk bli klart for måling ⑨.

### 6. Bruksanvisning

1. Trykk på PÅ/AV-tasten ④. Skjermen aktiveres ② og viser alle segmenter i 1 sekund.
2. Når symbolet «°C» eller «°F» blinker, høres en pipelyd og termometeret er klart for måling ⑨.
3. Sonden LED-lys er aktivert og slås automatisk av etter 10 sekunder.
4. Rett ut øregangen ved å trekke øret oppover og bakover slik at trommehinnen ses klart.
  - For barn under 1 år: Dra øret rett bakover.
  - For barn over 1 år og voksne: Dra øret oppover og bakover. Se også den korte instruksjonen foran!
5. Mens øret trekkes forsiktig bakover, sett sonden varsomt inn i ørekanalen (**ca 1 sek.**) og trykk **umiddelbart** på START-tasten ③. Slipp tasten og vent på pipetonen. Dette er bekræftelsen på at målingen er avsluttet.
6. Trekk termometeret ut av øregangen. På skjermen vises den målte temperaturen ⑩.

☞ **NB:**

- **For å sikre nøyaktige avlesninger bør du vente minst 30 sekunder etter du har utført 3 - 5 målinger på rad.**

- Opphopping av ørevoks på sonden kan gi mindre nøyaktige avlesninger eller overføre infeksjon mellom brukerne.
  - **Det er viktig at sonden blir renset etter hver måling.** Derfor blir brukeren påminnet om å rense sonden når apparatet slås av. Må renses «CLEAN ME» ⑳ vises i displayet og LED lys sonden vil blinke i 3 sekunder. Ved rengjøring må det tas hensyn til instruksjonene i avsnittet «Rengjøring og desinfisering».
  - **Etter rengjøring av sonden ① med sprit er det nødvendig å vente i 5 minutter før neste måling;** dette for at termometeret kan oppnå rett referansetemperatur.
  - 10 korte lydsignaler og en rød LED-bakgrunnsbelysning varsler pasienten om at han/hun kan ha temperatur lik eller høyere enn 37,5 °C.
  - Ved måling på småbarn bør barnet ligge flatt med hodet til den ene siden, slik at øret vender opp. Ved måling på større barn og voksne er det best å stå bak og stå bak og litt ved siden av pasienten.
  - Ta alltid temperaturen i det samme øret da temperaturavlesningene kan variere fra det høyre øret til det venstre.
  - I følgende situasjoner anbefales det at det foretas tre målinger i det samme øret og at den høyeste av disse legges til grunn:
    1. Nyfødte i løpet av de første 100 dagene.
    2. Barn under 3 år med svekket immunforsvar og for hvem det er kritisk om en har feber eller ikke.
    3. Når brukeren lærer seg å bruke termometeret for første gang og inntil han/hun har gjort seg kjent med apparatet og oppnår jevne avlesninger.
    4. Hvis måleresultatet er uventet lavt.
  - Ikke mål temperaturen under eller umiddelbart etter amming.
  - Termometeret må ikke brukes i omgivelser med høy fuktighet.
  - Pasienter må ikke drikke, spise eller mosjonere før/under målingen.
  - Leger anbefaler rektal måling av nyfødte i de første 6 månedene, men som ved alle andre målemetodene kan målingen gi varierende resultat.
  - **Avlesninger fra forskjellige måleområder må ikke bli sammenlignet da normal kroppstemperatur varierer fra måleområde og tiden på dagen,** høyest på kvelden og lavest ca en time før man våkner.
- Normal kroppstemperaturskala:
- Armhule: 34,7 - 37,3 °C / 94,5 - 99,1 °F
  - Munnhule: 35,5 - 37,5 °C / 95,9 - 99,5 °F
  - Endetarm: 36,6 - 38,0 °C / 97,9 - 100,4 °F
  - Microlife IR 150: 35,4 - 37,4 °C / 95,7 - 99,3 °F

## 7. Celsius til Fahrenheit omstilling

Dette termometeret kan vise temperaturen i enten Fahrenheit eller Celsius. Visning veksles mellom °C og °F, når apparatet bare slås av, **ved å holde** the START-tasten ③ inne i 5 sekunder. Etter at det har vært trykket på START-tasten ③ i 5 sekunder, vil aktuell måleskala («°C» eller symbolet «°F») blinke på skjerm ⑬. Ved å trykke ned START-tasten ③ igjen veksler apparatet mellom °C og °F. Når ønsket skala er valgt, venter du i 5 sekunder, og apparatet skifter deretter automatisk til målemodus.

## 8. Henting av de siste 30 avlesningene i minnemosus

Dette termometeret kan hente opp de siste 30 avlesningene med tid og dato.

- **Minnemosus ⑭:** Trykk på M-tasten ⑥ mens apparatet er slått av for å gå til minnemosus. Minnesymbolet «M» blinker.
- **Avlesning 1 - siste avlesning ⑮:** Trykk og slipp M-tasten ⑥ for å hente nest siste avlesning. Viser 1 alene med minnesymbolet.
- **Visning av 30 - avlesninger etter hverandre:** Trykk og slipp M-tasten ⑥ gjentatte ganger for å hente de siste 30 avlesningene i tur og orden.

Ved å trykke ned og slippe M-tasten ⑥ etter at de siste 30 avlesningene er hentet, vil ovenstående rekkefølge gjentas fra avlesning 1.

## 9. Feilmeldinger

- **Målt temperatur er for høy ⑯:** Skjermen viser «H» når målt temperatur er høyere enn 100,0 °C / 212,0 °F.
- **Målt temperatur er for lav ⑰:** Skjermen viser «L» når målt temperatur er lavere enn 0 °C / 32,0 °F.
- **Omgivelsestemperaturen er for høy ⑱:** Skjermen viser «H» sammen med «▲» når omgivelsestemperaturen er høyere enn 40,0 °C / 104,0 °F.
- **Omgivelsestemperaturen er for lav ⑲:** Skjermen viser «L» sammen med «▼» når omgivelsestemperaturen er lavere enn 10,0 °C / 50,0 °F.
- **Visning av feil funksjon ⑳:** Når apparatet har funksjonsfeil.
- **Blank skjerm ㉑:** Sjekk om batteriet har blitt satt inn riktig. Sjekk polaritet (<+> og <->) på batteriet.
- **Visning ved tomt batteri ㉒:** Dersom symbolet «▼» er det eneste symbolet som vises i displayet, batteriet må byttes ut umiddelbart.

## 10. Rengjøring og desinfisering

Bruk en bomulldott eller bomullsklut fuktet med alkohol (70% isopropyl) for å rengjøre termometeret og målesonden. Pass på at væske ikke trenger inn i termometeret. Bruk aldri skuremidler, fortynningsmidler eller benzen til rengjøring og dypp heller aldri apparatet i vann eller andre vaskemidler. Unngå å få riper i overflaten på sondelinsen og på skjermen.

## 11. Bytte av batteri

Dette apparatet leveres med et litiumbatteri av typen CR2032. Batteriet må skiftes når symbolet «▼»  er det eneste symbolet som vises i displayet.

Fjern batterideksel  ved å skyve det i retningen som vist. Sett inn et nytt batteri med polen + øverst.

 Batterier og elektroniske apparater må kasseres i samsvar med lokale forskrifter, men ikke sammen med husholdningsavfall.

## 12. Garanti

Dette apparatet er dekket av en **5 års garanti** regnet fra kjøpsdatoen. Garantien er bare gyldig når det forevises et garantikort som er fylt ut av forhandleren (se baksiden) med bekreftelse av kjøpsdatoen, eller en kvittering.

- Garantien gjelder for apparatet. Batteri og emballasje er ikke inkludert.
- Garantien gjelder ikke, dersom apparatet har vært åpnet eller modifisert.
- Garantien omfatter ikke skader som skyldes feil håndtering, utladet batteri, uhell eller forsømmelser med hensyn til å overholde betjeningsinstruksjonene.

Ta kontakt med Microlife-service.

## 13. Tekniske spesifikasjoner

<b>Type:</b>	Øretermometer IR 150
<b>Måleområde:</b>	0-100,0 °C / 32-212,0 °F
<b>Oppløsning:</b>	0,1 °C / °F
<b>Målenøyaktighet:</b>	Laboratoriet: ±0,2 °C, 32,0 ~ 42,2 °C ±0,4 °F, 89,6 ~ 108,0 °F

**Skjerm:** Liquid Crystal Display, (Flytende krystallskjerm)  
4 sifre pluss spesialsymboler

**Lyd:** Apparatet er slått PÅ og klar til måling: 1 kort pipelyd.  
Når måling er ferdig: 1 lang pipelyd.  
Systemfeil eller funksjonsfeil: 3 korte pipelyder.  
Feberalarm: 10 korte pipelyder.

**Minne:** 30 måleresultater i minnefunksjonen med både tid og dato.

**Skjermbelysning:** Skjermen vil ha grønt lys i 1 sekund når apparatet slås PÅ.

Skjermen vil ha grønt lys i 5 sekunder når en måling er fullført med en avlesning på mindre enn 37,5 °C / 99,5 °F.

Skjermen vil ha rødt lys i 5 sekunder når en måling er fullført med en avlesning som er lik eller høyere enn 37,5 °C / 99,5 °F.

**Arbeidsforhold:** 10 - 40 °C / 50,0 - 104 °F  
15-95 % relativ maksimal fuktighet

**Lagringsforhold:** -25 - +55 °C / -13 - +131 °F  
15-95 % relativ maksimal fuktighet

**Automatisk utkopling:** Ca. 1 minutt etter siste måling.

**Batteri:** 1 x CR2032 batteri 3V

**Batterilevetid:** ca. 1000 målinger (med et nytt batteri)

**Dimensjoner:** 139 x 39 x 42 mm

**Vekt:** 54,5 g (m. batteri), 51 g (u. batteri)  
IP22

**Referanse til standarder:** EN 12470-5; ASTM E1965; IEC 60601-1; IEC 60601-1-2 (EMC); IEC 60601-1-11

**Forventet levetid:** 5 år eller 12000 målinger

Dette apparatet oppfyller kravene til Rådsdirektiv om medisinsk utstyr 93/42/EEC.

Det tas forbehold om tekniske endringer.

Ifølge det amerikanske regelverket Medical Product User Act anbefales profesjonelle brukere å foreta en teknisk inspeksjon annethvert år. Sørg for å overholde gjeldende forskrifter for avfalls-håndtering.

## 14. [www.microlife.com](http://www.microlife.com)

---

Detaljert brukerinformasjon om våre termometre, blodtrykksmålere så vel som tjenester finnes på [www.microlife.com](http://www.microlife.com).

- ① Mērīšanas sensors
- ② Displejs
- ③ START poga
- ④ Poga ON/OFF (IESLĒGT/IZSLĒGT)
- ⑤ Bateriju nodalījuma apvāks
- ⑥ Poga M (ATMIŅA)
- ⑦ Visi segmenti uz displeja
- ⑧ Atmiņa
- ⑨ Gatavs mērīšanai
- ⑩ Mērījums pabeigts
- ⑪ Temperatūras rādījums, neievietojot termometru precīzi ausī
- ⑫ Norāde par nosēdušos bateriju
- ⑬ Pārslēgt no Celsija uz Fārenheita grādiem (vai otrādi)
- ⑭ Atiestatīšanas režīms
- ⑮ Atiestatīt pēdējos 30 mērījumus
- ⑯ Izmērītā temperatūra pārāk augsta
- ⑰ Izmērītā temperatūra pārāk zema
- ⑱ Apkārtējās vides temperatūra pārāk augsta
- ⑲ Apkārtējās vides temperatūra pārāk zema
- ⑳ Funkcijas kļūda uz displeja
- ㉑ Displejs «CLEAN ME» (Notīri mani)
- ㉒ Tukšs displejs
- ㉓ Izlādējusies baterija
- ㉔ Datums/laiks
- ㉕ Zummera funkcijas iestatīšana
- ㉖ Baterijas nomainīšana

Šis Microlife termometrs ir augstas kvalitātes izstrādājums, kura izgatavošanā izmantota jaunākā tehnoloģija, un kurš pārbaudīts saskaņā ar starptautiskajiem standartiem. Pielietojot šo unikālo tehnoloģiju, termometrs spēj nodrošināt stabilu, pret karstuma ietekmi aizsargātu nolasījumu, kad tiek veikts mērījums. Instruments veic pašpārbaudi katru reizi, kad tas tiek ieslēgts, lai vienmēr garantētu mērījumu precizitāti.

Microlife auss termometrs paredzēts periodisku mērījumu veikšanai un cilvēka ķermeņa temperatūras kontrolēšanai. Tas ir paredzēts ķermeņa temperatūras mērīšanai bez vecuma ierobežojumiem.

**Šis termometrs ir medicīniski pārbaudīts, un ir pierādījies, ka tas ir drošs un precīzs, ja tiek lietots saskaņā ar tā darbības instrukciju rokasgrāmatu.**

Lūdzu, uzmanīgi izlasiet šo instrukciju, iepazītos ar termometra funkcijām un ar drošību saistīto informāciju.

## Saturs

### 1. Šī termometra priekšrocības

- Mērīšana ilgst 1 sekundi
- Dažāds pielietojums (plaša spektra mērījumi)
- Bez zondēšanas apvāka
- Zondes gaismas diode
- Precīzs un uzticams
- Maigs un ērti lietojams
- Vairāku mērījumu atiestatīšana
- Drošs un higiēnisks
- Trauksmes signāls par drudzi

### 2. Svarīgas drošības instrukcijas

#### 3. Kā šis termometrs mēra temperatūru

#### 4. Kontroles displeji un simboli

#### 5. Datuma, laika un zummera funkciju iestatīšana

#### 6. Lietošanas norādījumi

#### 7. Pārslēgšana no Celsija uz Fārenheita grādiem (vai otrādi)

#### 8. Kā atiestatīt 30 nolasījumus atmiņas režīmā

#### 9. Kļūdu paziņojumi

#### 10. Tīrīšana un dezinfekcija

#### 11. Bateriju nomainīšana

#### 12. Garantija

#### 13. Tehniskās specifikācijas



Pirms šīs ierīces izmantošanas uzmanīgi izlasīt instrukciju.



Aizsardzības klase: BF



## 1. Šī termometra priekšrocības

### Mērīšana ilgst 1 sekundi

Novatoriska infrasarkanā staru tehnoloģija ļauj veikt temperatūras mērījumu ātri, un tas aizņem tikai 1 sekundi laika.

### Dabāds pielietojums (plaša spektra mērījumi)

Šis termometrs piedāvā plaša spektra mērījumus no 0 - 100,0 °C / 32,0 - 212,0 °F, tas nozīmē, ka ierīci var lietot, lai mērītu ķermeņa temperatūru, vai šādu virsmu temperatūras mērīšanai:

- Piena virsmas temperatūru zīdaiņa pudelītē
- Zīdaiņa vannošānās ūdens virsmas temperatūru
- Apkārtējās vides temperatūru

### Bez zondēšanas apvāka

Šis augs termometrs ir videi daudz draudzīgāks un daudz rentablāks, jo nav nepieciešams zondēšanas apvāks.

### Zondes gaismas diode

Šajā termometrā ir ietverta zondes gaismas diodes signāllampīņa, kas ļauj lietotājam atrast tumsā pareizo auss stāvokli, un tā tiek izmantota kā atgādinātājs (mirgojoša zondes gaismas diodes signāllampīņa), lai notīrītu termometru pēc katras temperatūras mērīšanas reizes.

### Precīzs un uzticams

Unikāla zondēšanas agregāta ierīce, kurā iestrādāts moderns infrasarkanā staru sensors, nodrošina ka katrs mērījums ir precīzs un uzticams.

### Maigs un ērti lietojams

- Ergonomiskais dizains nodrošina vienkāršu un ērtu termometra lietošanu.
- Šo termometru var izmantot pat guļošam bērnam, netraucējot to.
- Šis termometrs ir ātrs, tāpēc to var ērti pielietot, mērot temperatūru bērniem.

### Vairāku mērījumu atiestatīšana

Lietotāji varēs atsaukt pēdējos 30 mērījumus ar laiku un datumu, ievadot atiestatīšanas režīmu, nodrošinot efektīvu izsekošanu temperatūras maiņai.

### Drošs un higiēnisks

- Nekāda riska, saskaroties ar saplēsta stikla lauskām vai ieeļļojot dzīvsudraba tvaikus.

- Pilnībā drošs, lai izmantotu saskarsmē ar bērniem.
- Zondes tīrīšanu var veikt ar kokvilnas salveti, kas samērcēta alkoholā, tādējādi padarot šo termometru pilnīgi higiēnisku, lai to varētu lietot visa ģimene.

### Trauksmes signāls par drudzi

Desmit skaņu signāli un sarkans ekrāns brīdina, ka pacientam ir pārsniegta 37,5 °C temperatūra.

## 2. Svarīgas drošības instrukcijas

- Šo instrumentu var izmantot tikai šajā bukletā minētajam nolūkam. Ražotājs nav atbildīgs par bojājumiem, kas radušies nepareizas lietošanas dēļ.
- **Nekad nemērciet šo instrumentu ūdenī vai citos šķidrums. Lai izstrādājumu tīrītu, lūdzu, ievērojiet instrukcijas, kas aprakstītas nodaļā «Tīrīšana un dezinficēšana».**
- Neizmantot instrumentu, ja uzskatāt, ka tas ir bojāts, vai ja pamanāt kaut ko neparastu.
- Nekad neatvērt instrumentu.
- Ausu sērs auss kanālā var pazeminēt temperatūras mērījumu. Tāpēc ir svarīgi nodrošināt, ka personas auss kanāls būtu tīrs.
- Ja mērījuma rezultāts neatbilst pacienta pašsajūtai, vai parasti tas ir zems, veiciet atkārtotu mērīšanu ik pēc 15 minūtēm vai atkārtoti pārbaudiet rezultātus, izmantojot citu ķermeņa iekšējās temperatūras mērierīci.
- Šajā instrumentā ir viegli sabojājamas sastāvdaļas, tādēļ pret to ir jāizturas uzmanīgi. Nodrošiniet glabāšanas un darba apstākļus, kas aprakstīti sadaļā «Tehniskās specifikācijas».
- Pārlicienieties, ka bērni neizmanto šo ierīci bez uzraudzības! Dažas tā sastāvdaļas ir pietiekami sīkas, lai tās varētu norīt. Jāapzinās, ka ir iespējams nožņaugšanās risks, jo ierīce ir piegādāta kopā ar kabēļiem vai caurulēm.
- Šīs ierīces funkcija var tikt traucēta, ja to izmanto tuvu spēcīgiem elektromagnētiskajiem laukiem, piemēram, mobilajiem tālruņiem vai radio instalācijām, un mēs rekomendējam ievērot vismaz 1 m attālumu. Gadījumos, kad uzskatāt, ka no tā nav iespējams izvairīties, lūdzu, pirms lietošanas pārbaudiet, vai ierīce darbojas pareizi.
- Aizsargāt to pret:
  - galējām temperatūrām
  - triecieniem un nosviešanas zemē
  - piesārņojumu un putekļiem
  - tiešu saules gaismu
  - karstumu un aukstumu

- Ja instruments netiks izmantots ilgāku laika periodu, tad bateriju ir ieteicams izņemt.



**BRĪDĪNĀJUMS:** Šī instrumenta izmantošana neaizstāj konsultāciju ar jūsu ārstu. Šis instruments NAV ūdensnecaurlaidīgs! Lūdzu, NEKAD neiegremdējiet instrumentu šķidrumos.

### 3. Kā šis termometrs mēra temperatūru

Šis termometrs mēra infrasarkanā enerģiju, ko izstaro bungādiņas un tās aptverošie audi. Enerģija tiek saņemta no lēčām un pārvērsta par temperatūras mērījuma izteiksmi. Mērījuma nolasiņš, kas iegūts tieši no bungādiņas, var nodrošināt visprecīzāko auss temperatūru. Mērījumi, kas iegūti no auss kanāla aptverošajiem audiem, uzrāda zemāku temperatūru, līdz ar to var tikt noteikta kļūdaina drudzā diagnoze.

#### Lai izvairītos no neprecīzu mērījumu veikšanas



1. Ieslēdziet termometru, nospiežot ON/OFF pogu (4).
2. Pēc īsa skaņas signāla izdzirdēšanas (mirgo temperatūras skalas simbols), iztaisoņiet auss kanālu, maigi pastiepjot auss vidusdaļu virzienā uz augšu un uz leju.
3. Stingri ievietojiet zondi (1) auss kanālā, nospiediet pogu START (3) un turiet zondi ausī, kamēr no termometra atskan īsi skaņas signāli, kas paziņo par temperatūras mērījuma beigām.

### 4. Kontroles displeji un simboli

- **Visi segmenti uzrādīti (7):** Nospiediet ON/OFF pogu (4), lai ieslēgtu ierīci. Visi segmenti tiks uzrādīti 1 sekundi.
- **Gatavs mērīšanai (9):** Termometrs ir gatavs mērīšanai, «°C» vai «°F» simbols mirgos. Zondes gaismas diodes signāllampīņa tiek aktivizēta uz 10 sekundēm.
- **Mērījums pabeigts (10):** Mērījums tiks parādīts displejā (2) mirgojot «°C» vai «°F» simbolam, pēc tam termometrs atkal ir gatavs nākamā mērījuma veikšanai.
- **Temperatūras rādījums, neievietojot termometru precīzi ausī (11):** Pārsvītrotas auss simbols parādās displejā (2), ja mērījums neatbilst mērījuma robežām: 32,0 ~ 42,2 °C / 89,6 ~ 108,0 °F.
- **Zema baterijas uzlādes līmeņa norāde (12):** Ja termometrs ir ieslēgts, ikona «▼» turpina mirgot, lai atgādinātu lietotājam par baterijas nomaiņu.

## 5. Datuma, laika un zummera funkciju iestatīšana

### Datuma un laika iestatīšana

1. Pēc jaunu bateriju ievietošanas, ekrānā (24) mirgo gada skaits. Jūs varat iestatīt gadu, nospiežot pogu START (3). Lai apstiprinātu un pēc tam iestatītu mēnesi, nospiediet M pogu (6).
2. Nospiediet pogu START (3), lai iestatītu mēnesi. Nospiediet M pogu (6), lai apstiprinātu, pēc tam iestatiet dienu.
3. Izpildiet iepriekšējos sniegtos norādījumus, lai iestatītu dienu, 12 vai 24 stundu režīmu, stundas un minūtes.
4. Tiklīdz jūs esat iestatījis minūtes un nospiedis M pogu (6), datums un laiks ir iestatīts, pēc tam tiek norādīts laiks.  
 Ja 20 sekunžu laikā netiek nospiesta neviena poga, ierīce automātiski pārslēdzas režīmā Gatavs mērīšanai (9).  
 **Laika iestatījuma atcelšana:** Iestatot laiku, nospiediet ON/OFF (4). Ekrāns uzrādīs Datums/Laiks ikonu ar «--:--». Pēc tam nospiediet ON/OFF pogu (4), lai sāktu mērīšanu. Ja 60 sekunžu laikā netiek veiktas turpmākas darbības, ierīce automātiski izslēdzas.  
 **Esošā datuma un laika nomaiņa:** Nospiediet M pogu (6) un turiet to apm. 3 sekundes, kamēr sāk mirgot gada skaits (24). Tagad jūs varat ievadīt jaunās vērtības, kā aprakstīts iepriekš.

### Zummera iestatīšana

1. Kad ierīce ir izslēgta, nospiediet ON/OFF pogu (4) un turiet to 5 sekundes, lai iestatītu zummeru (25).
2. Lai izslēgtu vai ieslēgtu zummeru, vēlreiz nospiediet pogu ON/OFF (4). Zummers ir aktivizēts, ja nav pārsvītrotā zummera ikona (25).  
 Ja 5 sekunžu laikā netiek nospiesta neviena poga, ierīce automātiski pārslēdzas režīmā Gatavs mērīšanai (9).

### 6. Lietošanas norādījumi

1. **Visi segmenti atšļoti uz ekrāna (7):** Nospiediet ON/OFF pogu (4), lai ieslēgtu termometru, visi segmenti tiks atšļoti 1 sekundi.
2. Kad «°C» vai «°F» simbols mirgo, atskan īss skaņas signāls un termometrs ir gatavs mērījuma veikšanai (9).
3. Zondes gaismas diodes signāllampīņa tiek aktivizēta un automātiski izslēgsies pēc 10 sekundēm.
4. Iztaisoņiet auss kanālu, pavelkot ausi virzienā uz augšu un atpakaļ, lai nodrošinātu piekļu bungādiņai.
  - Bērniem līdz 1 gada vecumam: Pavelciet ausi atpakaļ.

- Bērniem no 1 gada vecuma un pieaugušajiem: Pavelciet ausi virzienā uz augšu un atpakaļ.

Lūdzu, izmantojiet arī īsās instrukcijas, kas norādītas priekšpusē!

5. Maigi pavelkot ausi, ievietojiet zondi auss kanālā un **(apmēram 1 sek.) nekavējoties** nospiediet pogu START (3). Palaidiet pogu vaiļ un gaidiet īso skaņas signālu. Tas norādīs uz mērījuma beigām.
6. Izņemiet termometru no auss kanāla. Displejā tiks parādīta izmērītā temperatūra (10).

## IEVĒROJIET:

- **Lai nodrošinātu precīzus mērījumus, lūdzu, gaidiet vismaz 30 sek. pēc 3-5 nepārtrauktiem mērījumiem.**
- Auss sēra uzkrāšanās uz zondes var izraisīt neprecīzu mērījumu veikšanu vai infekciju, ja termometru izmanto vairāki lietotāji.
- **Svarīgi, lai zonde tiktu notīrīta pēc katras mērīšanas reizes.** Tāpēc šī ierīce atgādina lietotājam, lai viņš notīrītu zondi pēc ierīces izslēgšanas. Tiek attēlots «CLEAN ME» (Notīri mani) (21), bet pēc tam zondes gaismas diodes signāllampīņa mirgos 3 sekundes. Lai izstrādājumu tīrītu, lūdzu, ievērojiet instrukcijas, minētas nodaļā «Tīrīšana un dezinficēšana».
- **Pēc mērīšanas sensora notīrīšanas (1) ar alkoholu ir nepieciešams pagaidīt 5 minūtes pirms nākamā mērījuma veikšanas,** lai ļautu termometram sasniegt tā darbības uzsākšanas standarta temperatūru.
- Desmit skaņu signāli un sarkans ekrāns brīdina, ka pacientam ir pārsniegta 37,5 °C temperatūra.
- Ja temperatūra tiek mērīta zidainim, vislabāk ir bērnu noguldīt guļus ar galviņu uz sāniem tā, lai auss būtu uz augšu. Vecākam bērnam vai pieaugušajam, vislabāk ir stāvēt aiz pacienta, nedaudz novirzoties uz vienu pusi.
- Vienmēr mēriet temperatūru vienā un tajā pašā ausī, jo temperatūras mērījumi var atšķirties no mērījumiem labajā vai kreisajā ausī.
- Tālāk aprakstītajās situācijās ir ieteicams, ka vienā un tajā pašā ausī tiek veikti trīs mērījumi un augstākā temperatūra tiek mērīta:
  1. Jaundzimušajiem pirmajās 100 dienās.
  2. Bērniem līdz trīs gadu vecumam, kam ir novājināta imūnsistēma, kā arī tiem, kam ir akūts drudzis.
  3. Kad lietotājs mēcās, kā lietot termometru pirmo reizi, kamēr viņš/ viņa ir iepazinies (-usies) ar instrumentu un veic sistēmātiskus mērījumus.
  4. Ja mērījums ir samazināts.

- Neveiciet mērījumu bērna zīdīšanas laikā vai uzreiz pēc zīdīšanas.
- Nelietojiet termometru augsta mitruma apstākļos.
- Pacienti nav ieteicams dzert, ēst vai vingrot pirms mērījuma veikšanas vai tā laikā.
- Ārsti iesaka jaundzimušajiem pirmo 6 mēnešu laikā veikt rektālu mērīšanu, jo visas citas mērīšanas metodes var sniegt maldīgus rezultātus.
- **Rādījumi no dažādām mērīšanas vietām nav salīdzināmi, jo normāla ķermeņa temperatūra var atšķirties atkarībā no mērīšanas vietas un diennakts laika** – vakarā tā ir visaugstākā, bet aptuveni stundu pirms atmošanās tā ir viszemākā. Normālas ķermeņa temperatūras diapazoni:
  - Padusē: 34,7 - 37,3 °C / 94,5 - 99,1 °F
  - Mutē: 35,5 - 37,5 °C / 95,9 - 99,5 °F
  - Rektālā: 36,6 - 38,0 °C / 97,9 - 100,4 °F
  - Microlife IR 150: 35,4 - 37,4 °C / 95,7 - 99,3 °F

## 7. Pārslēgšana no Celsija uz Fārenheita grādiem (vai otrādi)

Šis termometrs var rādīt temperatūru gan Fārenheita, gan Celsija grādos. Lai pārslēgtu displeju starp °C un °F, vienkārši izslēdziet (OFF) izstrādājumu, **nospiediet un turiet START** pogu (3) 5 sekundes; Kad jūs esat turējuši START pogu (3) 5 sekundes, pašreizējā mērījuma skala («°C» vai «°F» simbols) mirgos displejā (13). Lai pārslēgtu mērījumu skalu uz °C vai °F, atkārtoti nospiediet START pogu (3). Kad mērījumu skala ir izvēlēta, pagaidiet 5 sekundes, un termometrs automātiski sagatavosies jauna mērījuma veikšanai.

## 8. Kā atiestatīt 30 nolasījumus atmiņas režīmā

- Ar šo termometru iespējams atiestatīt pēdējos 30 nolasījumus ar laika un datuma norādi.
- **Atiestatīšanas režīms (14):** Nospiediet M pogu (6), lai ievadītu atiestatīšanas režīmu, kad termometrs ir izslēgts. Atmiņas simbols «M» (memory) mirgo.
  - **1. mērījums - pēdējais mērījums (15):** Nospiediet un atļaidiet M pogu (6), lai atiestatītu pēdējo mērījumu. Displejā tiek attēlots «1» bez atmiņas simbola.
  - **30. mērījums - mērījumi pēc kārtas:** Secīgi nospiediet un atļaidiet M pogu (6), lai atsauktu pēdējos 30 secīgos mērījumus. Nospiežot un atļaidot M pogu (6) pēc tam, kad pēdējie 30 mērījumi ir atsaukti, jūs atjaunosiet secīgo mērījumu lasījumus no 1. mērījuma.

## 9. Kļūdu paziņojumi

- **Izmērītā temperatūra ir pārāk augsta** (16): Displejā tiek attēlots «H», ja izmērītā temperatūra pārsniedz 100,0 °C / 212,0 °F.
- **Izmērītā temperatūra ir pārāk zema** (17): Displejā tiek attēlots «L», ja izmērītā temperatūra ir zemāka par 0 °C / 32,0 °F.
- **Apkārtējās vides temperatūra ir pārāk augsta** (18): Displejā tiek attēlots «H» kopā ar simbolu «▲», ja apkārtējās vides temperatūra pārsniedz 40,0 °C / 104,0 °F.
- **Apkārtējās vides temperatūra ir pārāk zema** (19): Displejā tiek attēlots «L» kopā ar simbolu «▼», ja apkārtējās vides temperatūra ir zemāka par 10,0 °C / 50,0 °F.
- **Funkcijas kļūda displejā** (20): Kad sistēmā ir konstatēta nepareiza darbība.
- **Tukšs displejs** (22): Lūdzu, pārbaudiet, vai baterija ir uzlādēta pareizi. Pārbaudiet arī baterijas polaritāti (<+> un <->).
- **Norāde par izlādējušos bateriju** (23): Ja vienīgais uz displeja attēlotais simbols ir šī ikona «▼», baterija ir nekavējoties jāmaina.

## 10. Tīrīšana un dezinficēšana

Izmantojiet alkohola samērcētu tamponu vai kokvilnas salveti, kas samērcēta alkoholā (70% izopropilā), lai notīrītu termometra korpusu un mērīšanas zondi. Pārliecinieties, ka termometra iekšpusē nenokļūst nekāds šķidrums. Tīrīšanā nekad neizmantojiet abrazīvus tīrīšanas līdzekļus, šķīdinātājus vai benzīnu, nekad neiegremdējiet instrumentu ūdenī vai citos tīrīšanas šķidrumos. Tīrīšanu veiciet uzmanīgi, lai nesaskrāpētu zondes lēcas virsmu un displeju.

## 11. Bateriju nomaiņšana

Šis instruments ir aprīkots ar vienu CR2032 litija bateriju. Baterija ir jānomaina, kad vienīgais uz displeja attēlotais simbols ir šī ikona «▼» (23).

Noņemiet baterijas vāku (26), slidinot to norādītajā virzienā. Ielieciet jaunu bateriju ar + uz augšu.



Baterijas un elektronikas izstrādājumi ir jālikvidē saskaņā ar vietējo likumdošanu, nevis jāizmet sadzīves atkritumos.

## 12. Garantija

Uz šo instrumentu attiecas **garantija, kas ir spēkā 5 gadus** pēc iegādes dienas. Garantija ir derīga, uzrādot garantijas talonu, ko aizpildījis pārdevējs (skatīt aizmugurē) un kurā apstiprināts iegādes datums, vai, uzrādot čeku.

- Garantija attiecas uz instrumentu. Baterija un iepakojums nav tajā ietverti.
- Ja instruments tiek atvērts vai ja tajā kaut kas tiek izmainīts, garantija zaudē spēku.
- Garantija nesedz zaudējumus, kas radušies neuzmanīgas lietošanas, tukšu baterija, negadījumu vai norādījumu neievērošanas dēļ.

Lūdzam sazināties ar vietējo Microlife dienestu.

## 13. Tehniskās specifikācijas

<b>Veids:</b>	Auss termometrs IR 150
<b>Mērīšanas diapazons:</b>	0-100,0 °C / 32-212,0 °F
<b>Izšķirtspēja:</b>	0,1 °C / °F
<b>Mērīšanas precizitāte:</b>	Laboratorija: ±0,2 °C, 32,0 ~ 42,2 °C ±0,4 °F, 89,6 ~ 108,0 °F
<b>Displejs:</b>	Šķidro kristālu displejs, 4 cipari papildu īpašiem simboliem
<b>Skaņas:</b>	Termometrs ir ieslēgts (ON) un gatavs jaunam mērījumam: 1 tss skaņas signāls. Mērījums pabeigts: 1 garš skaņas signāls. Kļūda sistēmā vai nepareiza darbība: 3 tsi skaņas signāli. Trauksmes signāls par drudzi: 10 tsi skaņas signāli.
<b>Atmiņa:</b>	Atmiņas režīmā tiek atiestatīti 30 nolasījumi ar laiku un datumu.
<b>Apgajsmojums:</b>	Pēc ieslēgšanās displejs iedegsies ZAĻĀ krāsā uz 1 sekundi. Pēc mērījuma beigām rezultāts mazāks nekā 37,5 °C / 99,5 °F, displejs iedegsies ZAĻĀ krāsā uz 5 sekundēm. Pēc mērījuma beigām, ja iegūts līdzīgs vai augstāks rezultāts nekā 37,5 °C / 99,5 °F, displejs iedegsies SARKANĀ krāsā uz 5 sekundēm.
<b>Darbības nosacījumi:</b>	10 - 40 °C / 50,0 - 104 °F
<b>Uzglabāšanas nosacījumi:</b>	-25 - +55 °C / -13 - +131 °F
<b>Uzglabāšanas nosacījumi:</b>	15-95 % relatīvais maksimālais gaisa mitrums

**Automātiska izslēgšanās:** Apmēram 1 minūti pēc tam, kad ir veikts pēdējais mērījums.

**Baterija:** 1 x CR2032 baterija 3V

**Baterijas derīguma termiņš:** apmēram 1000 mērījumi (lietojot jaunu bateriju)

**Izmēri:** 139 x 39 x 42 mm

**Svars:** 54,5 g (ar bateriju), 51 g (bez baterijas)

**IP klase:** IP22

**Atsauce uz standartiem:** EN 12470-5; ASTM E1965; IEC 60601-1; IEC 60601-1-2 (EMC); IEC 60601-1-11

**Paredzētais lietderīgās kalpošanas termiņš:**

5 gadi vai 12000 mērījumi

Šī ierīce atbilst direktīvas 93/42/EEC prasībām par medicīnas ierīcēm.

Tiek saglabātas tiesības veikt tehniskas izmaiņas.

Saglabātas ar Medicīnisko produktu lietošanas aktu profesionāļiem lietotājiem ir ieteicams veikt tehnisku izstrādājuma pārbaudi ik pēc diviem gadiem. Lūdzu, ievērojiet piemērojamos tiesību aktus.

#### **14. [www.microlife.lv](http://www.microlife.lv)**

---

Detalizētu lietošanas informāciju par mūsu termometriem un asinsspiediena mērītājiem, kā arī pakalpojumiem jūs varat atrast [www.microlife.lv](http://www.microlife.lv).

- ① Matavimo daviklis
- ② Ekranas
- ③ START mygtukas
- ④ Įjungimo/išjungimo mygtukas
- ⑤ Baterijos skyriaus dangtelis
- ⑥ Atminties mygtukas-M
- ⑦ Matomi visi segmentai
- ⑧ Atmintis
- ⑨ Parengtas matavimui
- ⑩ Matavimas baigtas
- ⑪ Temperatūros ausies išorėje indikacija
- ⑫ Išsikrovusios baterijos pranešimas
- ⑬ Celsijaus ir Farenheitų skalės
- ⑭ Atminties peržiūros režimas
- ⑮ Išsaugo paskutinių 30-ies matavimų duomenis
- ⑯ Išmatuota per aukšta temperatūra
- ⑰ Išmatuota per žema temperatūra
- ⑱ Per aukšta aplinkos temperatūra
- ⑲ Per žema aplinkos temperatūra
- ⑳ Klaidos pranešimų ekranas
- ㉑ «CLEAN ME» (Nuvalyk mane) ekranas
- ㉒ Tuščias ekranas
- ㉓ Baterija baigia išsikrauti
- ㉔ Data/Laikas
- ㉕ Garso signalo nustatymas
- ㉖ Baterijos pakeitimas



Prieš naudodamiesi prietaisu perskaitykite instrukciją.



Panaudotos BF tipo dalys

Šis Microlife termometras yra aukštos kokybės gaminy, pagamintas pagal naujausias technologijas ir testuotas remiantis tarptautiniais standartais. Unikali technologija užtikrina pastovų, nuo pašalinių šilumos šaltinių nepriklausomą, temperatūros matavimą. Kiekvieną kartą įjungiant termometrą vyksta automatinis veikimo patikrinimas. Toku būdu garantuojamas kiekvieno matavimo tikslumas.

Šis Microlife ausies termometras skirtas pavieniams temperatūros matavimams bei pastoviam žmogaus kūno temperatūros registravimui. Juo gali naudotis bet kokio amžiaus žmonės.

**Šis termometras buvo kliniškai testuotas ir įrodyta, kad jis yra saugus ir tikslus, jei laikomasi naudojimo instrukcijų.**

Prieš naudojimąsi prietaisu įdėmiai perskaitykite instrukciją.

## Turinys

### 1. Šio termometro privalumai

- 1 sek. trukmės matavimas
- Plačios panaudojimo galimybės (didelis matavimo diapazonas)
- Be daviklio apsauginės plėvelės
- Daviklio LED apšvietimas
- Tikslus ir patikimas
- Švelnus ir paprastas naudotis
- Atminties funkcija
- Saugus ir higieniškas
- Karščiaavimo signalas

### 2. Atsargumo priemonės

### 3. Kaip šis termometras matuoja temperatūrą

### 4. Kontroliniai parodymai ir simboliai

### 5. Datos, laiko ir garso signalo funkcijų nustatymas

### 6. Naudojimo instrukcijos

### 7. Celsijaus ir Farenheitų režimai

### 8. Atminties funkcija

### 9. Klaidų pranešimai

### 10. Valymas ir dezinfekcija

### 11. Baterijų pakeitimas

### 12. Garantija

### 13. Techninės specifikacijos

### 14. [www.microlife.lt](http://www.microlife.lt)

Garantijos kortelė (Žr. paskutinį viršelį)

## 1. Šio termometro privalumai

### 1 sek. trukmės matavimas

Nauja IR technologija leidžia išmatuoti ausies temperatūrą tik per 1 sekundę.

### Plačios panaudojimo galimybės (didelis matavimo diapazonas)

Šis termometras turi didelį matavimo diapazoną, svyruojantį nuo 0 - 100,0 °C / 32,0 - 212,0 °F, šį gaminį galima naudoti kūno temperatūrai matuoti, o taip pat bet kokio daikto paviršiaus temperatūrai matuoti:

- Pieno paviršinei temperatūrai kūdikio buteliuke
- Vandens paviršinei temperatūrai kūdikio vonelėje
- Aplinkos temperatūrai

### Be daviklio apsauginės plėvelės

Termometru nereikalinga daviklio apsauginė plėvelė, todėl jo naudojimas yra labai ekonomiškas.

### Daviklio LED apšvietimas

Šiame termometre įmontuotas daviklio LED apšvietimas, padedantis tamsoje surasti teisingą ausies padėtį bei primenantis (mirkėjimu) apie būtinybę po kiekvieno matavimo nuvalyti termometrą.

### Tikslus ir patikimas

Dėl unikalios daviklio konstrukcijos ir sudėtingo infraraudonųjų spindulių sensoriaus šis prietaisas gali labai tiksliai ir patikimai išmatuoti temperatūrą.

### Švelnus ir paprastas naudotis

- Dėka ergonominio dizaino termometru nesudėtinga naudotis.
- Temperatūrą galima pamatuoti netgi tada, kai vaikas miega.
- Dėl greitos matavimo procedūros ypatingai patogus naudoti vaikams.

### Atminties funkcija

Prietaise galima peržiūrėti 30 paskutinių matavimų su datos ir laiko žyme duomenis.

### Saugus ir higieniškas

- Nėra stiklo šukių ar gyvsidabrio pavojaus.
- Visiškai saugus naudoti vaikams.
- Daviklį galima valyti alkoholiu suvilgyta servetėle, todėl termometras yra higieniškas naudotis visai šeimai.

### Karščiavimo signalas

10 trumpų signalų bei raudonas ekrano fonas įspėja, kad Jūsų temperatūra gali būti lygi, arba aukštesnė, nei 37,5 °C.

## 2. Atsargumo priemonės

- Prietaisą galima naudoti tik šioje instrukcijoje nurodytais tikslais. Gamintojas neatsako už žalą, kilusią dėl neteisingo prietaiso naudojimo.
- **Nemerkite prietaiso į vandenį ar kitokius skysčius. Apie valymą ir dezinfekciją žiūrėkite skyriuje «Valymas ir dezinfekcija».**
- Nesinaudokite prietaisu, jei manote, kad jis sugadintas, ar pastebėjote ką nors neįprasta.
- Prietaiso neardykite.
- Dėl sieros, susikaupusios ausies kanale, temperatūros parodymai gali būti mažesni. Įsitinkite, kad asmens, kuriam matuojate temperatūrą, ausies kanalas yra švarus.
- Jei gautas matavimo rezultatas neatitinka paciento būklės ar yra neįprastai žemas, matavimą kartokite kas 15 minučių ar pasinaudokite kitais temperatūros matavimo būdais.
- Prietaise yra jautrių komponentų, todėl naudokitės juo labai atidžiai. Laikykitės saugojimo ir naudojimosi taisyklių, išdėstytų «Techninės specifikacijos» skyriuje!
- Neleiskite vaikams be priežiūros naudotis prietaisu; kai kurios datalės yra labai smulkios ir vaikai jas gali praryti. Prietaisų, tiekiamų su laidais ir vamzdeliais, atveju yra pasisaukimo pavojus.
- Stiprūs elektromagnetiniai laukai, pvz. sklaidžiami arti esančių mobiliųjų telefonų ar radijo aparatų, gali sutrikdyti prietaiso veikimą, todėl rekomenduojame išlaikyti bent 1 metro atstumą. Jei to padaryti nėra sąlygų, prieš naudodamiesi prietaisu įsitinkite, kad jis veikia be trikdžių.
- Saugokite prietaisą nuo:
  - aukštos temperatūros
  - sukretimo ar smūgių
  - dulkių ir purvo
  - tiesioginių saulės spindulių
  - karščio ir šalčio
- Išimkite bateriją iš prietaiso, jei ilgesnį laiką neketinate juo naudotis.



**ĮSPĖJIMAS:** Termometro naudojimas negali atstoti konsultacijos su Jūsų gydytoju. Termometras yra vandeniui neatsparus! Niekada nemerkite jo į skysčius!

### 3. Kaip šis termometras matuoja temperatūrą

Šis IR ausies termometras išmatuoja infraraudonųjų spindulių energiją, kurią spinduliuoja ausies būgnelis ir aplinkiniai audiniai. Ši energija surenkama per lęšį ir paverčiama į temperatūrinį dydį. Parodymas, gautas tiesiogiai iš ausies būgnelio, užtikrina tiksliausią ausies temperatūros matavimą.

Ausies kanalo aplinkinių audinių temperatūros matavimai duoda mažesnius parodymus, todėl taip galima nepastebėti karščiavimo.

#### Kad išvengtumėte netikslaus temperatūros matavimo

1. Įjunkite termometrą, paspausdami įjungimo/išjungimo mygtuką ④.
2. Kai pasigirsta garsinis signalas (pradeda šviesti ekranas), vidurinę ausies kaušelio dalį švelniai patraukite atgal ir į viršų.
3. Įveskite matavimo daviklį ① į ausies kanalą, paspauskite START mygtuką ③ ir palaukite, kol pasigirs garso signalas, nurodanti matavimo pabaigą.

### 4. Kontroliniai parodymai ir simboliai

- **Matomi visi segmentai** ⑦: Paspaudus įjungimo/išjungimo mygtuką ④ prietaisas įsijungia, o visi ekrano segmentai būna matomi 1 sekundę.
- **Parngtas matavimui** ⑨: Kai prietaisas bus parngtas naudojimui, ekrane mirksės «°C» arba «°F» simbolis. Daviklis bus apšviestas 10 sek.
- **Matavimas baigtas** ⑩: Pamatuota temperatūra rodoma ekrane ② su «°C» arba «°F» simboliais. Prietaisu galima matuoti temperatūrą vėl, kai simboliai «°C» arba «°F» ima mirksėti.
- **Temperatūros ausies išorėje indikacija** ⑪: Ekrane matomas perbrauktos ausies simbolis ② jei pamatuota temperatūra yra už 32.0 ~ 42.2 °C / 89.6 ~ 108.0 °F ribų.
- **Išsikrovusios baterijos pranešimas** ⑫: Įjungus prietaisą pradės į mirksėti simbolis «▼» primena, kad būtina keisti bateriją.

### 5. Datos, laiko ir garso signalo funkcijų nustatymas

#### Datos ir laiko nustatymas

1. Įdėjus naują bateriją ekrane ⑫ ims mirksėti metų skaitmuo. Metus nustatysite START mygtuko ③ paspaudimais. Atminties mygtuko-M ⑥ paspaudimu nustatymą patvirtinkite ir pereikite prie mėnesio nustatymo.
2. Spausdami START mygtuką ③ nustatykite mėnesį. Atminties mygtuko-M ⑥ paspaudimu nustatymą patvirtinkite ir pereikite prie dienos nustatymo.

3. Laikydami auskščiau pateiktos sekos nustatykite dieną, 12 ar 24 val. laiko formatą, valandas ir minutes.
4. Nustačius minutes ir patvirtinus atminties mygtuku-M ⑥, ekrane pasirodys nustatyta data ir laikas.

- ☞ Jei per 20 sek. nepaspausite jokio mygtuko, prietaisas automatiškai persijungs į matavimo režimą ⑨.
- ☞ **Laiko nustatymo nutraukimas:** Laiko nustatymo metu paspauskite įjungimo/išjungimo mygtuką ④. Ekrane pasirodys datos ir laiko laukai «--:--». Tuomet paspauskite įjungimo/išjungimo mygtuką ④ ir pradėkite temperatūros matavimą. Jei per 60 sek. neatiksite jokio veiksmo, prietaisas savaime išsijungs.
- ☞ **Laiko ir datos pakeitimas:** Palaikykite 3 sek. nuspaustą atminties mygtuką-M ⑥, kol ekrane ims mirksėti metų skaitmuo ⑫. Naujai nustatykite datą ir laiką, kaip nurodyta instrukcijoje aukščiau.

#### Garso signalo nustatymas

1. Prietaisui esant išjungtam palaikykite 5 sekundes nuspaustą įjungimo/išjungimo mygtuką ④ – įsijungs garso signalo nustatymo režimas ⑫.
2. Spauskite įjungimo/išjungimo mygtuką ④ norėdami įjungti ar išjungti signalą. Signalas įjungtas tuomet, kai garso piktograma ⑫ yra neperbraukta.
- ☞ Jei per 5 sek. nepaspausite jokio mygtuko, prietaisas automatiškai persijungs į matavimo režimą ⑨.

### 6. Naudojimo instrukcijos

1. Paspauskite įjungimo/išjungimo mygtuką ④. Ekrane ② 1 sekundę matomi visi segmentai.
2. Kai pradeda mirksėti «°C» arba «°F» simboliai ir pasigirsta pyptelėjimas, termometras yra parngtas matavimui ⑨.
3. Daviklio apšvietimas aktyvuosis 10-čiai sek., po to automatiškai išsijungs.
4. Norėdami matyti būgnelį, štiesinkite ausies kanalą, patempdami ausies kaušelį į viršų ir atgal.
  - Vaikams iki 1 metų: Patempti atgal.
  - Vaikams virš 1 metų ir suaugusiesiems: Patempti į viršų ir atgal. Trumpa instrukcija pateikta ant viršelio!
5. Švelniai tempdami ausies kaušelį įveskite daviklį į ausies kanalą (**apie 1 sek.**) bei **nedelsdami** paspauskite START mygtuką ③. Atleiskite mygtuką ir palaukite signalo. Signalas patvirtina matavimo pabaigą.



6. Ištraukite termometrą iš ausies kanalo. Ekране matoma išmatuota temperatūra ⑩.

#### **PASTABA:**

- Norėdami gauti tikslesnius rezultatus matavimus pakartokite **3-5 kartus. Tarp matavimų būtinas bent 30 sek. pertraukos.**
- Siera, susikaupusi ant matavimo daviklio įtakoja matavimo tikslumą, o taip pat gali tapti užkrėtimo šaltiniu, jei termometru naudojami keletas asmenų.
- **Po kiekvieno matavimo būtina nuvalyti termometro daviklį.** Prietaisas apie tai primena išjungimo momentu. «CLEAN ME» (Nuvalyk mane) ⑳) pranešimas atsiranda ekrane kartu su mirksinčiu daviklio apšvietimu 3 sek. apie valymą ir dezinfekciją žiūrėkite skyriuje «Valymas ir dezinfekcija».
- **Nuvalius matavimo daviklį ① alkoholio servetėle, būtina palaukti 5 minutes, kol alkoholio likučiai išgaruos,** o termometras pasieks darbinę temperatūrą.
- 10 trumpų signalų bei raudonas ekrano fonas įspėja, kad Jūsų temperatūra gali būti lygi, arba aukštesnė, nei 37.5 °C.
- Mažiems vaikams temperatūra matuojama gulintiems ant šono taip, kad ausis būtų nukreipta į viršų. Vyresniems vaikams ir suaugusiesiems temperatūra matuojama atsistojus už nugaros ir pasislinkus į šoną.
- Temperatūrą matuokite visą laiką toje pačioje ausyje, nes skirtingų ausų temperatūra gali skirtis.
- Tam tikrais atvejais būtina atlikti bent tris matavimus paeiliui ir pasirinkti didžiausią reikšmę:
  1. Naujagimiams per pirmąsias 100 dienų.
  2. Vaikams iki trijų metų amžiaus, kurių imuninė sistema nestabili, o karščiavimas yra ypač svarbus simptomas.
  3. Pirmus kartus naudojantis termometru kol susiformuos įgūdžiai.
  4. Jei išmatuota neįprastai žema temperatūra.
- Nematukite temperatūros kūdikio maitinimo metu ar iškart po jo.
- Nenaudokite termometro drėgnoje aplinkoje.
- Patients should not drink, eat or exercise before/while taking the measurement.
- Gydytojai rekomenduoja naujagimių ir kūdikių iki 6 mėn. temperatūrą matuoti tiesiojoje žarnoje, nes kiti matavimo būdai duoda rezultatus, labai priklausančius nuo aplinkos.
- **Negalima lyginti skirtingose kūno vietose pamatuotos temperatūros, nes normali kūno temperatūra skiriasi priklausomai nuo matavimo vietos ir paros laiko.** Vakare

temperatūra būna aukščiausia, o valandą prieš atsibundant – žemiausia.

Normalios kūno temperatūros ribos:

- Pažastyje: 34.7 - 37.3 °C / 94.5 - 99.1 °F
- Burnoje: 35.5 - 37.5 °C / 95.9 - 99.5 °F
- Tiesiojoje žarnoje: 36.6 - 38.0 °C / 97.9 - 100.4 °F
- Microlife IR 150: 35.4 - 37.4 °C / 95.7 - 99.3 °F

## 7. Celsijaus ir Farenheitų režimai

Šis termometras temperatūrą gali išreikšti Celsijais arba Farenheitais. Ekranu perjungimui iš °C į °F ir atvirkščiai, paprasčiausiai išjunkite termometrą, **palaiykite nuspaudę** START mygtuką ③ 5 sekundes. Atleidus START mygtuką ③ ekrane bus matyti («°C» arba «°F») matavimo skalė ⑬. Perjungimui tarp °C ir °F paspauskite START mygtuką ③ dar kartą. Pasirinkus matavimo skalę termometras po 5 sekundžių automatiškai pereis į matavimo režimą.

## 8. Atminties funkcija

Šio prietaiso atmintinėje galima peržiūrėti 30 paskutinių matavimų duomenis su matavimo atlikimo laiku ir data.

- **Atminties peržiūros režimas ⑭:** Paspauskite atminties mygtuką-M ⑥ kai termometras išjungtas. Įsijungs atminties peržiūros režimas. Pradės mirksėti atminties ženklelis «M».
- **1 numeriu pažymėtas paskutinis matavimas ⑮:** Paspauskite ir atleiskite atminties mygtuką-M ⑥. Matysis 1 su atminties ženkleliu.
- **30 matavimas - seniausias:** Paspauskite ir atleiskite atminties mygtuką-M ⑥ keletą kartų, ir kiekvieną kartą pamatysite vis kito matavimo rezultatus.

Paspaudus ir atleidus atminties mygtuką-M ⑥ po to, kai parodomas 30 matavimų rezultatai, ekrane rezultatai pradedami rodyti iš naujo, t.y. nuo pirmojo.

## 9. Klaidų pranešimai

- **Išmatuota per aukšta temperatūra ⑯:** Matomas «H» kai išmatuota auštesnė, nei 100 °C / 212.0 °F temperatūra.
- **Išmatuota per žema temperatūra ⑰:** Matomas «L» kai išmatuota žemesnė, nei 0 °C / 32.0 °F temperatūra.
- **Per aukšta aplinkos temperatūra ⑱:** Matomas «H» kartu su «▲» kai aplinkos temperatūra aukštesnė, nei 40.0 °C / 104.0 °F.
- **Per žema aplinkos temperatūra ⑲:** Matomas «L» kartu su «▼» kai aplinkos temperatūra žemesnė, nei 10.0 °C / 50.0 °F.

- **Klaidos pranešimų ekranas** 20: Esant sistemos sutrikimui.
- **Tuščias ekranas** 22: Patikrinkite, ar taisyklingai įdėta baterija. Taip pat patikrinkite baterijos poliarškumą (<+> ir <->).
- **Išsikrovusių baterijų indikatorius** 23: Jei ekrane matomas tik šis simbolis «▼», baterija turi būti pakeista iš karto.

## 10. Valymas ir dezinfekcija

Termometro korpuso bei matavimo daviklio valymui naudokite tik alkoholiu (70% izopropanolio) suvilgytas servetėles. Saugokite termometrą nuo skysčio patekimo į vidų. Nenaudokite abrazyvinių valymo priemonių, tirpiklių ar benzolo! Nemerkite prietaiso į vandenį ar kitokį valymo skysčių. Nesubraižykite matavimo daviklio bei ekrano langelių.

## 11. Baterijų pakeitimas

Prietaisas komplektuojamas su ličio baterija, CR2032 tipo. Bateriją reikia keisti, kai ekrane pasirodo simbolis «▼» 23. Nuimkite baterijos dangtelį 26 paslindami jį nurodyta kryptimi. Nauja baterija įdedama atsižvelgiant į poliarškumą («+» viršuje).



Baterijų ir elektroninių prietaisų nemeskite į buitinių atliekų konteinerius. Baterijos ir elektroniniai prietaisai turi būti utilizuojami pagal aplinkosaugos reikalavimus.

## 12. Garantija

Prietaisui suteikiama **5 metų garantija** nuo pardavimo datos. Garantija galioja tik pateikus užpildytą garantijos kortelę bei pirkimo čekį.

- Garantija apima prietaisą. Baterija ir pakuotė nėra įtraukta.
- Prietaiso atidarymas ar kitoks jo modifikavimas nutraukia garantijos galiojimą.
- Garantija negalioja pažeidimams, atsiradusiems dėl netinkamo naudojimo, išsikrovusi baterija, nelaimingų atsitikimų ar instrukcijų nesilaikymo.

Remonto ir garantijos klausimais kreikitės į Microlife-servisą.

## 13. Techninės specifikacijos

<b>Tipas:</b>	Ausies termometras IR 150
<b>Matavimo ribos:</b>	0-100.0 °C / 32-212.0 °F
<b>Raiška:</b>	0.1 °C / °F

**Matavimo tikslumas:**  
Laboratorijoje:  
±0.2 °C, 32.0 ~ 42.2 °C  
±0.4 °F, 89.6 ~ 108.0 °F

**Ekranas:**  
Liquid Crystal Display, (skystų kristalų ekranas)  
4 skaitmenų su specialiaisiais simboliais

**Akustiniai signalai:**  
Prietaisas įjungtas ir parengtas temperatūros matavimui: 1 trumpas pyptelėjimas  
Matavimas baigtas: 1 ilgas pyptelėjimas  
Sisteminė klaida ar sutrikimas: 3 trumpi pyptelėjimai  
Karščavimo signalas: 10 trumpi pyptelėjimai  
30 paskutinių matavimų duomenys su matavimo atlikimo laiku ir data.

**Ekrano fonas:** Įjungus prietaisą, jo ekranas 1 sekundę šviečia ŽALIAI.

Įsmatavus temperatūrą, žemesnę nei 37.5 °C / 99.5 °F, ekranas 5 sekundes šviečia ŽALIAI.

Įsmatavus temperatūrą, lygią arba aukštesnę nei 37.5 °C / 99.5 °F, ekranas 5 sekundes šviečia RAUDONAI.

**Darbinės sąlygos:** 10 - 40 °C / 50.0 - 104 °F  
**Saugojimo sąlygos:** 15-95 % santykinė maksimali drėgmė  
-25 - +55 °C / -13 - +131 °F  
15-95 % santykinė maksimali drėgmė

**Automatiškai išsijungia:** Praėjus apytikriai 1 minutei po paskutinio matavimo.

**Baterija:** 1 x CR2032 baterija 3V

**Baterijos tinkamumas:** apytiksliai 1000 matavimų (naudojant naują bateriją)  
**Dydis:** 139 x 39 x 42 mm

**Svoris:** 54.5 g (su baterija), 51 g (be baterijos)

**Saugos klasė:** IP22

**Standartų nuorodos:** EN 12470-5; ASTM E1965; IEC 60601-1; IEC 60601-1-2 (EMC); IEC 60601-1-11

**Tinkamumo laikas:** 5 metai ar 12000 matavimų

Šis prietaisas atitinka Medicinos prietaisų Direktyvos 93/42/EEB reikalavimus.  
Galimi techniniai pakeitimai.

Profesionaliems vartotojams rekomenduojama prietaisą tikrinti kas dvejus metus. Prašome laikytis galiojančių Elektroninės ir elektrinės įrangos atliekų tvarkymo taisyklių.

#### **14. [www.microlife.lt](http://www.microlife.lt)**

---

Smulkesnę informaciją apie mūsų termometrus bei kraujospūdžio matuoklius rasite [www.microlife.lt](http://www.microlife.lt).

- ① Mõõteandur
- ② Näidik
- ③ START nupp
- ④ ON/OFF nupp
- ⑤ Patareipesa kate
- ⑥ M-nupp (mälu)
- ⑦ Kujutatud kõik sümbolid
- ⑧ Mälu
- ⑨ Mõõtmiseks valmis
- ⑩ Mõõtmine lõpetatud
- ⑪ Kõrvavälise temperatuuri näit
- ⑫ «Patarei tühi» näit
- ⑬ Üleminek Celsiuse skaalalt Fahrenheiti skaalale ja vastupidi
- ⑭ Taasesitamise režiim
- ⑮ Viimase 30 lugemi taasesitus
- ⑯ Mõõdetud temperatuur on liiga kõrge
- ⑰ Mõõdetud temperatuur on liiga madal
- ⑱ Keskkonnamtemperatuur on liiga kõrge
- ⑲ Keskkonnamtemperatuur on liiga madal
- ⑳ Veateate näit
- ㉑ «CLEAN ME» (puhasta mind) teade
- ㉒ Tühi ekraaninäit
- ㉓ Tühi patarei
- ㉔ Kuupäev/kellaage
- ㉕ Helisignaali režiimi seadmine
- ㉖ Patarei asendamine

See Microlife termomeeter on uusima tehnoloogia alusel valmistatud kvaliteettoode, mida on katsetatud rahvusvaheliste normide järgi. Tänu oma unikaalsele tehnoloogiale tagab termomeeter alati stabiilse mõõtetulemuse, mida ei mõjuta võimalikud soojusest tingitud häired. Mõõteriist kontrollib end automaatselt iga kord pärast sisselülitamist, et tagada mõõtmise määratletud täpsus. Kõrvatermomeeter Microlife on ette nähtud inimese kehatemperatuuri perioodiliseks mõõtmiseks ja jälgimiseks. See on mõeldud igas eas kasutajatele.

**See termomeeter on läbinud kliinilised uuringud ning selle ohutus ja täpsus on tõestatud, kui seda kasutada juhendis ettenähtud viisil.**

Palun lugege need kasutusjuhised hoolikalt läbi, et oskaksite kõiki funktsioone kasutada ning oleksite teadlikud ohutusnõuetest.

## Sisukord

### 1. Selle termomeetri eelised

- Mõõtetulemus 1 sekundiga
- Palju kasutusvõimalusi (suur mõõtevahemik)
- Otsakukatteta
- Mõõteotsaku LED valgustus
- Täpne ja usaldusväärne
- Mugav ja lihtne kasutada
- Mõõtetulemuste taasesitus
- Ohutu ja hügieeniline
- Palavikust alarmeerimine

### 2. Tähtsad ohutusjuhised

### 3. Kuidas termomeeter temperatuuri mõõdab

### 4. Kontrollnäidud ja sümbolid

### 5. Kuupäeva ja kellaaja seadmine ja helisignaali funktsioon

### 6. Kasutusjuhised

### 7. Üleminek Celsiuse skaalalt Fahrenheiti skaalale ja vastupidi

### 8. Kuidas taasesitada 30 mällu salvestatud tulemust

### 9. Veateated

### 10. Puhastamine ja desinfitseerimine

### 11. Patarei vahetus

### 12. Garantii

### 13. Tehnilised andmed

### 14. [www.microlife.ee](http://www.microlife.ee)

Garantiikaart (vt tagakaant)



Enne seadme kasutust lugege hoolikalt juhiseid.



BF-tüüpi kontaktosa

## 1. Selle termomeetri eelised

### Mõõtetulemus 1 sekundiga

Uudne infrapunatehnoloogia võimaldab kõrvatemperatuuri mõõta vaid ühe sekundiga.

### Palju kasutusvõimalusi (suur mõõtevahemik)

Sellel termomeetril on suur mõõtevahemik: 0 - 100,0 °C / 32,0 - 212,0 °F. Seetõttu saab käesolevat termomeetrit kasutada kui termomeetrit, mõõtmaks nii kehatemperatuuri kui ka pinnatemperatuuri järgmistel juhtudel:

- piima temperatuuri lutipudelis,
- imiku vannitamiseks mõeldud vee temperatuuri,
- keskkonnamperatuuri.

### Otsakukatteta

Kuna selle termomeetri puhul ei ole vaja mõõteotsakut katta, on teda mugavam kasutada ja säätetakse kulusid.

### Mõõteotsaku LED valgustus

Sellel termomeetril on olemas mõõteotsaku LED valgustus, mis aitab pimedas kasutajal leida õige kõrva asendi. Lisaks tuletab see meelde (vilkuva valgusena), et puhastaksite termomeetrit iga mõõtmise järel.

### Täpne ja usaldusväärne

Mõõteotsaku unikaalne ehitus ja nüüdisaegne infrapunasensor tagavad iga kord täpse ja usaldusväärse mõõtetulemuse.

### Mugav ja lihtne kasutada

- Ergonoomilise ehituse tõttu on termomeetrit lihtne ja mugav kasutada.
- Selle termomeetriga saab mõõta isegi magava lapse temperatuuri, häirimata und.
- Termomeeter annab näidu kiiresti, mistõttu on see lapsesõbralik.

### Mõõtetulemuste taasesitus

Kasutaja saab taasesitada 30 viimast mõõtetulemust koos salvestunud kuupäeva ja kellaajaga, valides selleks termomeetri taasesitusrežiimi. See võimaldab saada parema ülevaate temperatuurimuutustest.

### Ohutu ja hügieeniline

- Pole klaasi purunemise ega elavhõbedaga kokkupuute ohtu.
- Laste puhul täiesti ohutu kasutada.
- Mõõteotsakut saab puhastada alkoholiga niisutatud puuvillalapi abil. Tänu termomeetri hügieenilisusele, saavad seda kasutada kõik pereliikmed.

## Palavikust alarmeerimine

10 lühikest piip tooni ja punane ekraani taustavalgus annavad patsiendile märku, et tema temperatuur võib olla võrdne või kõrgem kui 37,5 °C.

## 2. Tähtsad ohutusjuhised

- Kasutage seadet ainult selles kasutusjuhendis kirjeldatud otstarbel. Tootja ei vastuta seadme ebaõige kasutamise tagajärjel tekkinud kahjustuste eest.
- **Ärge kunagi pange seda seadet üleni vette või muudesse vedelikesse. Puhastamisel järgige alalõigus «Puhastamine ja desinfitseerimine» toodud juhiseid.**
- Ärge kasutage seadet, kui see on teie meelest kahjustunud või täheldate sellel midagi ebatavalist.
- Ärge ühelgi juhul seadet avage.
- Kuulmekanalisis olev kõrvavaik võib põhjustada madalama temperatuurinäidu. Seetõttu on oluline veenduda, et mõõdetava isiku kuulmekäik on puhas.
- Kui mõõtmistulemus ei ole kooskõlas patsiendi leiuga või on liiga madal, korrake mõõtmist iga 15 minuti pärast või kontrollige tulemust, mõõtes kehatemperatuuri mujalt.
- See seade koosneb täppisdetailidest - käsitsege seda ettevaatlikult. Järgige alalõigus «Tehnilised andmed» kirjeldatud hoiu- ja kasutustingimusi!
- Lapsed ei tohi seadet ilma järelevalveta kasutada; mõned selle osad on nii väikesed, et lapsed võivad need alla neelata. Olge teadlik käigistamise riskist kui seade on varustatud juhtmete ja voolikutega.
- Seadme töö võib olla häiritud kui seda kasutatakse tugeva elektromagnetvälja läheduses nagu mobiiltelefon, raadio ning me soovime hoiduda neist vähemalt 1 m kaugusele. Juhtudel kui kahtlustate et seda pole võimalik vältida, palun kontrollige eelnevalt seademe töökorras seisundit.
- Kaitske seadet:
  - ekstreemsete temperatuuride,
  - põrutuste ja kukkumiste,
  - määrdumise ja tolmu,
  - otsese päikesevalguse ning
  - kuumu ja külma eest.
- Kui seadet pole plaanis pikka aega kasutada, võtke patarei selle seest välja.



**HOIATUS:** Seadme kasutamine ei asenda arsti konsultatsiooni. Seade EI OLE veekindel! Ärge ÜHELGI JUHUL asetage seda vedelikesse.

### 3. Kuidas termomeeter temperatuuri mõõdab

Termomeeter mõõdab keskkõrvast ja ümbritsevatest kudetest kiirguvat infrapunaenergiat. See energia salvestatakse läätsede abil ja teisendatakse temperatuuri mõõtmise jähikuteks. Täpsema mõõtetulemuse saab siis, kui mõõta temperatuuri otse keskkõrvast (trummikilelt).

Kuulmekanalit ümbritsevatest kudetest mõõdetud temperatuur annab madalamad väärtused ja palavik võib ekslikult jääda diagnoosimata.

#### Vältimaks ebatäpset mõõtmist

1. Lülitage termomeeter sisse, vajutades nupule ON/OFF ④.
2. Kui olete kuulnud ühte piip-toonit (ja näidikul hakkab vilkuma temperatuuriskaala ikoon), tõmmake kõrvalesta selle keskosast kinni hoides õrnalt taha ja ülespoole, et kuulmekanal oleks võimalikult sirge.
3. Asetage mõõteotsak ① kindlalt kuulmekanalisse, vajutage START nupule ③ ja hoidke mõõteotsakit kõrvas seni, kuni termomeeter annab piip-tooniga teada mõõtmise lõpetamisest.

### 4. Kontrollnäidud ja sümbolid

- **Kujutatud kõik kontrollnäidud ja sümbolid ⑦:** Vajutage termomeetri ON/OFF nuppu ④, et see sisse lülitada. 1 sekundiks ilmuvad näidikule kõik ekraani segmendid.
- **Mõõtmiseks valmis ⑨:** Termomeeter on mõõtmiseks valmis, «°C» või «°F» ikoon jääb näidikule püsima. Mõõteotsaku valgustus aktiveerub 10 sekundiks.
- **Mõõtmine lõpetatud ⑩:** Mõõtetulemus ilmub näidikule ② koos «°C» või «°F» ikooniga; kui «°C» või «°F» ikoon hakkab uuesti vilkuma on termomeeter valmis järgmiseks kasutuseks.
- **Kõrvavälise temperatuuri näit ⑪:** Ekraanile ilmub läbikriipsutatud kõrva sümbol ②, kui mõõtetulemus jääb väljapoole vahemikku 32,0 ~ 42,2 °C / 89,6 ~ 108,0 °F.
- **Patarei tühi näit ⑫:** Kui seade on sisse lülitatud, hakkab vilkuma «▼» sümbol, mis tuletab kasutajale meelde, et patarei on vaja välja vahetada.

### 5. Kuupäeva ja kellaaja seadmine ja helisignaali funktsioon

#### Kuupäeva ja kellaaja seadmine

1. Kohe kui olete seadmesse sisestanud uue patarei, hakkab ekraanil vilkuma aasta number ⑭. Te saate panna aastaarvu paika vajutades START nuppu ③. Kinnitamiseks ja kuu seadmiseks vajutage M-nuppu ⑥.
2. START nuppu ③ vajutades pange paika kuu. Nüüd vajutage M-nuppu ⑥ kinnitamiseks ja päeva paikapanelamiseks.
3. Järgides ülaltoodud juhiseid, pange paika päev, määrake 12 või 24 tunni režiim, tunnid ja minutid.
4. Kui minutid on paika reguleeritud ja vajutate M-nuppu ⑥, on kuupäev ja kellaeg paigas ja see jääb ekraanile näha.
  - ☞ Kui 20 sekundi jooksul ei ole ühtegi nuppu vajutatud, lülitub seade automaatselt mõõtmiseks valmis režiimi ⑨.
  - ☞ **Aja paika panemisest loobumine:** Vajutage aja paika panemise režiimis ON/OFF nuppu ④. Ekraanile ilmub ajasümbolina «--:--». Peale seda saate hakata mõõtma vajutades uuesti ON/OFF nuppu ④. Kui te 60 sekundi järel mõõtma ei hakka, lülitab aparaat end automaatselt välja.
  - ☞ **Jooksva kuupäeva ja kellaaja muutmine:** Vajutage ja hoidke M-nuppu ⑥ umbes 3 sekundit all kuni ekraanil hakkab vilkuma aasta arv ⑭. Nüüd saate sisestada uue väärtuse järgides üleval toodud juhiseid.

#### Helisignaali seadmine

1. Seadistamiseks helisignaali ⑮ tuleb siis, kui seade on välja lülitatud, vajutada ja hoida 5 minutit all ON/OFF nuppu ④.
2. Helisignaali sisse või välja lülitamiseks vajutage ON/OFF nuppu ④ uuesti. Helisignaali on aktiivne, kui helisignaali sümbol ⑮ ei ole läbi kriipsutatud.
  - ☞ Kui 5 sekundi jooksul ei ole ühtegi nuppu vajutatud, lülitub seade automaatselt mõõtmiseks valmis režiimi ⑨.

### 6. Kasutusjuhised

1. Vajutage termomeetri ON/OFF nuppu ④. Näidiku ② aktiveerimisel ilmuvad sellele 1 sekundiks kõik ekraani segmendid.
2. Kui näidikul hakkab vilkuma «°C» või «°F» ikoon, kostub piiptoon ja termomeeter on valmis mõõtmiseks ⑨.
3. Mõõteotsaku LED valgustus aktiveerub 10 sekundiks ja seejärel lülitub automaatselt välja.

4. Tõmmake kõrvalesta selle keskosast kinni hoides õrnalt taha ja ülespoole, et kuulmekanal oleks võimalikult sirge ja trummikile selgelt näha.

- Alla üheaastaste laste puhul: tõmmake kõrvalesta otse taha-poole.
- Aastaste ja vanemate laste puhul: tõmmake kõrvalesta otse taha- ja ülespoole.

Palun tutvuge ka lühijuhendiga esikaanel üleval!

5. Kergelt kõrvalestast tõmmates asetage mõõteotsak mugavalt kuulmekanalisse (**umbes 1 sekundiks**) ja vajutage **koheselt** START nupule (3). Vabastage nupp ja oodake, kuni kuulete piip-tooni. See kinnitab, et mõõtmine on lõppenud.

6. Võtke termomeetri otsak kuulmekanalist välja. Näidikule ilmub mõõdetud temperatuuri näit (10).

#### 👉 MÄRKUS:

- **Et saada täpset mõõtetulemust, tuleb 3-5 järjestikuse mõõtmise järel pidada vahet vähemalt 30 sekundit.**
- Mõõteotsakule kogunenud kõrvavaik võib mõjutada mõõtetulemust (väiksem täpsus) või põhjustada nakkuse ülekannet teisele kasutajale.
- **On äärmiselt oluline, et mõõteotsak saaks puhastatud iga mõõtmise järel.** Selleks see seade tuletab teile puhastamist, iga välja lülitamise korral, meelde. «CLEAN ME» (puhasta mind) (21) ilmub ekraanile ja mõõteotsaku LED valgustus vilgub 3 sekundit. Puhastamisel järgige alalõigis «Puhastamine ja desinfitseerimine» toodud juhiseid.
- **Kui olete mõõteotsakut (1) alkohooliga puhastanud, tuleb enne järgmist mõõtmiskorda oodata 5 minutit**, et termomeeter saavutaks tööks vajaliku lähtetemperatuuri.
- 10 lühikest piip tooni ja punane ekraani taustavalgus annavad patsiendile märku, et tema temperatuur võib olla võrdne või kõrgem kui 37,5 °C.
- Imikul on temperatuuri parim mõõta lamades, pea küljele pööratud, kõrv ülespoole. Vanematel lastel ja täiskasvanutel on otstarbekam seista mõõdetava kõrval, pisut tagapool.
- Mõõtte temperatuuri alati samast kõrvast, kuna vasaku ja parema kõrva temperatuurid võivad erineda.
- Järgmistel juhtudel on soovitatav mõõta temperatuuri samast kõrvast kolm korda järjest ja arvestada kõrgeimat tulemust:
  1. Vastsündinud imikud esimesel 100 elupäeval.
  2. Alla kolmeaastased lapsed, kelle immuunsüsteem on nõrgenenud ja kelle puhul on palaviku olemasolu/puudumise väljaselgitamine kriitilise tähtsusega.

3. Kui termomeetrit õpitakse esimest korda kasutama: kuni mõõteriistaga harjutakse ja saavutatakse püsivad tulemused.

4. Kui tulemus on üllatavalt madal.

- Ilmikut ärge mõõtte ravimise käigus või vahetult peale seda.
- Ärge kasutage termomeetrit kõrge niiskusega keskkonnas.
- Mõõtmise ajal või vahetult enne seda ei tohiks patsient juua, süüa või teha harjutusi.
- Arstid soovivad vastusündinud kuni 6 kuud mõõta temperatuuri rektaalselt, kuna kõik ülejäänud mõõtmisviisid võivad anda ebaselge tulemuse.

• **Erinevatest kohtadest mõõdetud tulemusi ei tohi omavahel võrrelda, kuna normaalne kehatemperatuur varieerub eri paigus ja erineval kellaajal päeva jooksul**, olles kõrgeim õhtul ja madalaim tund enne ärkamist.

Normaalse kehatemperatuuri vahemikud:

- Kaenla alt: 34,7 - 37,3 °C / 94,5 - 99,1 °F
- Suust: 35,5 - 37,5 °C / 95,9 - 99,5 °F
- Pärasooldest: 36,6 - 38,0 °C / 97,9 - 100,4 °F
- Microlife IR 150: 35,4 - 37,4 °C / 95,7 - 99,3 °F

## 7. Üleminek Celsiuse skaalalt Fahrenheiti skaalale ja vastupidi

See termomeeter näitab temperatuuri mõõtmise tulemusi kas Fahrenheiti või Celsiuse skaala järgi. Et minna üle °C- või °F-skaalale, lülitage termomeeter lihtsalt välja. Nüüd **vajutage ja hoidke** START nuppu (3) all 5 sekundit. Kui vabastate viie sekundi möödudes START nuppu (3), ilmub näidikule kehtiv mõõteskaala («°C» või «°F» ikoon) (13). Seadke termomeeter ümber °C- või °F-skaalale, vajutades uuesti START nupule (3). Kui olete mõõteskaala valinud, oodake 5 sekundit ja termomeeter läheb automaatselt üle mõõterežiimile.

## 8. Kuidas taasesitada 30 mälu salvestatud tulemust

Antud termomeeter on suuteline esitama teile 30 viimast näitu koos kellaaja ja kuupäevaga.

- **Taasesitusrežiim (14):** Kui termomeeter on välja lülitatud, vajutage taasesitusrežiimile üleminekuks M-nuppu (6) Ilmub mälu ikoon «M».
- **Näit 1 - viimane mõõtetulemus (15):** Vajutage M-nuppu (6) ja vabastage see, et taasesitada viimane mõõtetulemus. Näidikule ilmub 1 koos mälu ikooniga.

- **Näit 30 - järjestikused mõõtetulemused:** Vajutage M-nuppu ⑥ ja vabastage see, et üksteise järel taasesitada viimased 30 mõõtetulemust.

Kui pärast viimase 30 mõõtetulemuse taasesitamist vajutada M-nuppu ⑥ ja see vabastada, esitatakse mõõtetulemused uuesti alates esimesest näitajast.

## 9. Veateated

- **Mõõdetud temperatuur on liiga kõrge** ⑩: Näidikule ilmub «H», kui mõõdetud temperatuur on üle 100,0 °C / 212,0 °F.
- **Mõõdetud temperatuur on liiga madal** ⑪: Näidikule ilmub «L», kui mõõdetud temperatuur on alla 0 °C / 32,0 °F.
- **Keskkonnatemperatuur on liiga kõrge** ⑫: Näidikule ilmuvad korraga «H» ja «▲», kui keskkonnatemperatuur on üle 40,0 °C / 104,0 °F.
- **Ruumitemperatuur on liiga madal** ⑬: Näidikule ilmuvad korraga «L» ja «▼», kui ruumitemperatuur on alla 10,0 °C / 50,0 °F.
- **Veateade** ⑭: Kui termomeetri töös on tekkinud häire.
- **Tühi ekraaninäit** ⑮: Palun kontrollige, kas patarei on õigesti asetatud. Kontrollige muu hulgas patarei polaarsust (<+> ja <->).
- **«Patarei tühi» näit** ⑯: Kui näidikul on püsivalt kujutatud ainult «▼» sümbol, tuleb patarei kohe asendada uutega.

## 10. Puhastamine ja desinfitseerimine

Termomeetri korpuse ja mõõteotsaku puhastamiseks kasutage alkoholis (70% isopropüül) niisutatud svammi või puuvillalappi. Olge ettevaatlik, et termomeetri sisemusse ei satuks vedelikku. Ärge kasutage abrasiivseid puhastusvahendeid, vedelid ega benseeni. Ärge kunagi asetage seadet üleni vette või muudesse puhastusvedelikesse. Olge ettevaatlik, et mitte kriimustada mõõteläatse ega näidikut.

## 11. Patarei vahetus

Selles seadmes on üks liitumpaterei, tüüp CR2032. Patarei tuleb kohe asendada kui näidikul on püsivalt ainult «▼» ⑰ sümbol. Eemaldage patareisahtli kate ⑱ nihutades etteantud suunas. Asetage uus patarei nii, et +-märk asuks üleval.

 Patareid ja elektroonikaseadmed tuleb hävitada kooskõlas asjakohaste kohalike seadustega. Ärge visake neid olmeprügi hulka.

## 12. Garantii

Sellele seadmele on antud **5-aastane garantii**, mis algab ostukuu-päevast. Garantii kehtib ainult müügiesindaja täidetud garantiikaardi (vt tagakaas) või ostutšeki esitamisel.

- Garantii on antud ainult seadmele. Garantii ei hõlma patareid ega pakendit.
- Garantii muutub kehtetuks, kui seadet on lahti võetud või on seda muudetud.
- Garantii ei kata valest käsitsemisest, tühjaks jooksnud patareist, õnnetusjuhtumitest või kasutusjuhiste mittejärgimisest tekkinud kahjusid.

Võtke ühendust Microlife-teenindusega.

## 13. Tehnilised andmed

<b>Tüüp:</b>	Kõrvatermomeeter IR 150
<b>Mõõtevahemik:</b>	0-100,0 °C / 32-212,0 °F
<b>Resolutsioon:</b>	0,1 °C / °F
<b>Mõõtetäpsus:</b>	Laboratoorne: ±0,2 °C, 32,0 ~ 42,2 °C ±0,4 °F; 89,6 ~ 108,0 °F
<b>Näidik:</b>	Vedelkristallnäidik, neljakohaline, spetsiaalsete ikoonidega
<b>Akustika:</b>	Instrument on SISSE lülitatud ja mõõtmiseks valmis: 1 lühike piip toon Mõõtmine lõpetatud: 1 pikk piip-toon Viga süsteemis või rike: 3 lühikest piip-tooni Palavikust alarmeerimine: 10 lühikest piip-tooni
<b>Mälu:</b>	Antud termomeeter on suuteline esitama teile 30 viimast näitu koos kellaaaja ja kuupäevaga.
<b>Taustavalgus:</b>	Ekraani valgus on 1 sekund ROHELINE kui termomeeter sisse lülitada. Ekraani valgus on 5 sekundit ROHELINE kui mõõtmine on lõpetatud ja tulemus madalam kui 37,5 °C / 99,5 °F. Ekraani valgus on 5 sekundit PUNANE kui mõõtmine on lõpetatud ja tulemus võrdne või kõrgem kui 37,5 °C / 99,5 °F.
<b>Töötingimused:</b>	10 - 40 °C / 50,0 - 104 °F 15-95 % suhteline maksimaalne niiskus



**Hoiutingimused:** -25 - +55 °C / -13 - +131 °F  
15-95 % suhteline maksimaalne niiskus

**Automaatne väljalülitus:** Ligikaudu ühe minuti möödumisel viimasest mõõtmisest.

**Patarei:** 1 x CR2032 patarei 3V

**Patareide eluiga:** ligikaudu 1000 mõõtmist (uue patarei kasutamisel)

**Mõõdud:** 139 x 39 x 42 mm

**Kaal:** 54,5 g (patareiga), 51 g (patareita)

**IP Klass:** IP22

**Vastavus standarditele:** EN 12470-5; ASTM E1965; IEC 60601-1; IEC 60601-1-2 (EMC); IEC 60601-1-11

**Teeninduse välp:** 5 aastat või 12000 mõõtmist

See seade vastab kõigile Meditsiiniseadme Direktiivi 93/42/EEC nõuetele.

Võimalikud on tehnilised modifikatsioonid.

Meditsiinitoodete kasutamise akti järgi (Medical Product User Act) soovitatakse professionaalse kasutamise puhul teha seadme tehnilist kontrolli iga kahe aasta järel. Käitlemisel järgige kohalikku seadusandlust.

#### 14. [www.microlife.ee](http://www.microlife.ee)

---

Üksikasjalikku teavet meie termomeetrite, vererõhuaparaatide ja teenuste kohta leiata veebilehelt [www.microlife.ee](http://www.microlife.ee).

- ① Измерительный датчик
- ② Дисплей
- ③ Кнопка START
- ④ Кнопка ВКЛ/ВЫКЛ
- ⑤ Крышка батарейного отсека
- ⑥ Кнопка М (Память)
- ⑦ Отображение всех элементов
- ⑧ Память
- ⑨ Готовность к измерению
- ⑩ Измерение завершено
- ⑪ Индикация температуры вне уха
- ⑫ Индикатор разряда батареи
- ⑬ Переключение со шкалы Цельсия на шкалу Фаренгейта
- ⑭ Режим воспроизведения
- ⑮ Воспроизведение 30 последних результатов
- ⑯ Измеренная температура слишком высокая
- ⑰ Измеренная температура слишком низкая
- ⑱ Температура окружающей среды слишком высокая
- ⑲ Температура окружающей среды слишком низкая
- ⑳ Отображение ошибки
- ㉑ Дисплей «CLEAN ME» (Почисть меня)
- ㉒ Пустой дисплей
- ㉓ Разряженная батарея
- ㉔ Дата/Время
- ㉕ Звуковой сигнал
- ㉖ Замена батареи



Перед использованием прибора внимательно прочтите данное руководство.



Изделие типа BF

Данный термометр Microlife является высококачественным изделием, созданным с применением новейших технологий, испытанным в соответствии с международными стандартами. Благодаря применению уникальной технологии, данный термометр способен при каждом измерении обеспечить точные показания температуры, не зависящие от внешнего теплового воздействия. Для обеспечения необходимой точности измерения, прибор проводит самотестирование при каждом включении.

Данный термометр Microlife предназначен для периодических измерений и отслеживания температуры тела. Применение прибора не имеет возрастных ограничений.

**Данный термометр прошел клинические испытания и по их результатам признан соответствующим критериям безопасности и точности, при условии соблюдения указаний Руководства по эксплуатации.**

Пожалуйста, внимательно прочтите инструкцию для того, чтобы получить четкое представление обо всех функциях и технике безопасности.

## Оглавление

### 1. Преимущества использования данного термометра

- Измерение за 1 секунду
- Многоцелевое использование (широкий диапазон измерения)
- Отсутствие необходимости в защитных колпачках
- Светодиодная щуп-линза
- Точность и надежность
- Удобство и простота в использовании
- Воспроизведение нескольких последних результатов
- Безопасность и гигиеничность
- Предупреждение о повышенной температуре

### 2. Важные указания по безопасности

### 3. Процедура измерения температуры данным термометром

### 4. Индикация и символы управления

### 5. Настройка даты, времени и звукового сигнала

### 6. Указания по использованию

### 7. Возможность переключения между шкалами Цельсия и Фаренгейта

### 8. Воспроизведение последних 30 результатов измерений в режиме памяти

9. Сообщения об ошибках
10. Очистка и дезинфекция
11. Замена батареи
12. Гарантия
13. Технические характеристики
14. [www.microlife.ru](http://www.microlife.ru)  
Гарантийный талон (см. на обороте)

## 1. Преимущества использования данного термометра

### Измерение за 1 секунду

Инновационные инфракрасные технологии позволяют производить измерение температуры в ухе всего за 1 секунду.

### Многоцелевое использование (широкий диапазон измерения)

Термометр имеет широкий диапазон измерения от 0 - 100,0 °C / 32,0 - 212,0 °F; что позволяет использовать его как в качестве термометра для измерения температуры тела, так и для измерения температуры поверхностей:

- Температуры поверхности молока в детской бутылочке
- Температуры поверхности воды в детской ванне
- Температуры окружающей среды

### Отсутствие необходимости в защитных колпачках

Этот термометр более легок в обращении и более экономичен, поскольку не требует использования специальных защитных колпачков.

### Светодиодная щуп-линза

Этот термометр включает легкую светодиодную щуп-линзу, который помогает пользователю определить правильное положение уха в темноте, и используется в качестве напоминания (мигающий светодиод и свет щуп-линзы) для очистки термометра после каждого измерения температуры.

### Точность и надежность

Уникальная конструкция прибора со встроенной щуп-линзой, содержащей новейший датчик инфракрасного излучения, обеспечивает точные и надежные результаты измерений.

### Удобство и простота в использовании

- Удобный дизайн делает процедуру использования термометра очень простой.
- Температура может быть измерена даже у спящего ребенка, не тревожа его.
- Температура измеряется быстро, что особенно удобно при измерении температуры у детей.

## Воспроизведение нескольких последних результатов

Можно просмотреть последние 30 результатов измерений, вместе с соответствующими значениями даты и времени, войдя в режим воспроизведения, что позволяет более эффективно проследить температурные изменения.

## Безопасность и гигиеничность

- Отсутствие опасности ранения осколками стекла или заглазывания ртути.
- Полная безопасность при использовании для детей.
- Очистку щуп-линзы можно производить при помощи смоченной спиртом хлопчатобумажной ткани, что позволяет обеспечить полную гигиену при использовании прибора всей семьей.

## Предупреждение о повышенной температуре

10 коротких звуковых сигналов и красная подсветка ЖКД предупреждают пациента о том, что у него может быть температура равная или превышающая 37,5 °C.

## 2. Важные указания по безопасности

- Прибор может использоваться только в целях, описанных в данном буклете. Изготовитель не несет ответственности за повреждения, вызванные неправильным использованием.
- **Никогда не погружайте термометр в воду или другие жидкости. При очистке следуйте инструкциям, приведенным в разделе «Очистка и дезинфекция».**
- Не используйте прибор, если Вам кажется, что он поврежден, или если Вы заметили что-либо необычное.
- Никогда не вскрывайте прибор.
- Присутствие серы в ушном канале может привести к пониженным показаниям температуры. Поэтому очень важно убедиться в том, что ушной канал пациента свободен от серы.
- Если результат измерения температуры не соответствует самочувствию пациента или является подозрительно низким, повторите измерения каждые 15 минут или проверьте результат другим способом измерения температуры внутри тела.
- В состав прибора входят чувствительные компоненты, требующие осторожного обращения. Ознакомьтесь с условиями хранения и эксплуатации, описанными в разделе «Технические характеристики»!
- Позаботьтесь о том, чтобы дети не могли использовать прибор без присмотра, поскольку некоторые его мелкие части могут быть проглочены. При поставке прибора с кабелями и трубками возможен риск удушья.

- Источники сильного электромагнитного излучения, как мобильные телефоны или радиостанции, могут повлиять на работу прибора. Мы рекомендуем сохранять дистанцию минимум 1 м от источников электромагнитного излучения. В случае, если это невозможно, пожалуйста, удостоверьтесь в правильной работе прибора перед его использованием.
- Оберегайте прибор от:
  - экстремальных температур
  - ударов и падений
  - загрязнения и пыли
  - прямых солнечных лучей
  - жары и холода
- Если прибор не будет использоваться в течение длительного периода времени, то из него следует вынуть батарею.



**ПРЕДУПРЕЖДЕНИЕ:** Использование прибора не заменяет необходимости консультации у врача. Прибор НЕ является водонепроницаемым! Пожалуйста, ни при каких условиях не погружайте его в жидкость.

### 3. Процедура измерения температуры данным термометром

Термометр измеряет энергию инфракрасного излучения, излучаемую барабанной перепонкой и окружающими тканями. Эта энергия улавливается с помощью линзы и преобразуется в температурное значение. Измеренное значение, полученное непосредственно с барабанной перепонки, обеспечивает наиболее точное измерение температуры в ухе. Значения, полученные с окружающих ушной канал тканей, дают более низкий уровень температур и могут привести к ошибочному диагнозу повышенной температуры.

#### Во избежание неточностей измерения

1. Включите термометр нажатием кнопки ВКЛ/ВЫКЛ ④.
2. Услышав короткий звуковой сигнал (после чего иконка температурной шкалы замигает), выпрямите ушной канал, аккуратно потянув за середину уха назад и вверх.
3. Точно поместите щуп-линзу ① прямо в ушной канал, нажмите кнопку START ③ и удерживайте щуп-линзу в ухе до тех пор, пока звуковой сигнал термометра не известит о том, что измерение завершено.

### 4. Индикация и символы управления

- **Отображение всех элементов** ⑦: Нажмите кнопку ВКЛ/ВЫКЛ ④ для включения прибора, в течение 1 секунды будут отображаться все сегменты.
- **Готовность к использованию** ⑧: Прибор готов к использованию, отображенная иконка «°C» или «°F» продолжает мигать. Светодиодная щуп-линза активна в течение 10 секунд.
- **Измерение завершено** ⑩: Значение отобразится на дисплее ② с «°C» или «°F»; если мигают иконки «°C» или «°F» прибор вновь готов к следующему измерению.
- **Индикация температуры вне области уха** ⑪: Иконка с перечеркнутым ухом отображается на дисплее ②, если результат измерения выходит за пределы диапазона 32,0 ~ 42,2 °C / 89,6 ~ 108,0 °F.
- **Индикация разряда батареи** ⑫: При включенном приборе иконка «♥» будет непрерывно мигать, напоминая пользователю о необходимости замены батареи.

### 5. Настройка даты, времени и звукового сигнала

#### Настройка даты и времени



1. После того, как новая батарея вставлена, на дисплее замигает числовое значение года ⑭. Год устанавливается нажатием кнопки START ③. Для того, чтобы подтвердить введенное значение и затем установить месяц, нажмите кнопку M ⑥.
2. Теперь можно установить месяц нажатием кнопки START ③. Для того, чтобы подтвердить введенное значение и затем установить день, нажмите кнопку M ⑥.
3. Следуя вышеприведенным инструкциям, установите день, выберите один 12-ти или 24-х часовой режим показа времени.
4. После установки минут и нажатия кнопки M ⑥ дата и время будут установлены и на экране появится время (часы и минуты).







Если кнопка не нажата в течение 20 секунд прибор автоматически переходит в режим измерения ⑨.





**Отмена установки времени:** Нажмите кнопку ВКЛ/ВЫКЛ ④ во время установки времени. На дисплее покажется иконка «-:-». После этого нажмите ВКЛ/ВЫКЛ ④ для проведения измерения. Если в течение 60 секунд не производится никаких действий, то прибор выключится автоматически.





 **Изменение даты и времени:** Удерживайте кнопку М  в нажатом положении не менее 3 секунд (предварительно прибор необходимо выключить) до появления мигающего числового значения года . Сделайте новые настройки даты и времени по описанному выше алгоритму.

### Установка звукового сигнала

1. Нажмите и удерживайте в течение 5 секунд кнопку ВКЛ/ВЫКЛ  (предварительно прибор необходимо выключить) до появления иконки звонка .
2. Нажмите кнопку ВКЛ/ВЫКЛ  повторно - звуковой сигнал выключится, иконка  будет перечеркнута.

 Если кнопка не нажата в течение 5 секунд прибор автоматически переходит в режим измерения .

### 6. Указания по использованию

1. Нажмите кнопку ВКЛ/ВЫКЛ . Дисплей  активируется и в течение 1 секунды отображает все элементы.
2. Прибор готов к использованию, когда иконка «°C» или «°F» непрерывно мигает и прозвучал сигнал готовности .
3. Светодиодная щуп-линза активирована и автоматически выключится после 10 секунд.
4. Выпрямите ушную канал, потянув ухо вверх и назад, чтобы открыть доступ к барабанной перепонке.
  - Для детей до года: Потяните ухо точно назад.
  - Для детей от года и взрослых: Потяните ухо вверх и назад. Кроме того, руководствуйтесь, пожалуйста, краткими указаниями на передней панели!
5. Аккуратно потянув за ухо, плотно вставьте щуп-линзу в ушную канал (**около 1 сек**) и **немедленно** нажмите кнопку START . Отпустите кнопку и ждите звукового сигнала. Этот сигнал обозначает завершение измерения.
6. Выньте термометр из ушного канала. Дисплей отображает измеренную температуру .

#### **ВНИМАНИЕ:**

- Для обеспечения точности показаний, после 3-5 измерений, сделанных подряд, необходимо подождать не менее 30 секунд.
- Скопление ушной серы на щуп-линзе может привести к снижению точности показаний температуры и переносу инфекции между лицами, использующими прибор.
- **Важно, чтобы щуп-линза была очищена после каждого измерения.** Поэтому это устройство напоминает пользователю о необходимости очистить щуп-линзу после выключения.

Отображается дисплей «CLEAN ME» (Почисть меня) , а светодиодная щуп-линза будет мигать в течение 3 секунд. Для очистки следуйте инструкциям в разделе «Очистка и дезинфекция».

- После очистки измерительного сенсора  спиртом, необходимо подождать 5 минут перед выполнением следующего измерения для того, чтобы термометр принял исходную рабочую температуру.
- 10 коротких звуковых сигналов и красная подсветка ЖКД предупреждают пациента о том, что у него может быть температура равная или превышающая 37,5 °С.
- При измерении температуры у младенцев, лучше всего положить ребенка на плоскую поверхность и наклонить голову набок, так чтобы ухо было направлено вверх. Проводя измерение температуры у детей старшего возраста и взрослых, лучше стоять сзади и чуть сбоку от пациента.
- Всегда измеряйте температуру в одном и том же ухе, поскольку показания температуры в левом и правом ухе могут быть различны.
- В следующих случаях рекомендуется трижды замерять температуру в одном и том же ухе, и за правильное принимать наибольшее из измеренных значений:
  1. Для младенцев в первые 100 дней жизни.
  2. Для детей до трех лет с ослабленной иммунной системой, а также для тех, для кого наличие или отсутствие повышенной температуры имеет особую важность.
  3. Для тех, кто только знакомится с прибором, изучает принцип его действия и получает при измерениях похожие, но не абсолютно идентичные результаты.
  4. Если измененная температура подозрительно низкая.
- Не измеряйте температуру во время или сразу после кормления грудного ребенка.
- Не пользуйтесь термометром в условиях повышенной влажности.
- Перед измерением температуры или во время него пациент не должен принимать пищу, пить или выполнять физическую работу.
- Доктора рекомендуют ректальное измерение для младенцев до 6 месяцев, так как все другие способы измерения могут привести к сомнительным показаниям.
- **Показания температуры, полученные при измерении на различных участках тела, не подлежат сравнению, так как нормальная температура тела варьируется в зависимости от места измерения и времени суток,**

вечером наблюдается наивысшая температура, а наиболее низкая – примерно за час до пробуждения.

Границы нормальной температуры:

- Аксилярно: 34,7 - 37,3 °C / 94,5 - 99,1 °F
- Орально: 35,5 - 37,5 °C / 95,9 - 99,5 °F
- Ректально: 36,6 - 38,0 °C / 97,9 - 100,4 °F
- Microlife IR 150: 35,4 - 37,4 °C / 95,7 - 99,3 °F

## 7. Возможность переключения между шкалами Цельсия и Фаренгейта

Термометр способен отображать результаты измерений температуры по шкале Фаренгейта либо по шкале Цельсия. Для переключения дисплея между °C и °F, просто выключите прибор, **нажмите и удерживайте** кнопку START (3) в течение 5 секунд; через 5 секунд, можно будет увидеть мигающую текущую измерительную шкалу (иконка «°C» или «°F») на дисплее (13). Повторным нажатием кнопки START (3) шкала измерения снова переключается между °C и °F. После выбора шкалы измерения подождите 5 секунд, и прибор автоматически перейдет в режим готовности к измерению.

## 8. Воспроизведение последних 30 результатов измерений в режиме памяти

Термометр сохраняет 30 последних измерений температуры (вместе с соответствующими значениями даты и времени).

- **Режим воспроизведения** (14): Нажмите кнопку M (6) для перехода в режим воспроизведения, когда термометр выключен. Иконка памяти «M» мигает.
- **Результат 1 - последний результат** (15): Нажмите и отпустите кнопку M (6) для вызова последнего результата. На дисплее вместе с иконкой памяти замигает 1.
- **Результат 30 - последовательное считывание**: Нажимайте и отпускайте кнопку M (6) для последовательного воспроизведения до 30 последних результатов.

Нажимая и отпуская кнопку M (6) после воспроизведения последних 30 результатов, можно еще раз просмотреть их последовательность начиная с результата 1.

## 9. Сообщения об ошибках

- **Измеренная температура слишком высокая** (16): Отображается символ «H», если измеренная температура выше 100,0 °C / 212,0 °F.

- **Измеренная температура слишком низкая** (17): Отображается символ «L», если измеренная температура ниже 0 °C / 32,0 °F.
- **Температура окружающей среды слишком высокая** (18): Символ «H» вместе с символом «▲» отображаются, если температура окружающей среды выше 40,0 °C / 104,0 °F.
- **Температура окружающей среды слишком низкая** (19): Символ «L» вместе с символом «▼» отображаются, если температура окружающей среды ниже 10,0 °C / 50,0 °F.
- **Отображение ошибки** (20): При неполадке системы.
- **Пустой дисплей** (22): Пожалуйста, проверьте правильность установки батареи. Проверьте также полярность (<+> и <->) батареи.
- **Индикация разрядившейся батареи** (23): Если на дисплее отображается только символ «▼», необходимо немедленно заменить батарею.

## 10. Очистка и дезинфекция

Для очистки корпуса термометра и измерительной шуп-линзы используйте тампон или хлопковую ткань, смоченные в спиртовом растворе (70%-раствор изопропилового спирта). Убедитесь, что внутрь термометра не попадает жидкость. Никогда не используйте для очистки абразивные чистящие средства, растворители или бензол, и никогда не погружайте прибор в воду или иные чистящие жидкости. Старайтесь не поцарапать поверхности шуп-линзы и дисплея.

## 11. Замена батареи

Прибор поставляется с одной литиевой батареей типа CR2032. Батарея должна быть заменена только в том случае, если на дисплее высвечивается символ «▼» (23). Откройте крышку батарейного отсека (26). Замените использованную батарею, установив новую знаком + вверх.

 Батареи и электронные приборы следует утилизировать в соответствии с принятыми нормами и не выбрасывать вместе с бытовыми отходами.

## 12. Гарантия

На прибор распространяется гарантия в течение 5 лет с даты приобретения. Гарантия действительна только при наличии гарантийного талона, заполненного дилером (см. с обратной стороны), подтверждающего дату продажи, или кассового чека.

- Гарантия покрывает устройство. Батарея и упаковки не включены.
- Вскрытие и механические повреждения приводят к утрате гарантии.
- Гарантия не распространяется на повреждения, вызванные неправильным обращением, разряженной батареей, несчастными случаями или невыполнением инструкций по эксплуатации.

Пожалуйста, обратитесь в ближайшую гарантийную мастерскую Микролайф.

### 13. Технические характеристики

<b>Тип:</b>	Ушной термометр IR 150
<b>Диапазон измерений:</b>	0-100,0 °C / 32-212,0 °F
<b>Минимальный шаг индикации:</b>	0,1 °C / °F
<b>Точность измерений:</b>	Лабораторная: ±0,2 °C, 32,0 ~ 42,2 °C ±0,4 °F, 89,6 ~ 108,0 °F
<b>Дисплей:</b>	Жидко кристаллический дисплей, 4 знака со специальными иконками
<b>Звуковые сигналы:</b>	Прибор включен и готов к измерению: 1 короткий звуковой сигнал. Измерение завершено: 1 длинный сигнал. Системная ошибка или ошибка в работе: 3 коротких звуковых сигнала. Предупреждение о повышенной температуре: 10 коротких звуковых сигналов.
<b>Память:</b>	30 последних измерений температуры (вместе с соответствующими значениями даты и времени).
<b>Подсветка:</b>	При включении прибора дисплей засветится ЗЕЛЕНЫМ цветом на 1 секунду. При завершении измерения с полученным значением меньше 37,5 °C / 99,5 °F дисплей засветится ЗЕЛЕНЫМ цветом на 5 секунд. При завершении измерения с полученным значением, равным или превышающим 37,5 °C / 99,5 °F, дисплей засветится КРАСНЫМ цветом на 5 секунд.

**Условия применения:** 10 - 40 °C / 50,0 - 104 °F  
максимальная относительная влажность 15-95 %

**Условия хранения:** -25 - +55 °C / -13 - +131 °F  
максимальная относительная влажность 15-95 %

**Автоматическое выключение:** Прибор отключается приблизительно через 1 минуту после выполнения последнего измерения.

**Батарея:** 1 x CR2032 батарея V3

**Срок службы батареи:** примерно 1000 измерений (при использовании новой батареи)

**Размеры:** 139 x 39 x 42 мм

**Масса:** 54,5 г (вместе с батареей), 51 г (без батареи)

**Класс защиты:** IP22

**Соответствие стандартам:** EN 12470-5; ASTM E1965; IEC 60601-1; IEC 60601-1-2 (EMC); IEC 60601-1-11

**Ожидаемый срок службы:** 5 лет или 12000 измерений

Данный прибор соответствует требованиям директивы ЕС о медицинском оборудовании 93/42/ЕЕС.

Право на внесение технических изменений сохраняется. Рекомендуется раз в год производить техническую проверку изделия при профессиональном использовании. Пожалуйста, соблюдайте прилагаемые правила эксплуатации прибора.

### 14. [www.microlife.ru](http://www.microlife.ru)

Подробную пользовательскую информацию о наших термометрах и тонометрах, а также сервисном обслуживании Вы найдете на нашей странице [www.microlife.ru](http://www.microlife.ru).