

*microlife*<sup>®</sup>



## BP B1 Classic

Blood Pressure Monitor

---

<b>EN</b>	→	1	<b>FR</b>	→	13
<b>NL</b>	→	7	<b>DE</b>	→	19

 Microlife AG  
Esenstrasse 139  
9443 Widnau / Switzerland  
[www.microlife.com](http://www.microlife.com)

**CE 0044**

IB BP B1 Classic NL-V4 2620  
Revision Date: 2020-06-17

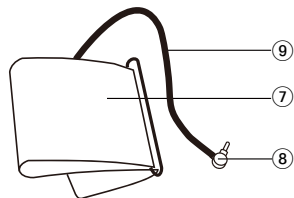
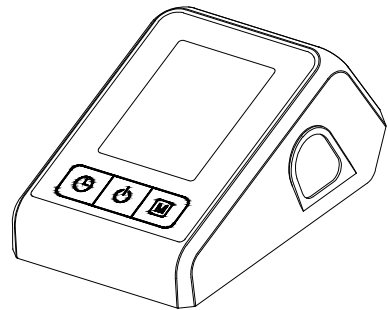
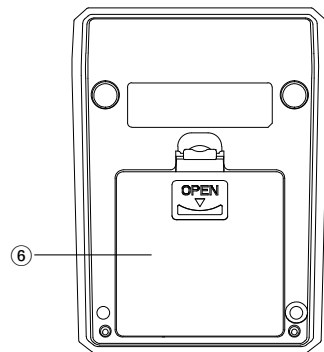
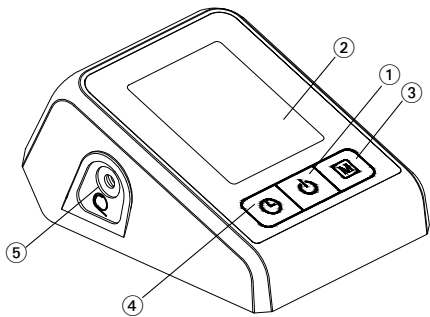

- 17-A
- 17-B
- 17-C

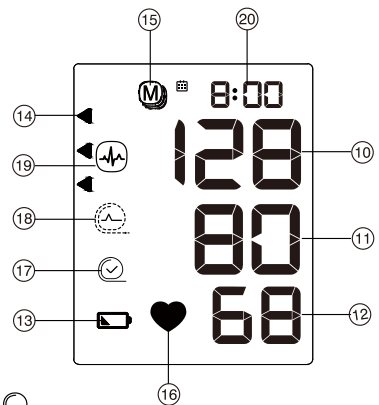

Name of Purchaser / Naam koper / Nom de l'acheteur / Name des Käufers

---

Serial Number / Seriennummer / Numéro de série / Serien-Nr.

---

Date of Purchase / Datum van aankoop / Date d'achat / Kaufdatum

---

Specialist Dealer / Specialist Dealer / Revendeur / Fachhändler

---

- ① ON/OFF button
- ② Display
- ③ M-button (memory)
- ④ Time Button
- ⑤ Cuff Socket
- ⑥ Battery Compartment
- ⑦ Cuff
- ⑧ Cuff Connector
- ⑨ Cuff Tube

## Display

- ⑩ Systolic Value
- ⑪ Diastolic Value
- ⑫ Pulse Rate
- ⑬ Battery Display
- ⑭ Traffic Light Indicator
- ⑮ Stored Value
- ⑯ Pulse Indicator
- ⑰ Cuff Fit Check
  - A: Suboptimal Cuff Fit
  - B: Arm Movement Indicator «Err 2»
  - C: Cuff Pressure Check «Err 3»
- ⑱ Cuff Signal Indicator «Err 1»
- ⑲ Irregular Heartbeat (IHB) Symbol
- ⑳ Date/Time



Read the instructions carefully before using this device.



Type BF applied part



Keep dry

## Intended use:

This oscillometric blood pressure monitor is intended for measuring non-invasive blood pressure in people aged 12 years or older.

Dear Customer,

This device was developed in collaboration with physicians and clinical tests carried out prove its measurement accuracy to be of a very high standard.\*

If you have any questions, problems or want to order spare parts please contact your local Microlife-Customer Service. Your dealer or pharmacy will be able to give you the address of the Microlife dealer in your country. Alternatively, visit the internet at [www.microlife.com](http://www.microlife.com) where you will find a wealth of invaluable information on our products.

Stay healthy – Microlife AG!

*\* This device uses the same measuring technology as the award winning «BP 3BTO-A» model tested according to the British and Irish Hypertension Society (BIHS) protocol.*

## Table of Contents

- 1. Using the Device for the First Time**
  - Inserting the batteries
  - Setting the date and time
  - Selecting the correct cuff
- 2. Checklist for Taking a Reliable Measurement**
- 3. Taking a Blood Pressure Measurement**
  - Manual inflation
  - How not to store a reading
  - How do I evaluate my blood pressure?
  - Appearance of the Irregular Heartbeat (IHB) Symbol
- 4. Data Memory**
  - Viewing the stored values
  - Clearing all values
- 5. Battery Indicator and Battery change**
  - Low battery
  - Flat battery – replacement
  - Which batteries and which procedure?

## 6. Error Messages

## 7. Safety, Care, Accuracy Test and Disposal

- Safety and protection
- Device care
- Cleaning the cuff
- Accuracy test
- Disposal

## 8. Guarantee

## 9. Technical Specifications

**Guarantee Card (see Back Cover)**

## 1. Using the Device for the First Time

---

### Inserting the batteries

After you have unpacked your device, first insert the batteries. The battery compartment (6) is on the bottom of the device. Insert the batteries (4 x 1.5 V, size AAA), thereby observing the indicated polarity.



### Setting the date and time

1. After the new batteries are fitted, the year number flashes in the display. You can set the year by pressing the M-button (3). To confirm and then set the month, press the time button (4).
2. Press the M-button to set the month. Press the time button to confirm and then set the day.
3. Follow the instructions above to set the day, hour and minutes.
4. Once you have set the minutes and pressed the time button, the date and time are set and the time is displayed.
5. If you want to change the date and time, press and hold the time button down for approx. 3 seconds until the year number starts to flash. Now you can enter the new values as described above.

### Selecting the correct cuff

Microlife offers different cuff sizes. Select the cuff size to match the circumference of your upper arms (measured by close fitting in the centre of the upper arm).

Cuff size	for circumference of upper arm
M	22 - 32 cm
M - L	22 - 42 cm

-  Pre-shaped cuffs are optionally available.
-  Only use Microlife cuffs.
-  This device is not compatible with other Microlife cuff sizes except M and M-L.

- ▶ Contact your local Microlife Service if the enclosed cuff (7) does not fit.
- ▶ Connect the cuff to the device by inserting the cuff connector (8) into the cuff socket (5) as far as it will go.

## 2. Checklist for Taking a Reliable Measurement

---

- ▶ Avoid activity, eating or smoking immediately before the measurement.
- ▶ Sit down on a back-supported chair and relax for 5 minutes. Keep the feet flat on the floor and do not cross your legs.
- ▶ **Always measure on the same arm** (normally left). It is recommended that doctors perform double arm measurements on a patient's first visit in order to determine which arm to measure in the future. The arm with the higher blood pressure should be measured.
- ▶ Remove close-fitting garments from the upper arm. To avoid constriction, shirt sleeves should not be rolled up - they do not interfere with the cuff if they are laid flat.
- ▶ Always ensure that the correct cuff size is used (marking on the cuff).
  - Fit the cuff closely, but not too tight.
  - Make sure that the cuff is positioned 1-2 cm above the elbow.
  - The **artery mark** on the cuff must lie over the artery which runs down the inner side of the arm.
  - Support your arm so it is relaxed.
  - Ensure that the cuff is at the same height as your heart.

## 3. Taking a Blood Pressure Measurement

---

1. Press the ON/OFF button (1) to start the measurement.
2. The cuff will now pump up automatically. Relax, do not move and do not tense your arm muscles until the measurement result is displayed. Breathe normally and do not talk.
3. The cuff fit check (17) on the display indicates that the cuff is perfectly placed. If the icon (17)-A appears, the cuff is fitted suboptimally, but it is still ok to measure.
4. When the correct pressure is reached, the pumping stops and the pressure falls gradually. If the required pressure was not reached, the device will automatically pump some more air into the cuff.
5. During the measurement, the pulse indicator (16) flashes in the display.

- The result, comprising the systolic (10) and the diastolic (11) blood pressure and the pulse rate (12) is displayed. Note also the explanations on further display symbols in this booklet.
  - When the device has finished measuring, remove the cuff.
  - Switch off the device. (The monitor does switch off automatically after approx. 1 min.).
-  You can stop the measurement at any time by pressing the ON/OFF button (e.g. if you feel uneasy or an unpleasant pressure sensation).

### Manual inflation

#### In case of high systolic blood pressure (e.g. above 135 mmHg), it can be an advantage to set the pressure individually.

Press the ON/OFF button after the monitor has been pumped up to a level of approx. 30 mmHg (shown on the display). Keep the button pressed until the pressure is about 40 mmHg above the expected systolic value – then release the button.

#### How not to store a reading

As soon as the reading is displayed press and hold the ON/OFF button (1) until «M» (15) is flashing. Confirm to delete the reading by pressing the time button (4).

 «CL» is displayed when the reading is deleted from the memory successfully.

#### How do I evaluate my blood pressure?

The triangle on the left-hand edge of the display (14) points at the range within which the measured blood pressure value lies. The value is either within the optimum (white), elevated (hatched gray) or high (black) range. The classification corresponds to the following ranges defined by international guidelines (ESH, ESC, JSH). Data in mmHg.

Range	Systolic	Diastolic	Recommendation
1. blood pressure too high	≥135	≥85	Seek medical advice
2. blood pressure elevated	130 - 134	80 - 84	Self-check
3. blood pressure normal	<130	<80	Self-check

The higher value is the one that determines the evaluation.

Example: a blood pressure value of 140/80 mmHg or a value of 130/90 mmHg indicates «blood pressure too high».

### Appearance of the Irregular Heartbeat (IHB) Symbol

This symbol (19) indicates that an irregular heartbeat was detected. In this case, the measured blood pressure may deviate from your actual blood pressure values. It is recommended to repeat the measurement.

#### Information for the doctor in case of repeated appearance of the IHB symbol:

This device is an oscillometric blood pressure monitor that also measures the pulse during blood pressure measurement and indicates when the heart rate is irregular.

## 4. Data Memory

This device automatically stores the last 30 measurement values.

### Viewing the stored values

Press the M-button (3) briefly, when the device is switched off. The display first shows «M» (15) and «A», which stands for the average of all stored values.

Pressing the M-button again displays the previous value. Pressing the M-button repeatedly enables you to move from one stored value to another.

 Blood pressure readings with suboptimal cuff fit (17-A) are not considered in the average value.

 Pay attention that the maximum memory capacity of 30 memories is not exceeded. **When the 30 memory is full, the oldest value is automatically overwritten with the 31 value.** Values should be evaluated by a doctor before the memory capacity is reached – otherwise data will be lost.

### Clearing all values

If you are sure that you want to permanently remove all stored values, hold down the M-button (the device must have been switched off beforehand) until «CL ALL» appears and then release the button. To permanently clear the memory, press the time button while «CL ALL» is flashing. Individual values cannot be cleared.

 **Cancel deletion:** press ON/OFF button (1) while «CL ALL» is flashing.

## 5. Battery Indicator and Battery change

### Low battery

When the batteries are approximately ¼ empty the battery symbol (13) will flash as soon as the device is switched on (partly filled

battery displayed). Although the device will continue to measure reliably, you should obtain replacement batteries.



### Flat battery – replacement

When the batteries are flat, the battery symbol (13) will flash as soon as the device is switched on (flat battery displayed). You cannot take any further measurements and must replace the batteries.

1. Open the battery compartment (6) at the back of the device.
2. Replace the batteries – ensure correct polarity as shown by the symbols in the compartment.
3. To set date and time, follow the procedure described in «Section 1.».

 The measurements stored in the memory are deleted when the batteries are removed from the battery compartment (e.g. when replacing batteries).

### Which batteries and which procedure?

-  Use 4 new, long-life 1.5 V, size AAA alkaline batteries.
-  Do not use batteries beyond their date of expiry.
-  Remove batteries if the device is not going to be used for a prolonged period.

## 6. Error Messages

If an error occurs during the measurement, the measurement is interrupted and an error message, e.g. «Err 3», is displayed.

Error	Description	Potential cause and remedy
«Err 1» (18)	Signal too weak	The pulse signals on the cuff are too weak. Re-position the cuff and repeat the measurement.*
«Err 2» (17-B)	Error signal	During the measurement, error signals were detected by the cuff, caused for instance by movement or muscle tension. Repeat the measurement, keeping your arm still.
«Err 3» (17-C)	Abnormal cuff pressure	An adequate pressure cannot be generated in the cuff. A leak may have occurred. Check that the cuff is correctly connected and is not too loose. Replace the batteries if necessary. Repeat the measurement.

Error	Description	Potential cause and remedy
«Err 5»	Abnormal result	The measuring signals are inaccurate and no result can therefore be displayed. Read through the checklist for performing reliable measurements and then repeat the measurement.*
«HI»	Pulse or cuff pressure too high	The pressure in the cuff is too high (over 299 mmHg) OR the pulse is too high (over 200 beats per minute). Relax for 5 minutes and repeat the measurement.*
«LO»	Pulse too low	The pulse is too low (less than 40 beats per minute). Repeat the measurement.*

\* Please immediately consult your doctor, if this or any other problem occurs repeatedly.

## 7. Safety, Care, Accuracy Test and Disposal

### Safety and protection

- Follow instructions for use. This document provides important product operation and safety information regarding this device. Please read this document thoroughly before using the device and keep for future reference.
- This device may only be used for the purposes described in these instructions. The manufacturer cannot be held liable for damage caused by incorrect application.
- This device comprises sensitive components and must be treated with caution. Observe the storage and operating conditions described in the «Technical Specifications» section.
- Protect it from:
  - water and moisture
  - extreme temperatures
  - impact and dropping
  - contamination and dust
  - direct sunlight
  - heat and cold
- The cuffs are sensitive and must be handled with care.
- Do not exchange or use any other kind of cuff or cuff connector for measuring with this device.
- Only pump up the cuff once fitted.
- Do not use this device close to strong electromagnetic fields such as mobile telephones or radio installations. Keep a

minimum distance of 3.3 m from such devices when using this device.

- Do not use this device if you think it is damaged or notice anything unusual.
- Never open this device.
- If the device is not going to be used for a prolonged period the batteries should be removed.
- Read the additional safety information provided within the individual sections of this instruction manual.
- If you suffer from a cardiac arrhythmia consult with your doctor before using the device. See also chapter «Appearance of the Irregular Heartbeat (IHB) Symbol» of this user manual.
- The measurement results given by this device is not a diagnosis. It is not replacing the need for the consultation of a physician, especially if not matching the patient's symptoms. Do not rely on the measurement result only, always consider other potentially occurring symptoms and the patient's feedback. Calling a doctor or an ambulance is advised if needed.
- **Permanently high blood pressure values can damage your health and must be treated by your doctor!**
- Always discuss your values with your doctor and tell him/her if you have noticed anything unusual or feel unsure. **Never rely on single blood pressure readings.**
- **Under no circumstances should you alter the dosages of drugs or initiate a treatment without consulting your doctor.**
- **Deviations** between measurements taken by your doctor or in the pharmacy and those taken at home are quite normal, as these situations are completely different.
- **The pulse display is not suitable for checking the frequency of heart pacemakers!**
- If you are **pregnant**, you should monitor your blood pressure regularly as it can change drastically during this time.



Ensure that children do not use this device unsupervised; some parts are small enough to be swallowed. Be aware of the risk of strangulation in case this device is supplied with cables or tubes.

### Device care

Clean the device only with a soft, dry cloth.

### Cleaning the cuff

Carefully remove spots on the cuff with a damp cloth and soap-suds.



**WARNING:** Do not wash the cuff in a washing machine or dishwasher!



**WARNING:** Under no circumstances may you wash the inner bladder!

### Accuracy test

We recommend this device is tested for accuracy every 2 years or after mechanical impact (e.g. being dropped). Please contact your local Microlife-Service to arrange the test (see foreword).

### Disposal



Batteries and electronic devices must be disposed of in accordance with the locally applicable regulations, not with domestic waste.

## 8. Guarantee

This device is covered by a **5 year guarantee** from the date of purchase. During this guarantee period, at our discretion, Microlife will repair or replace the defective product free of charge. Opening or altering the device invalidates the guarantee.

The following items are excluded from the guarantee:

- Transport costs and risks of transport.
- Damage caused by incorrect application or non-compliance with the instructions for use.
- Damage caused by leaking batteries.
- Damage caused by accident or misuse.
- Packaging/storage material and instructions for use.
- Regular checks and maintenance (calibration).
- Accessories and wearing parts: Batteries, power adapter (optional).

The cuff is covered by a functional guarantee (bladder tightness) for 2 years.

Should guarantee service be required, please contact the dealer from where the product was purchased, or your local Microlife service. You may contact your local Microlife service through our website:

[www.microlife.com/support](http://www.microlife.com/support)

Compensation is limited to the value of the product. The guarantee will be granted if the complete product is returned with the original invoice. Repair or replacement within guarantee does not prolong or renew the guarantee period. The legal claims and rights of consumers are not limited by this guarantee.

## 9. Technical Specifications

---

<b>Operating conditions:</b>	10 - 40 °C / 50 - 104 °F 15 - 95 % relative maximum humidity
<b>Storage conditions:</b>	-20 - +55 °C / -4 - +131 °F 15 - 95 % relative maximum humidity
<b>Weight:</b>	251 g (including batteries)
<b>Dimensions:</b>	124 x 92 x 61 mm
<b>Measuring procedure:</b>	oscillometric, corresponding to Korotkoff method: Phase I systolic, Phase V diastolic
<b>Measurement range:</b>	20 - 280 mmHg – blood pressure 40 - 200 beats per minute – pulse
<b>Cuff pressure display range:</b>	0 - 299 mmHg
<b>Resolution:</b>	1 mmHg
<b>Static accuracy:</b>	pressure within $\pm 3$ mmHg
<b>Pulse accuracy:</b>	$\pm 5$ % of the readout value
<b>Voltage source:</b>	4 x 1.5 V alkaline batteries; size AAA
<b>Battery lifetime:</b>	approx. 400 measurements (using new batteries)
<b>IP Class:</b>	IP20
<b>Reference to standards:</b>	EN 1060-1 /-3 /-4; IEC 60601-1; IEC 60601-1-2 (EMC); IEC 60601-1-11
<b>Expected service life:</b>	Device: 5 years or 10000 measurements Accessories: 2 years

This device complies with the requirements of the Medical Device Directive 93/42/EEC.

Technical alterations reserved.



- ① AAN/UIT knop
- ② Display
- ③ M-knop (geheugen)
- ④ Tijdknop
- ⑤ Manchetaansluiting
- ⑥ Batterijcompartiment
- ⑦ Manchet
- ⑧ Manchetconnector
- ⑨ Manchetslang

## Weergave

- ⑩ Systolische waarde
- ⑪ Diastolische waarde
- ⑫ Hartslagfrequentie
- ⑬ Batterijweergave
- ⑭ Verkeerslichtweergave indicator
- ⑮ Opgeslagen waarden
- ⑯ Hartslag
- ⑰ Manchetcontrole indicator
  - A: Manchetpositie check
  - B: Armbeweging symbool «**Err 2**»
  - C: Manchetdruk symbool «**Err 3**»
- ⑱ Manchet signaal controle «**Err 1**»
- ⑲ Onregelmatige hartslag (IHB) symbool
- ⑳ Datum/tijd



Lees alvorens dit apparaat te gebruiken de instructies aandachtig door.



Geleverd onderdeel type BF



Droog houden

Het bedoelde gebruik:

Deze oscillometrische bloeddrukmonitor is bedoeld voor het non-invasief meten van bloeddruk bij personen van 12 jaar of ouder.

Geachte klant,

Deze bloeddrukmonitor is in samenwerking met artsen ontwikkeld en klinische validatiestudies hebben aangetoond dat de meetnauwkeurigheid bijzonder hoog is.\*

Mocht u vragen hebben of wanneer u reserveonderdelen wilt bestellen, neemt u dan contact op met uw Microlife importeur. De verkoper zal u het adres van de Microlife importeur in uw land geven. Natuurlijk kunt u ook de website [www.microlife.nl](http://www.microlife.nl) raadplegen, waar u waardevolle informatie kunt vinden over onze producten.

Blijf gezond – Microlife AG!

*\* Dit apparaat gebruikt o.a. dezelfde meettechnologie als het gevalideerde model «BP 3BTO-A» getest conform het British and Irish Hypertension Society (BIHS) protocol.*

## Inhoudsopgave

### 1. Eerste gebruik van het apparaat

- Plaatsen van de batterijen
- Instellen van datum en tijd
- Selecteer de juiste manchet

### 2. Checklist voor het verrichten van een betrouwbare bloeddrukmeting

#### 3. Bloeddruk meten

- Handmatig de inflatie instellen
- Een meting uitvoeren zonder deze op te slaan
- Hoe meet ik mijn bloeddruk?
- Uiterlijk van het symbool voor onregelmatige hartslag (IHB)

#### 4. Geheugenopslag

- Bekijken van de opgeslagen waarden
- Wis alle waarden

#### 5. Batterij-indicator en batterijvervanging

- Batterijen bijna leeg
- Batterijen leeg – vervanging
- Welke batterijen en welke werkwijze?

## 6. Foutmeldingen

## 7. Veiligheid, onderhoud, nauwkeurigheidstest en verwijdering

- Veiligheid en bescherming
- Apparaatonderhoud
- Reinig de manchet
- Nauwkeurigheidstest
- Verwijdering

## 8. Garantie

## 9. Technische specificaties Garantiebon (zie achterzijde)

## 1. Eerste gebruik van het apparaat

### Plaatsen van de batterijen

Nadat u het apparaat heeft uitgepakt, plaatst u eerst de batterijen. Het batterijcompartiment (6) bevindt zich aan de onderzijde van het apparaat. Plaats de batterijen (4 x 1.5 V, grootte AAA), let hierbij op de aangegeven polariteit.

### Instellen van datum en tijd



1. Nadat de batterijen zijn geplaatst knippert het jaartal in het scherm. U kunt het jaar instellen door op de M-knop (3) te drukken. Om te bevestigen en vervolgens de maand in te stellen, drukt u op de tijdknop (4).
2. Nu kunt u de maand instellen met de M-knop. Druk op de tijdknop om te bevestigen en stel dan de dag in.
3. Volg de bovenstaande instructies om dag, uur en minuten in te stellen.
4. Zodra u de minuten heeft ingesteld en de tijdknop indrukt, zijn de datum en tijd ingesteld en wordt de tijd weergegeven.
5. Als u de datum en de tijd wilt veranderen, houdt u de tijdknop ingedrukt gedurende ca. 3 seconden totdat het jaartal begint te knippen. Nu kunt u nieuwe waarden invoeren zoals hierboven beschreven.

### Selecteer de juiste manchet

Microlife heeft manchetten in verschillende maten. Selecteer de manchetgrootte die overeenkomt met de omtrek van uw bovenarm (de gemeten omtrek rond het midden van de bovenarm).

Manchet-grootte	voor omtrek van de bovenarm
M	22 - 32 cm

Manchet-grootte	voor omtrek van de bovenarm
M - L	22 - 42 cm

-  Voorgevormde manchetten zijn optioneel verkrijgbaar.
  -  Gebruik alleen Microlife manchetten!
  -  Dit apparaat is niet geschikt met andere Microlife manchet maten (behalve M en M-L).
- ▶ Neem contact op met uw Microlife importeur, als de bijgesloten manchet (7) niet past.
  - ▶ Bevestig de manchet aan het apparaat middels de manchet-connector (8) duw de connector (5) zo ver als mogelijk in het apparaat.

## 2. Checklist voor het verrichten van een betrouwbare bloeddrukmeting

- ▶ Vermijd activiteit, eten of roken vlak vóór een meting.
- ▶ Ga zitten op een stoel met rugsteun en ontspan voor 5 minuten. Houd uw voeten naast elkaar op de grond en zit niet met de benen over elkaar.
- ▶ **Meet altijd aan dezelfde arm** (normaal links). Het wordt aanbevolen dat artsen bij een eerste bezoek van een patiënt beide armen meet om de te meten arm te bepalen. Aan de arm met de hogere bloeddruk moet worden gemeten.
- ▶ Verwijder de kleding die de bovenarm bedekt, mouwen moeten niet worden opgerold om afklemmen te voorkomen.
- ▶ Zorg er altijd voor dat de juiste manchetmaat wordt gebruikt (markering arm omtrek staat vermeld op het manchet).
  - Bevestig de manchet om de arm, maar niet te strak.
  - Zorg ervoor dat de manchet 1-2 cm boven uw elleboog is geplaatst.
  - De artery mark op de manchet dient op de ader van de arm (binnenkant) te worden gelegd.
  - Ondersteun uw arm zodat deze ontspannen is.
  - Zorg dat de manchet op dezelfde hoogte is als uw hart.

## 3. Bloeddruk meten

1. Druk op de AAN/UIT knop (1) om de meting te starten.
2. De manchet wordt nu automatisch opgeblazen. Ontspan, beweeg niet en span uw armspieren niet totdat het meetresultaat wordt getoond. Adem normaal en praat niet.

- Als het manchet correct is geplaatst verschijnt het Manchetcontrole indicator (17) symbool in het scherm. Wanneer het symbool Manchetpositie controle (17)-A in beeld verschijnt, is de manchet matig geplaatst maar kan er nog steeds een correcte bloeddrukmeting verricht worden.
- Wanneer de juiste druk is bereikt, stopt het pompen en daalt de druk langzaam. Als de gewenste druk niet werd bereikt, zal het apparaat automatisch meer lucht in de manchet pompen.
- Tijdens de meting knippert het hartslag symbool (16) op het scherm.
- Het resultaat, inclusief de systolische (19) en de diastolische (11) bloeddruk en de hartslagfrequentie (12) wordt weergegeven. Raadpleeg ook deze handleiding voor uitleg van de overige weergaven.
- Indien de meting klaar is, verwijder de manchet.
- Schakel het apparaat uit. (De monitor gaat automatisch uit na ongeveer. 1 min.).

 U kunt de meting op elk gewenst moment beëindigen door op de AAN/UIT knop te drukken (bijv. wanneer u een ongemakkelijke of een onplezierige druk voelt).

### Handmatig de inflatie instellen

**In het geval van een hoge systolische bloeddruk (bijv. boven 135 mmHg)** kan het een voordeel zijn om de druk handmatig in te stellen. Druk op de AAN/UIT knop wanneer de bloeddrukmeter is opgepompt tot ongeveer 30mmHg. Houd de knop ingedrukt totdat de druk ongeveer 40 mmHg hoger is dan de verwachte systolische waard en laat dan de knop los.

### Een meting uitvoeren zonder deze op te slaan

Zodra de meting is uitgevoerd en het resultaat wordt weergegeven in het display houdt u de AAN/UIT knop (1) ingedrukt totdat de «M» (15) in het display verschijnt. Druk dan vervolgens op de timeknop (4) en de meting wordt verwijderd en niet opgeslagen.

 Wanneer de meting succesvol is verwijderd, verschijnt «CL» in het display.

### Hoe meet ik mijn bloeddruk?

Het driehoekige symbool, links in het display (14) geldt voor de classificatie van thuis gemeten bloeddrukwaarden bij volwassenen in overeenstemming met de internationale richtlijnen (ESH, ESC,

JSH). De bloeddrukwaarde: Optimaal (wit), verhoogd (gearceerde grijs) of te hoog (zwart). Waarden in mmHg.

Bereik	Systolisch	Diastolisch	Advies
1. bloeddruk te hoog	≥135	≥85	Win medisch advies in
2. bloeddruk verhoogd	130 - 134	80 - 84	Zelfcontrole
3. bloeddruk normaal	<130	<80	Zelfcontrole

De evaluatie van de waarden zijn conform de tabel. Bijvoorbeeld: een waarde van de bloeddruk van 140/80 mmHg of een waarde van 130/90 mmHg toont «bloeddruk te hoog».

### Uiterlijk van het symbool voor onregelmatige hartslag (IHB)

Dit symbool (19) geeft aan dat er een onregelmatige hartslag is gedetecteerd. In dit geval kan de gemeten bloeddruk afwijken van uw werkelijke bloeddrukwaarden. Het wordt aanbevolen om de meting te herhalen.

### Informatie voor de arts in geval van het herhaaldelijk verschijnen van het IHB-symbool

Dit apparaat is een oscillometrische bloeddrukmeter die ook de pols meet tijdens bloeddrukmeting en aangeeft wanneer de hartslag onregelmatig is.

## 4. Geheugenopslag

Dit apparaat slaat de laatste 30 meetwaarden op.

### Bekijken van de opgeslagen waarden

Druk op de M-knop (3), wanneer het apparaat is uitgeschakeld. De weergave toont eerst «M» (15) en «A», wat staat voor het gemiddelde van alle opgeslagen waarden.

Wederom op de M-knop drukken toont de vorige waarde. Door nogmaals op de M-knop te drukken, kunt u door de meetresultaten heen bladeren.

 Bloeddrukmetingen met een matige manchetpositie (17)-A worden niet meegenomen in de gemiddelde waarde.

 Let op dat de maximale geheugencapaciteit bedraagt 30 metingen. **Wanneer het geheugen vol is zal de oudste meting automatisch overschreven worden.** Om gegevensverlies te voorkomen, moeten waarden worden geëvalueerd door een arts voordat de maximale geheugencapaciteit is bereikt.

## Wis alle waarden

Als u zeker weet dat u alle opgeslagen waarden permanent wilt verwijderen, houdt u de M-knop ingedrukt (schakel het apparaat eerst uit) tot «CL ALL» verschijnt en laat dan de knop los. Om het geheugen permanent te wissen, drukt u op de timeknop terwijl «CL ALL» knippert. Individuele metingen kunnen niet worden gewist.

 **Annuleer verwijderen:** druk op de AAN/UIT toets ① terwijl «CL ALL» knippert.

## 5. Batterij-indicator en batterijvervangning

### Batterijen bijna leeg

Wanneer de batterijen ongeveer ¾ verbruikt zijn zal het batterij-symbool ⑬ knipperen zodra het apparaat ingeschakeld is (gedeeltelijk geladen batterij wordt weergegeven). Alhoewel het apparaat door zal gaan met betrouwbaar meten moet u batterijen weldra vervangen.



### Batterijen leeg – vervanging

Wanneer de batterijen leeg zijn, zal het batterijsymbool ⑬ knipperen zodra het apparaat ingeschakeld is (lege batterij weergegeven). U kunt niet verder meten en moet de batterijen vervangen.

1. Open het batterijvakje ⑥ aan de achterzijde van het apparaat.
2. Vervang de batterijen – controleer de juiste polariteit zoals getoond door de symbolen in het compartiment.
3. Om de datum en de tijd in te stellen volg de procedure zoals beschreven in «Paragraaf 1.».

 De opgeslagen metingen in het geheugen worden gewist, wanneer de batterijen uit het batterijcompartiment worden verwijderd (bijv. bij het vervangen van batterijen).

### Welke batterijen en welke werkwijze?

-  Gebruik 4 nieuwe, long-life 1,5V, type AAA alkaline batterijen.
-  Gebruik ge en batterijen waarvan de uiterste verkoopdatum is verstreken.
-  Verwijder de batterijen als het apparaat voor een langere tijd niet gebruikt gaat worden.

## 6. Foutmeldingen

Als er een fout optreedt, wordt de meting onderbroken en wordt een foutmelding, b.v. «Err 3», weergegeven.

Fout	Beschrijving	Mogelijke oorzaak en oplossing
«Err 1» ⑱	Signaal te zwak	De polsslagen worden onvoldoende doorgegeven door de manchet. Plaats de manchet opnieuw en herhaal de meting.*
«Err 2» ⑰-B	Foutmelding	Tijdens het meten zijn er fouten ontstaan, door bijvoorbeeld een beweging of samentrekking van een spier. Herhaal de meting terwijl u uw arm stil houdt.
«Err 3» ⑰-C	Abnormale manchet druk	Een adequate druk kan niet in de manchet worden geproduceerd. Er kan een lek in het manchet zijn. Controleer of de manchet goed is aangesloten en niet te los om de arm zit. Vervang de batterijen indien nodig. Herhaal de meting.
«Err 5»	Abnormaal resultaat	De meetsignalen zijn onbetrouwbaar en daarom kan geen resultaat worden weergegeven. Neem het stappenplan door voor een betrouwbare meting en herhaal dan de metingen.
«HI»	Hartslag of manchetdruk te hoog	De druk in de manchet is te hoog (boven 299 mmHg) OF de hartslagfrequentie is te hoog (boven 200 slagen per minuut). Ontspan gedurende 5 minuten en herhaal de meting.*
«LO»	Polsslagen te laag	De hartslagfrequentie is te laag (minder dan 40 slagen per minuut). Herhaal de meting.*

\* Neem a.u.b. onmiddellijk contact op met uw arts wanneer dit of enig ander probleem vaker optreedt.

## 7. Veiligheid, onderhoud, nauwkeurigheidstest en verwijdering

### Veiligheid en bescherming

- Volg de instructies voor correct gebruik. Deze documentatie voorziet u van belangrijke bedienings- en veiligheidsvoor-

schriften betreffende dit apparaat. Lees de documentatie zorgvuldig door vóór ingebruikname van het apparaat en bewaar het voor latere raadpleging.

- Dit apparaat mag uitsluitend worden gebruikt voor het doel zoals in de gebruiksaanwijzing beschreven. De fabrikant kan niet aansprakelijk worden gesteld voor schade veroorzaakt door onjuist gebruik.
- Dit apparaat bevat gevoelige componenten en moet met voorzichtigheid worden behandeld. Neem de bewaar- en bedieningsvoorschriften in acht beschreven in het hoofdstuk «Technische specificaties»!
- Bescherm het tegen:
  - water en vochtigheid
  - extreme temperaturen
  - schokken en laten vallen
  - vervuiling en stof
  - direct zonlicht
  - warmte en kou
- De manchet is kwetsbaar en moet met zorgvuldigheid worden behandeld.
- Gebruik geen andere manchetten en/of manchetconnectors dan geleverd bij het apparaat.
- Alleen de manchet oppompen wanneer het aan de arm is aangebracht.
- Gebruik het apparaat niet dicht in de buurt van sterke elektromagnetische velden zoals mobiele telefoons of radioinstallaties. Zorg voor een afstand van minimaal 3,3 meter van dit soort apparaten, wanneer u dit apparaat in gebruik neemt.
- Gebruik het apparaat niet wanneer u vermoedt dat het beschadigd is of wanneer u tijdens het gebruik iets ongebruikelijks constateert.
- Open het apparaat nooit.
- Wanneer het apparaat voor een langere tijd niet gebruikt gaat worden moeten de batterijen worden verwijderd.
- Lees de verdere veiligheidsinstructies in de afzonderlijke paragrafen van dit boekje.
- Raadpleeg uw arts voordat u het apparaat gebruikt als u hartritme stoornissen heeft. Zie ook hoofdstuk «Uiterlijk van het symbool voor onregelmatige hartslag (IHB)» van deze gebruikershandleiding.
- De gemeten resultaten met dit apparaat stellen geen diagnose. Het vervangt geen conclusie van een arts, zeker niet wanneer

symptomen niet overeenkomen. Vertrouw niet enkel op het meetresultaat, neem altijd de overige symptomen in beschouwing, evenals de terugkoppeling van de patient. Bij twijfel altijd contact opnemen met uw arts.

- **Constante hoge bloeddruk kan nadelig zijn voor uw gezondheid en moet door uw arts worden behandeld!**
- **Bespreek altijd uw waarden met uw arts en vertel hem/haar wanneer u iets ongebruikelijks heeft opgemerkt of onzeker bent. Vertrouw nooit op een enkele bloeddrukwaarde.**
- **In geen enkel geval zou u de dosering van uw medicatie moeten aanpassen of een behandeling starten zonder een arts te raadplegen.**
- **Afwijkingen** tussen metingen genomen door uw arts of de apotheek en die thuis zijn opgenomen zijn vrij normaal, omdat deze situaties volledig verschillend zijn.
- **De polsfrequentie is niet geschikt voor het controleren van de frequentie van hart-pacemakers!**
- Indien u zwanger bent adviseren wij u regelmatige uw bloeddruk te meten, omdat uw bloeddruk drastisch kan veranderen gedurende deze periode.



Laat kinderen het apparaat alleen onder toezicht van een volwassene gebruiken. Kleine onderdelen kunnen worden ingeslikt. Wees alert op het gevaar van verstrengeling, indien het apparaat is voorzien van kabels of slangen.

### Apparaatonderhoud

Reinig het apparaat alleen met een zachte droge doek.

### Reinig de manchet

Verwijder vlekken op de manchet met een vochtige doek en een mild reinigingsmiddel.



**WAARSCHUWING:** Was de manchet nooit in de wasmachine en/of afwasmachine!



**WAARSCHUWING:** U mag echter nooit het binnenste opblaasbare gedeelte wassen!

### Nauwkeurigheidstest

Wij adviseren om dit apparaat elke 2 jaar op nauwkeurigheid te laten testen of na mechanische schok (bijv. na een val). Neem a.u.b. contact op met uw Microlife importeur om een algemene functiecontrole aan te vragen (zie voorwoord).

## Verwijdering



Batterijen en elektronische instrumenten moeten volgens de plaatselijke regelgeving worden verwijderd, niet bij het huishoudelijke afval.

## 8. Garantie

Dit apparaat heeft een **garantie van 5 jaar** vanaf aankoopdatum.

Tijdens deze garantieperiode zal Microlife het defecte product gratis repareren of vervangen.

Opening van wijzigingen aan het apparaat maken de garantie ongeldig.

De volgende items zijn uitgesloten van garantie:

- Transportkosten en transportrisico's.
- Schade veroorzaakt door onjuist gebruik of niet-naleving van de gebruiksaanwijzing.
- Schade veroorzaakt door lekkende batterijen.
- Schade veroorzaakt door vallen of verkeerd gebruik.
- Verpakkings- / opslagmateriaal en gebruiksaanwijzing.
- Regelmatige controles en onderhoud (kalibratie).
- Accessoires en verbruiksmaterialen: Batterijen, voedingsadapter (optioneel).

De manchet is gedekt door een functionele garantie (strakheid van de blaas) gedurende 2 jaar.

Als garantie nodig is, neem dan contact op met de dealer waar u het product hebt gekocht, of met uw lokale Microlife service. Ukan via onze website contact opnemen met uw lokale Microlife dealer: [www.microlife.com/support](http://www.microlife.com/support)

De vergoeding is beperkt tot de waarde van het product. De garantie wordt verleend als het volledige product wordt geretourneerd met de originele factuur. Reparatie of vervanging binnen de garantie verlengt of verlengt de garantieperiode niet. De wettelijke claims en rechten van consumenten zijn nietbeperkt door deze garantie.

## 9. Technische specificaties

<b>Werkingscondities:</b>	10 - 40 °C / 50 - 104 °F 15 - 95 % maximale relatieve vochtigheid
<b>Bewaarcondities:</b>	-20 - +55 °C / -4 - +131 °F 15 - 95 % maximale relatieve vochtigheid
<b>Gewicht:</b>	251 g (inclusief batterijen)
<b>Afmetingen:</b>	124 x 92 x 61 mm
<b>Meetprocedure:</b>	oscillometrisch, volgens de Korotkoff methode: Fase I systolisch Fase V diastolisch
<b>Meetbereik:</b>	20 - 280 mmHg – bloeddruk 40 - 200 slagen per minuut – polsslag
<b>Manchetdruk weergave bereik:</b>	0 - 299 mmHg
<b>Resolutie:</b>	1 mmHg
<b>Statische nauwkeurigheid:</b>	druk binnen $\pm 3$ mmHg
<b>Hartslagnauwkeurigheid:</b>	$\pm 5$ % van de weergegeven waarde
<b>Spanningsbron:</b>	4 x 1,5V alkaline batterijen; type AAA
<b>Levensduur batterij:</b>	ongeveer 400 metingen (met nieuwe batterijen)
<b>IP Klasse:</b>	IP20
<b>Verwijzing naar normen:</b>	EN 1060-1 /-3 /-4; IEC 60601-1; IEC 60601-1-2 (EMC); IEC 60601-1-11
<b>Verwachte levensduur:</b>	Apparaat: 5 jaar of 10000 metingen Accessoires: 2 jaar

Dit apparaat komt overeen met de normen van de richtlijn medische hulpmiddelen 93/42/EEC.  
Technische wijzigingen voorbehouden.

- ① Bouton ON/OFF (marche/arrêt)
- ② Écran
- ③ Bouton M (mémoire)
- ④ Bouton de réglage du temps
- ⑤ Prise pour brassard
- ⑥ Compartiment à piles
- ⑦ Brassard
- ⑧ Connecteur brassard
- ⑨ Tube de raccordement

## Écran

- ⑩ Tension systolique
- ⑪ Tension diastolique
- ⑫ Fréquence des battements cardiaques
- ⑬ Indicateur d'état de charge des piles
- ⑭ Indicateur de classification de mesure
- ⑮ Indicateur de mise en mémoire
- ⑯ Indicateur de pouls
- ⑰ Vérification de l'ajustement du brassard
  - A: Ajustement du brassard non optimal
  - B: Indicateur de mouvement «Err 2»
  - C: Vérifier la pression dans le brassard «Err 3»
- ⑱ Indicateur de signal de brassard «Err 1»
- ⑲ (IHB) symbole de rythme cardiaque irrégulier
- ⑳ Date/Heure



Veillez lire attentivement les instructions avant d'utiliser ce produit.



Partie appliquée du type BF



A conserver dans un endroit sec

## Utilisation:

Ce tensiomètre oscillométrique est conçu pour mesurer la pression artérielle de manière non invasive chez les personnes âgées de 12 ans et plus.

Cher client,

Cet appareil a été développé en collaboration avec des médecins. Les tests cliniques dont il a fait l'objet ont montré que les résultats affichés sont d'une très grande précision.\*

Si vous avez des questions, des problèmes ou désirez commander des pièces détachées, veuillez contacter votre Service Clients Microlife local. Adressez-vous à votre revendeur ou à la pharmacie où vous avez acheté l'appareil pour avoir les coordonnées du représentant Microlife de votre pays. Vous pouvez aussi visiter notre site Internet à l'adresse [www.microlife.com](http://www.microlife.com), où vous trouverez de nombreuses et précieuses informations sur nos produits. Restez en bonne santé avec Microlife AG.

\* Cet appareil applique la même technologie de mesure que le modèle primé «BP 3BTO-A» testé conformément aux standards de la Société Britannique et Irlandaise de l'Hypertension (BIHS).

## Sommaire

### 1. Première mise en service de l'appareil

- Insertion des piles
- Réglage de la date et de l'heure
- Sélection du brassard correct

### 2. Précautions à prendre pour une mesure fiable

### 3. Prise de tension

- Gonflage manuel
- Comment ne pas enregistrer une lecture
- Comment puis-je évaluer ma tension?
- Apparition du symbole de rythme cardiaque irrégulier (IHB)

### 4. Mémoire

- Visualisation des valeurs enregistrées
- Suppression de toutes les valeurs

### 5. Indicateur d'état de charge des piles et de remplacement

- Piles presque déchargées

- Piles déchargées – remplacement
- Types de pile et procédure

## 6. Messages d'erreurs

## 7. Sécurité, entretien, test de précision et élimination de l'équipement

- Sécurité et protection
- Entretien de l'appareil
- Nettoyage du brassard
- Test de précision
- Élimination de l'équipement

## 8. Garantie

## 9. Caractéristiques techniques Carte de garantie (voir verso)

## 1. Première mise en service de l'appareil

### Insertion des piles

Après avoir déballé votre appareil, insérez d'abord les piles. Le compartiment à piles (6) se trouve sur le dessous de l'appareil. Insérez les piles (4 x 1,5 V, format AAA) en respectant les indications de polarité.



### Réglage de la date et de l'heure

1. Après l'insertion de nouvelles piles, les chiffres de l'année clignotent sur l'écran. Vous pouvez régler l'année en appuyant sur le bouton M (3). Pour confirmer et régler le mois, pressez le bouton de réglage du temps (4).
2. Vous pouvez maintenant régler le mois en appuyant sur le bouton M. Pour confirmer, pressez le bouton de réglage du temps puis réglez le jour.
3. Veuillez suivre les instructions ci-dessus pour régler le jour, l'heure et les minutes.
4. Après la définition des minutes et la pression du bouton de réglage du temps, la date et l'heure réglées s'afficheront.
5. Pour changer la date et l'heure, pressez le bouton de réglage du temps environ 3 secondes jusqu'à ce que les chiffres de l'année clignotent. Vous pouvez alors saisir les nouvelles valeurs comme décrit ci-dessus.

### Sélection du brassard correct

Microlife offre différentes tailles de brassard. Sélectionnez la taille qui correspond à la circonférence du haut du bras (mesurée en tendant le brassard autour du haut du bras dans la partie centrale).

Taille du brassard	pour la circonférence du haut du bras
M	22 - 32 cm
M - L	22 - 42 cm

-  Des brassards préformés sont disponibles en option.
-  Utilisez exclusivement des brassards Microlife.
-  Cet appareil n'est compatible qu'avec des brassards Microlife de taille M ou M-L.
- ▶ Adressez-vous à votre Service Microlife local si le brassard (7) fourni ne convient pas.
- ▶ Raccordez le brassard à l'appareil en enfichant le connecteur (8) dans la prise (5) aussi loin que possible.

## 2. Précautions à prendre pour une mesure fiable

- ▶ Évitez d'effectuer des efforts physiques, de manger ou de fumer directement avant la prise de tension.
- ▶ Asseyez-vous sur une chaise à dossier et détendez-vous pendant 5 minutes. Gardez les pieds à plat sur le sol et ne croisez pas les jambes.
- ▶ **Prenez toujours la tension sur le même bras** (normalement à gauche). Il est recommandé que les médecins prennent, lors de la première visite, des mesures aux deux bras afin de définir le bras de référence. Le bras avec la plus haute tension artérielle doit être mesuré.
- ▶ Enlevez les vêtements serrés du haut du bras. Pour éviter une constriction, n'enroulez pas les manches en les remontant - elles n'interfèrent pas avec le brassard quand elles restent à plat.
- ▶ Assurez vous toujours que la taille du brassard correspond bien à la circonférence du bras (en impression sur le brassard).
  - Placez puis fermez le brassard sans trop le serrer.
  - Vérifiez que le brassard est positionné 1-2 cm au dessus de la pliure du coude.
  - **L'artère représentée** sur le brassard doit être centrée exactement sur l'artère qui parcourt la partie interne du bras.
  - Placez votre bras sur un support pour qu'il soit détendu.
  - Vérifiez que le brassard est au même niveau que votre cœur.

## 3. Prise de tension

1. Pressez le bouton ON/OFF (1) pour démarrer la mesure.



- Le brassard commence à se gonfler. Essayez d'être détendu. Ne bougez pas et ne faites pas travailler les muscles de votre bras avant l'affichage du résultat. Respirez normalement et évitez de parler.
- La vérification de l'ajustement du brassard (17) sur l'écran indique que le brassard est parfaitement positionné. Si l'icône (17)-A apparaît, le brassard n'est pas ajusté de manière optimale mais il est toujours possible de prendre la mesure.
- Une fois que le brassard a atteint la pression correcte, le gonflage s'arrête et la pression diminue progressivement. Si la bonne pression n'est pas atteinte, l'appareil pompera plus d'air dans le brassard.
- Pendant la mesure, l'indicateur de pouls (16) clignote sur l'écran.
- Le résultat, formé de la tension systolique (10), de la tension diastolique (11) et du pouls, (12) s'affiche. Reportez-vous aussi aux explications données sur d'autres affichages dans ce manuel.
- Une fois la mesure prise, enlevez le brassard.
- Mettez l'appareil hors tension. (Le tensiomètre se met hors tension tout seul au bout de 1 min. environ).

 Vous pouvez arrêter la mesure à tout moment en pressant le bouton ON/OFF (par ex. si vous n'êtes pas à l'aise ou sentez une pression désagréable).

## Gonflage manuel

**En cas de tension artérielle systolique élevée (par exemple supérieure à 135 mmHg)**, il peut être utile de régler la pression individuellement. Appuyez sur le bouton ON/OFF après que l'appareil ait gonflé jusqu'à environ 30 mmHg (indiqué sur l'écran). Maintenez le bouton enfoncé jusqu'à ce que la pression soit d'environ 40 mmHg au-dessus de la pression systolique attendue puis relâchez le bouton.

## Comment ne pas enregistrer une lecture

Dès que la mesure est affichée, maintenez enfoncée le bouton ON/OFF (1) jusqu'à ce que «M» (15) clignote. Confirmez la suppression de la mesure en appuyant sur le bouton time (4).  
 «CL» s'affiche lorsque la lecture a bien été effacée de la mémoire.

## Comment puis-je évaluer ma tension ?

Le triangle sur le bord gauche de l'écran (14) indique la plage dans laquelle se trouve la valeur de pression artérielle mesurée. La valeur est comprise soit dans la plage optimale (blanc), élevée

(gris hachuré) ou haute (noir). Les plages correspondent à la classification définie par les directives internationales (ESH, ESC, JSH). Données en mmHg

Plage	Systolique	Diastolique	Recommandation
1. Tension trop haute	≥135	≥85	Consultation médicale
2. Tension élevée	130 - 134	80 - 84	Contrôle personnel
3. Tension normale	<130	<80	Contrôle personnel

La valeur la plus haute est déterminante pour l'évaluation.

Exemple: une tension artérielle valeur **140/80** mmHg ou la valeur **130/90** mmHg indique une «tension trop haute».

## Apparition du symbole de rythme cardiaque irrégulier (IHB)

Ce symbole (19) indique qu'un rythme cardiaque irrégulier a été détecté. Dans ce cas, la pression artérielle mesurée peut s'écarter de vos valeurs réelles de tension artérielle. Il est recommandé de refaire une mesure de tension.

## Information destinée au médecin en cas d'apparition régulière du symbole IHB sur l'écran.

Cet appareil mesure la pression artérielle selon une méthode oscillométrique. Pendant la mesure de la pression artérielle, il analyse également le pouls et indique si la fréquence cardiaque est irrégulière.

## 4. Mémoire

Ce appareil enregistre automatiquement les valeurs de 30 dernières mesures.

### Visualisation des valeurs enregistrées

Pressez le bouton M (3) brièvement quand l'appareil est hors tension. L'écran affiche d'abord «M» (15) et «A», qui représente la moyenne de toutes les mesures mémorisées.

Une nouvelle pression du bouton M réaffiche la valeur précédente. Une pression répétée du bouton M vous permet de naviguer entre les valeurs enregistrées.

 Les mesures de tension artérielle avec un brassard qui n'est pas ajusté de manière optimale (17)-A ne sont pas prises en compte dans la valeur moyenne.

 Veuillez noter que le nombre maximal de mesures possibles en mémoire est de 30. **Une fois que la mémoire est pleine, le résultat le plus ancien sera remplacé par la nouvelle (31) mesure.** Les valeurs doivent être

évaluées par un médecin avant que la capacité de mémoire est atteinte – sinon les données seront perdues.

### Suppression de toutes les valeurs

Si vous êtes certain de vouloir supprimer définitivement toutes les valeurs enregistrées, maintenez le bouton M enfoncé (le dispositif doit être hors tension) jusqu'à ce que «CL ALL» apparaisse puis relâchez le bouton. Pour effacer définitivement la mémoire, appuyez sur le bouton time lorsque «CL ALL» clignote. Les valeurs individuelles ne peuvent pas être effacées.

 **Annuler la suppression:** appuyez sur le bouton ON/OFF

① lorsque «CL ALL» clignote.

### 5. Indicateur d'état de charge des piles et de remplacement

#### Piles presque déchargées

Quand les piles sont usées aux ¾ environ, le symbole ⑬ clignotera dès la mise sous tension de l'appareil (affichage d'une pile à moitié remplie). Bien que l'appareil continue à effectuer des mesures fiables, vous devriez remplacer les piles le plus tôt possible.



#### Piles déchargées – remplacement

Quand les piles sont déchargées, le symbole ⑬ clignotera dès la mise sous tension de l'appareil (affichage d'une pile déchargée). Il vous est impossible de prendre d'autres mesures et vous devez remplacer les piles.

1. Ouvrez le compartiment à piles ⑥ au dos de l'appareil.
2. Remplacez les piles – assurez-vous de la bonne polarité en vous basant sur les symboles placés dans le logement.
3. Pour régler la date et l'heure, suivez la procédure décrite à la «section 1.».

 Les mesures enregistrées en mémoire sont supprimées lorsque les batteries sont retirées, par exemple lors de leur remplacement.

#### Types de pile et procédure

-  Utiliser 4 nouvelles piles alcalines de 1,5 V, longue durée, format AAA.
-  N'utilisez pas les piles au-delà de leur date de péremption.
-  Si vous ne comptez pas utiliser l'appareil pendant une période prolongée, prenez soin de retirer les piles.

### 6. Messages d'erreurs

Si une erreur se produit durant la mesure, celle-ci est interrompue et un message d'erreur, par ex. «Err 3», s'affiche.

Erreur	Description	Cause(s) possible(s) et solution
«Err 1» ⑱	Signal trop faible	Les signaux de pulsation sur le brassard sont trop faibles. Repositionnez le brassard et répétez la mesure.*
«Err 2» ⑰-B	Signal incorrect	Pendant la mesure, des signaux incorrects ont été détectés par le brassard suite à des mouvements du bras ou à un effort musculaire. Répétez la mesure sans bouger votre bras.
«Err 3» ⑰-C	Pression du brassard anormale	Le brassard ne se gonfle pas à la pression requise. Des fuites peuvent s'être produites. Vérifiez si le brassard est bien raccordé et suffisamment serré. Remplacez les piles si nécessaire. Répétez la mesure.
«Err 5»	Résultat anormal	Les signaux de mesure sont inexacts et aucun résultat de mesure ne s'affiche de ce fait. Lisez la liste de contrôle pour l'exécution de mesures fiables, puis répétez la mesure.*
«HI»	Pouls ou pression de brassard trop élevé	La pression du brassard est trop élevée (plus de 299 mmHg) OU le pouls est trop haut (plus de 200 battements par minute). Reposez-vous 5 minutes, puis répétez la mesure.*
«LO»	Pouls trop bas	Le pouls est trop bas (moins de 40 battements par minute). Répétez la mesure.*

\* Veuillez consulter immédiatement votre médecin si cela ou tout autre problème se produit à plusieurs reprises.

### 7. Sécurité, entretien, test de précision et élimination de l'équipement

#### Sécurité et protection

- Respectez les instructions d'utilisation. Ce document fournit des informations importantes sur le fonctionnement et la sécurité de cet appareil. Veuillez lire attentivement ce document

avant d'utiliser l'appareil et conservez-le pour vous y référer ultérieurement.

- Cet appareil est réservé aux applications décrites dans ce manuel. Le fabricant ne peut être tenu pour responsable de dommages provoqués par une utilisation incorrecte.
- Cet appareil comprend des éléments sensibles et doit être traité avec précaution. Respectez les conditions de stockage et d'emploi indiquées à la section «Caractéristiques techniques».
- Il convient de le protéger contre:
  - l'eau et l'humidité
  - les températures extrêmes
  - les chocs et chutes
  - les saletés et la poussière
  - les rayons solaires directs
  - la chaleur et le froid
- Les brassards sont des éléments sensibles qui requièrent des précautions.
- Ne pas utiliser un brassard ou connecter autre que celui fourni par Microlife.
- Ne gonflez le brassard qu'après l'avoir ajusté autour du bras.
- Ne mettez pas l'appareil en service dans un champ électromagnétique de grande intensité, par exemple à proximité de téléphones portables ou d'installations radio. Garder une distance minimale de 3,3 mètres de ces appareils lors de toute utilisation.
- N'utilisez pas l'appareil si vous pensez qu'il est endommagé ou remarquez quelque chose de particulier.
- Remarquez jamais l'appareil.
- Si vous comptez ne pas utiliser l'appareil pendant une période prolongée, prenez soin de retirer les piles.
- Lisez attentivement les indications de sécurité mentionnées dans les différentes sections de ce mode d'emploi.
- Si vous souffrez d'une arythmie cardiaque, consultez votre médecin avant d'utiliser l'appareil. Voir également le chapitre «Apparition du symbole de rythme cardiaque irrégulier (IHB)» de ce manuel d'utilisation.
- La mesure délivrée par cet appareil ne constitue pas un diagnostic. Il ne remplace pas la nécessité d'une consultation médicale, surtout si elle ne correspond pas aux symptômes du patient. Ne comptez pas uniquement sur le résultat de la mesure, considérez toujours d'autres symptômes pouvant survenir et le ressenti du patient. Il est conseillé d'appeler un médecin ou une ambulance si nécessaire.

- **Une tension élevée en permanence peut nuire à votre santé et nécessite un traitement. Veuillez consulter votre médecin.**
- Signalez toujours la tension relevée à votre médecin et faites-lui part de toute observation inhabituelle ou de vos doutes. **Ne vous basez jamais sur une seule prise de tension.**
- **En aucun cas vous ne devez modifier vos doses de médicaments ou initier un traitement sans consulter votre médecin.**
- Il n'est pas non plus inhabituel de constater des **écarts** entre les mesures prises par le médecin ou à la pharmacie et celles que vous effectuez à la maison puisque les environnements sont très différents.
- **L'affichage du pouls ne permet pas de contrôler la fréquence des stimulateurs cardiaques.**
- Si vous êtes **enceinte**, vous devriez surveiller régulièrement votre tension artérielle car elle peut changer drastiquement durant cette période.



Ne laissez jamais les enfants utiliser l'appareil sans surveillance. Certaines de ses parties sont si petites qu'elles peuvent être avalées. Possible risque d'étranglement dans le cas où l'appareil est fourni avec des câbles ou des tuyaux.

### Entretien de l'appareil

Utilisez exclusivement un chiffon sec et doux pour nettoyer l'appareil.

### Nettoyage du brassard

Nettoyez le brassard avec précaution à l'aide d'un chiffon humide et de l'eau savonneuse.



**AVERTISSEMENT:** Ne pas laver le brassard en machine ou au lave vaisselle!



**ATTENTION:** Ne lavez jamais la poche intérieure du brassard!

### Test de précision

Nous recommandons de faire contrôler la précision de cet appareil tous les 2 ans ou après un choc mécanique (par ex. chute). Veuillez-vous adresser à votre Service Microlife local pour convenir d'une date (voir avant-propos).

### Élimination de l'équipement



Les piles et appareils électroniques doivent être éliminés en conformité avec les prescriptions locales, séparément des ordures ménagères.

## 8. Garantie

Cet appareil est couvert par une **garantie de 5 ans** à compter de la date d'achat. Pendant cette période de garantie, à notre discrétion, Microlife réparera ou remplacera sans frais le produit défectueux.

Le fait d'ouvrir ou de modifier l'appareil invalide la garantie.

Sont exclus de la garantie, les cas suivants:

- Frais de transport et risques de transport.
- Dommages causés par une utilisation incorrecte ou le non-respect du mode d'emploi.
- Dommages causés par une fuite des piles.
- Dommages causés par un accident ou une mauvaise utilisation.
- Matériel d'emballage / stockage et mode d'emploi.
- Contrôles et maintenance réguliers (étalonnage).
- Accessoires et pièces d'usure: Piles, adaptateur secteur (en option).

Le brassard est couvert par une garantie de fonctionnement de 2 ans.

Pour toute demande de garantie, veuillez contacter le revendeur auprès duquel le produit a été acheté ou le bureau local Microlife.

Vous pouvez également nous joindre via notre site Internet:

[www.microlife.com/support](http://www.microlife.com/support)

L'indemnisation est limitée à la valeur du produit. La garantie peut être accordée si le produit est retourné complet avec la facture d'origine. La réparation ou le remplacement sous garantie ne prolonge ni ne renouvelle la période de garantie. Les prétentions légales et droits des consommateurs ne sont pas limités par cette garantie.

## 9. Caractéristiques techniques

<b>Conditions d'utilisation:</b>	10 - 40 °C / 50 - 104 °F Humidité relative 15 - 95 % max.
<b>Conditions de stockage:</b>	-20 - +55 °C / -4 - +131 °F Humidité relative 15 - 95 % max.
<b>Poids:</b>	251 g (piles incluses)
<b>Dimensions:</b>	124 x 92 x 61 mm
<b>Procédure de mesure:</b>	Oscillométrique, conforme à la méthode Korotkoff: phase I systolique, phase V diastolique
<b>Plage de mesure:</b>	20 - 280 mmHg – tension 40 - 200 battements par minute – pouls
<b>Plage de pression affichée du brassard:</b>	0 - 299 mmHg
<b>Résolution:</b>	1 mmHg
<b>Précision statique:</b>	Plage d'incertitude $\pm 3$ mmHg
<b>Précision du pouls:</b>	$\pm 5$ % de la valeur lue
<b>Alimentation électrique:</b>	4 x piles alcalines de 1,5 V; format AAA
<b>Durée de vie des piles:</b>	env. 400 mesures (avec des piles neuves)
<b>Classe IP:</b>	IP20
<b>Référence aux normes:</b>	EN 1060-1 /-3 /-4; IEC 60601-1; IEC 60601-1-2 (EMC); IEC 60601-1-11
<b>Espérance de fonctionnement:</b>	Appareil: 5 ans ou 10000 mesures Accessoires: 2 ans

Cet appareil est conforme aux exigences de la directive relative aux appareils médicaux 93/42/EEC.

Sous réserve de modifications techniques.

- ① Ein-/Aus-Taste
- ② Display
- ③ M-Taste (Speicher)
- ④ Uhrzeit-Taste
- ⑤ Manschetten-Anschluss
- ⑥ Batteriefach
- ⑦ Manschette
- ⑧ Manschettenstecker
- ⑨ Manschettenschlauch

## Display

- ⑩ Systolischer Wert
- ⑪ Diastolischer Wert
- ⑫ Pulsschlag
- ⑬ Batterieanzeige
- ⑭ Ampel-Indikator
- ⑮ Speicherwert
- ⑯ Puls-Indikator
- ⑰ Manschettensitzkontrolle
  - A: Suboptimaler Manschettensitz
  - B: Armbewegungsanzeige «Err 2»
  - C: Manschettendruck-Kontrolle «Err 3»
- ⑱ Manschettensignalanzeige «Err 1»
- ⑲ Symbol für unregelmässigen Herzschlag (IHB)
- ⑳ Datum/Uhrzeit



Vor Verwendung Bedienungsanleitung genau studieren.



Anwendungsteil des Typs BF



Vor Nässe schützen

## Verwendungszweck:

Dieses oszillometrische Blutdruckmessgerät dient zur Messung des nicht-invasiven Blutdrucks bei Personen im Alter von 12 Jahren oder älter.

Sehr geehrter Kunde,

Dieses Gerät wurde in Zusammenarbeit mit Ärzten entwickelt und die hohe Messgenauigkeit ist klinisch getestet.\*

Wenden Sie sich bei Fragen, Problemen oder Ersatzteilbedarf jederzeit gerne an den lokalen Microlife-Service. Ihr Händler oder Apotheker kann Ihnen die Adresse der Microlife-Landesvertretung mitteilen. Eine Vielzahl nützlicher Informationen zu unseren Produkten finden Sie auch im Internet unter [www.microlife.com](http://www.microlife.com). Wir wünschen Ihnen alles Gute für Ihre Gesundheit – Microlife AG!

*\* Dieses Gerät verwendet die gleiche Messtechnologie wie das nach dem Protokoll der Britischen und Irischen Hochdruck Gesellschaft (BIHS) in London mit bester Auszeichnung getestete Modell «BP 3BTO-A».*

## Inhaltsverzeichnis

### 1. Erste Inbetriebnahme des Geräts

- Einlegen der Batterien
- Einstellen von Datum und Uhrzeit
- Auswahl der richtigen Manschette

### 2. Checkliste zur Durchführung einer zuverlässigen Messung

#### 3. Durchführung einer Blutdruckmessung

- Manuelles Aufpumpen
- Ein Messergebnis nicht speichern
- Wie beurteile ich meinen Blutdruck?
- Anzeige des Symbols für unregelmässigen Herzschlag (IHB)

#### 4. Messwertspeicher

- Anzeigen der gespeicherten Werte
- Löschen aller Werte

#### 5. Batterieanzeige und Batteriewechsel

- Batterien bald leer
- Batterien leer – Batterieaustausch

- Welche Batterien und was beachten?

## 6. Fehlermeldungen und Probleme

### 7. Sicherheit, Pflege, Genauigkeits-Überprüfung und Entsorgung

- Sicherheit und Schutz
- Pflege des Gerätes
- Reinigung der Manschette
- Genauigkeits-Überprüfung
- Entsorgung

## 8. Garantie

### 9. Technische Daten Garantiekarte (siehe Rückseite)

## 1. Erste Inbetriebnahme des Geräts

### Einlegen der Batterien

Nachdem Sie das Gerät ausgepackt haben, legen Sie die Batterien ein. Das Batteriefach (6) befindet sich auf der Geräteunterseite. Legen Sie die Batterien (4 x 1,5 V, Grösse AAA) ein und achten Sie dabei auf die angezeigte Polarität.



### Einstellen von Datum und Uhrzeit

1. Nachdem neue Batterien eingelegt wurden, blinkt die Jahreszahl im Display. Sie können durch Drücken der M-Taste (3) das Jahr einstellen. Drücken Sie zur Bestätigung und um zur Monatseinstellung zu wechseln die Uhrzeit-Taste (4).
2. Der Monat kann nun durch die M-Taste eingestellt werden. Drücken Sie zur Bestätigung und um zur Tageseinstellung zu wechseln die Uhrzeit-Taste.
3. Gehen Sie weiter wie oben beschrieben vor, um Tag, Stunde und Minuten einzustellen.
4. Nachdem als letztes die Minuten eingestellt sind und die Uhrzeit-Taste (4) gedrückt wurde, sind Datum und Uhrzeit eingestellt und die Zeit wird angezeigt.
5. Wenn Sie Datum und Uhrzeit einmal ändern möchten, halten Sie die Uhrzeit-Taste ca. 3 Sekunden lang gedrückt, bis die Jahreszahl zu blinken beginnt. Nun können Sie wie zuvor beschrieben die neuen Werte eingeben.

### Auswahl der richtigen Manschette

Microlife bietet Ihnen verschiedene Manschettengrößen zur Auswahl. Massgebend ist der Umfang des Oberarms (eng anliegend, gemessen in der Mitte des Oberarms).

Manschetten-grösse	für Oberarmumfang
M	22 - 32 cm
M - L	22 - 42 cm

-  Optional sind vorgeformte Schalenmanschetten erhältlich. Verwenden Sie ausschliesslich Microlife Manschetten!
-  Dieses Gerät ist nur kompatibel mit Microlife Manschettengrößen M und M-L.

- ▶ Sollte die beiliegende Manschette (7) nicht passen, wenden Sie sich bitte an den lokalen Microlife Service.
- ▶ Verbinden Sie die Manschette mit dem Gerät, indem Sie den Stecker (8) fest bis zum Anschlag in die Manschettenbuchse (5) einstecken.

## 2. Checkliste zur Durchführung einer zuverlässigen Messung

- ▶ Vermeiden Sie kurz vor der Messung Anstrengung, Essen und Rauchen.
- ▶ Setzen Sie sich auf einen Stuhl mit Rückenlehne und entspannen Sie sich für 5 Minuten. Halten Sie die Füsse flach auf dem Boden und kreuzen Sie Ihre Beine nicht.
- ▶ **Messen Sie immer am gleichen Arm** (normalerweise am Linken). Es wird empfohlen, dass Ärzte beim ersten Besuch des Patienten an beiden Armen messen, um zu bestimmen, an welchem Arm in Zukunft gemessen werden soll. Wählen Sie den Arm mit dem höheren Blutdruck.
- ▶ Legen Sie einengende Kleidungsstücke am Oberarm ab. Ein Hemd sollte zur Vermeidung von Einschnürungen nicht hochgekrempt werden - glatt anliegend stört es unter der Manschette nicht.
- ▶ Stellen Sie sicher, dass immer die korrekte Manschettengrösse gebraucht wird (Markierung auf der Manschette).
  - Legen Sie die Manschette eng aber nicht zu stramm an.
  - Stellen Sie sicher, dass die Manschette 1-2 cm über der Ellenbeuge positioniert ist.
  - Die **Arterienmarkierung** auf der Manschette muss über der Arterie liegen, welche auf der Innenseite des Arms entlang läuft.
  - Stützen Sie den Arm zur Entspannung ab.
  - Achten Sie darauf, dass sich die Manschette auf Herzhöhe befindet.

### 3. Durchführung einer Blutdruckmessung

1. Starten Sie die Messung durch Drücken der Ein/Aus-Taste (1).
2. Die Manschette wird nun automatisch aufgepumpt.  
Entspannen Sie sich, bewegen Sie sich nicht und spannen Sie die Armmuskeln nicht an bis das Ergebnis angezeigt wird.  
Atmen Sie ganz normal und sprechen Sie nicht.
3. Die Manschettensitzkontrolle (17) auf dem Display zeigt an, ob die Manschette perfekt platziert ist. Wenn das Symbol (17)-A erscheint, sitzt die Manschette suboptimal, aber dennoch gut, um zu messen.
4. Wenn der richtige Druck erreicht ist, stoppt das Aufpumpen und der Druck fällt allmählich ab. Sollte der Druck nicht ausreichend gewesen sein, pumpt das Gerät automatisch nach.
5. Während der Messung blinkt der Puls-Indikator (16) im Display.
6. Das Ergebnis, bestehend aus systolischem (10) und diastolischem (11) Blutdruck sowie dem Pulsschlag (12), wird angezeigt.  
Beachten Sie auch die Erklärungen zu weiteren Display-Anzeigen in dieser Anleitung.
7. Entfernen Sie die Manschette nach der Messung vom Gerät.
8. Schalten Sie das Gerät aus. (Auto-Aus nach ca. 1 Min.)  
☞ Sie können die Messung jederzeit durch Drücken der Ein/Aus-Taste abbrechen (z.B. Unwohlsein oder unangenehmer Druck).

#### Manuelles Aufpumpen

**Im Falle von sehr hohem systolischem Blutdruck (z.B. über 135 mmHg),** kann es von Vorteil sein, den Druck selbst vorzugeben. Drücken Sie dazu die Ein/Aus-Taste nachdem das Gerät mit dem Aufpumpen begonnen hat und ein Druckwert von ca. 30 mmHg im Display angezeigt wird. Halten Sie dann die Taste gedrückt bis der Druck ca. 40 mmHg über dem erwarteten systolischen Wert ist und lassen die Taste dann los.

#### Ein Messergebnis nicht speichern

Sobald das Resultat auf dem Display erscheint, drücken und halten Sie die Ein/Aus-Taste (1) bis «M» (15) blinkt. Bestätigen Sieden Löschvorgang indem Sie die Uhrzeit-Taste (4) drücken.  
☞ «CL» wird angezeigt, wenn der Messwert erfolgreich aus dem Speicher gelöscht wurde.

#### Wie beurteile ich meinen Blutdruck?

Das Dreieck am linken Displayrand (14) zeigt auf den Bereich in dem Ihr gemessener Blutdruckwert liegt. Der Wert liegt entweder

im optimalen (weiss), erhöhten (grau schraffiert) oder hohen (schwarz) Bereich. Die Klassifizierung entspricht den folgenden Bereichen, welche von internationalen Richtlinien (ESH, ESC, JSH) definiert sind. Daten in mmHg.

Bereich	Systolisch	Diastolisch	Empfehlung
1. zu hoher Blutdruck	≥135	≥85	Ärztliche Kontrolle
2. erhöhter Blutdruck	130 - 134	80 - 84	Selbstkontrolle
3. normaler Blutdruck	<130	<80	Selbstkontrolle

Für die Bewertung ist immer der höhere Wert entscheidend.  
Beispiel: bei den Messwerten von **140/80** mmHg oder **130/90** mmHg zeigt es «zu hoher Blutdruck» an.

#### Anzeige des Symbols für unregelmässigen Herzschlag (IHB)

Dieses Symbol (19) zeigt an, dass ein unregelmässiger Herzschlag festgestellt wurde. In diesem Fall kann der gemessene Blutdruck von Ihren tatsächlichen Blutdruckwerten abweichen. Es wird empfohlen, die Messung zu wiederholen.

#### Hinweise für den Arzt bei wiederholtem Auftreten des IHB-Symbols:

Dieses Gerät ist ein oszillometrisches Blutdruckmessgerät, das auch den Puls während der Blutdruckmessung misst und anzeigt wenn der Herzschlag unregelmässig ist.

### 4. Messwertspeicher

Dieses Gerät speichert automatisch die letzten 30 Messwerte.

#### Anzeigen der gespeicherten Werte

Drücken Sie kurz die M-Taste (3), während das Gerät ausgeschaltet ist. Das Display zeigt zuerst «M» (15) und «A» an, was für den Durchschnittwert aller gespeicherten Werte steht. Nochmaliges Drücken der M-Taste zeigt den vorherigen Wert an. Durch wiederholtes Drücken der M-Taste können Sie von einem zum anderen Speicherwert wechseln.

☞ Blutdruckwerte mit suboptimalem Manschettensitz (17)-A sind im Durchschnittswert nicht berücksichtigt.

☞ Achten Sie darauf, dass die maximale Speicherkapazität von 30 Werten nicht überschritten wird. **Wenn der Speicher voll ist, wird der älteste Wert automatisch mit dem**

**31. Wert überschrieben.** Die Werte sollten von einem Arzt kontrolliert werden, bevor die volle Speicherkapazität erreicht ist – ansonsten gehen die Daten verloren.

### Löschen aller Werte

Wenn Sie sicher sind, dass Sie alle Speicherwerte unwiderruflich löschen möchten, halten Sie die M-Taste (das Gerät muss zuvor ausgeschaltet sein) solange gedrückt, bis «CL ALL» angezeigt wird - lassen Sie dann die Taste los. Zum endgültigen Löschen des Speichers drücken Sie die Uhrzeit-Taste während «CL ALL» blinkt. Einzelne Werte können nicht gelöscht werden.

 **Abbruch des Löschvorgangs:** Drücken Sie die Ein-/Aus-Taste ① während «CL ALL» blinkt.

## 5. Batterieanzeige und Batteriewechsel

### Batterien bald leer

Wenn die Batterien zu etwa ¾ aufgebraucht sind, blinkt gleich nach dem Einschalten das Batteriesymbol ⑬ (teilweise gefüllte Batterie). Sie können weiterhin zuverlässig mit dem Gerät messen, sollten aber Ersatzbatterien besorgen.



### Batterien leer – Batterieaustausch

Wenn die Batterien aufgebraucht sind, blinkt gleich nach dem Einschalten das leere Batteriesymbol ⑬. Sie können keine Messung mehr durchführen und müssen die Batterien austauschen.

1. Öffnen Sie das Batteriefach ⑥ an der Geräte-Rückseite.
2. Tauschen Sie die Batterien aus – achten Sie auf die richtige Polung wie auf den Symbolen im Fach dargestellt.
3. Stellen Sie das Datum und Uhrzeit wie im «Kapitel 1.» beschrieben ein.

 Die gespeicherten Messwerte, die im Gerätespeicher hinterlegt sind werden gelöscht wenn die Batterien aus dem Batteriefach entfernt werden (z.B. wenn Batterien ersetzt werden).

### Welche Batterien und was beachten?

-  Verwenden Sie 4 neue, langlebige 1,5 V Alkaline-Batterien, Grösse AAA.
-  Verwenden Sie Batterien nicht über das angegebene Haltbarkeitsdatum hinaus.
-  Entfernen Sie die Batterien, wenn das Gerät für längere Zeit nicht benutzt wird.

## 6. Fehlermeldungen und Probleme

Wenn bei der Messung ein Fehler auftritt, wird die Messung abgebrochen und eine Fehlermeldung, z.B. «Err 3», angezeigt.

Fehler	Bezeichnung	Möglicher Grund und Abhilfe
«Err 1» ⑱	Zu schwaches Signal	Die Pulssignale an der Manschette sind zu schwach. Legen Sie die Manschette erneut an und wiederholen die Messung.*
«Err 2» ⑰-B	Störsignal	Während der Messung wurden Störsignale an der Manschette festgestellt, z.B. durch Bewegungen oder Muskelanspannung. Halten Sie den Arm ruhig und wiederholen Sie die Messung.
«Err 3» ⑰-C	Abnormaler Manschettendruck	Der Manschettendruck kann nicht ausreichend aufgebaut werden. Eventuell liegt eine Undichtigkeit vor. Prüfen Sie, ob die Manschette richtig verbunden ist und nicht zu locker anliegt. Eventuell Batterien austauschen. Wiederholen Sie danach die Messung.
«Err 5»	Anormales Ergebnis	Die Messsignale sind ungenau und es kann deshalb kein Ergebnis angezeigt werden. Beachten Sie die Checkliste zur Durchführung zuverlässiger Messungen und wiederholen danach die Messung.*
«HI»	Puls oder Manschettendruck zu hoch	Der Druck in der Manschette ist zu hoch (über 299 mmHg) oder der Puls ist zu hoch (über 200 Schläge pro Minute). Entspannen Sie sich 5 Minuten lang und wiederholen Sie die Messung.*
«LO»	Puls zu niedrig	Der Puls ist zu niedrig (unter 40 Schläge pro Minute). Wiederholen Sie die Messung.*

\* Sprechen Sie umgehend mit Ihrem Arzt, wenn diese oder andere Probleme wiederholt auftreten sollten.



## 7. Sicherheit, Pflege, Genauigkeits-Überprüfung und Entsorgung



### Sicherheit und Schutz

- Befolgen Sie diese Gebrauchsanweisung. Dieses Dokument enthält wichtige Informationen zum Betrieb und zur Sicherheit dieses Geräts. Bitte lesen Sie dieses Dokument sorgfältig durch, bevor Sie das Gerät benutzen und bewahren Sie es für die zukünftige Nutzung auf.
- Dieses Gerät darf nur für den in dieser Anleitung beschriebenen Zweck verwendet werden. Der Hersteller ist nicht für Schäden haftbar, die aus unsachgemässer Handhabung resultieren.
- Dieses Gerät besteht aus sensiblen Bauteilen und muss vorsichtig behandelt werden. Beachten Sie die Lager- und Betriebsanweisungen im Kapitel «Technische Daten».
- Schützen Sie das Gerät vor:
  - Wasser und Feuchtigkeit
  - extremen Temperaturen
  - Stößen und Herunterfallen
  - Schmutz und Staub
  - starker Sonneneinstrahlung
  - Hitze und Kälte
- Die Manschette ist empfindlich und muss schonend behandelt werden.
- Verwenden Sie keine anderen Manschetten oder Manschettenstecker für die Messung mit diesem Gerät.
- Pumpen Sie die Manschette erst auf, wenn sie angelegt ist.
- Benutzen Sie das Gerät nicht in der Nähe starker elektromagnetischer Felder wie z.B. Mobiltelefone oder Funkanlagen. Halten Sie einen Mindestabstand von 3,3 m zu solchen Geräten, wenn Sie dieses Gerät benutzen.
- Benutzen Sie das Gerät nicht, wenn Sie einen Schaden erkennen oder Ihnen etwas Ungewöhnliches auffällt.
- Öffnen Sie niemals das Gerät.
- Entfernen Sie die Batterien, wenn das Gerät für längere Zeit nicht benutzt wird.
- Beachten Sie die weiteren Sicherheitshinweise in den einzelnen Kapiteln dieser Anleitung.
- Wenn Sie an einer Herzrhythmusstörung leiden, wenden Sie sich an Ihren Arzt, bevor Sie das Gerät verwenden. Siehe auch Kapitel «Anzeige des Symbols für unregelmässigen Herzschlag (IHB)» in dieser Bedienungsanleitung.

- Das von diesem Gerät angezeigte Messergebnis ist keine Diagnose. Es ersetzt nicht die Notwendigkeit einer fachlichen Einschätzung durch einen Mediziner, vor allem dann nicht, wenn das Ergebnis nicht dem Befinden des Patienten entspricht. Verlassen Sie sich nicht ausschliesslich auf das Messergebnis. Alle potenziell auftretenden Symptome und die Schilderung des Patienten müssen in Betracht gezogen werden. Die Verständigung eines Arztes oder Krankenwagens wird bei Bedarf empfohlen.
- **Auf Dauer erhöhte Blutdruckwerte können zu Gesundheitsschäden führen und müssen deshalb von Ihrem Arzt behandelt werden!**
- Besprechen Sie Ihre Werte, besondere Auffälligkeiten oder Unklarheiten immer mit Ihrem Arzt. **Verlassen Sie sich niemals nur auf die Blutdruckmesswerte allein.**
- **Verändern Sie unter keinen Umständen die Dosierung von Medikamenten oder beginnen Sie keine Behandlung ohne Rücksprache mit Ihrem Arzt.**
- **Abweichungen** zwischen der Messung beim Arzt oder in der Apotheke und zu Hause sind normal, da Sie sich in ganz unterschiedlichen Situationen befinden.
- **Die Pulsanzeige ist nicht geeignet zur Kontrolle der Frequenz von Herzschrittmachern!**
- Während der **Schwangerschaft** sollten Sie Ihren Blutdruck regelmässig kontrollieren, da er deutlich variieren kann!
-  Sorgen Sie dafür, dass Kinder das Gerät nicht unbeaufsichtigt benutzen; einige Teile sind so klein, dass sie verschluckt werden könnten. Beachten Sie das Strangulierungsrisiko sollte dieses Gerät mit Kabeln oder Schläuchen ausgestattet sein.

### Pflege des Gerätes

Reinigen Sie das Gerät nur mit einem weichen, trockenen Lappen.

### Reinigung der Manschette

Entfernen Sie Verunreinigungen vorsichtig mit einem feuchten Tuch und Seife.



**WARNUNG:** Waschen Sie die Manschette niemals in einer Waschmaschine oder in einem Geschirrspüler!



**WARNUNG:** Die innere Blase darf auf keinen Fall gewaschen werden!

## Genauigkeits-Überprüfung

Wir empfehlen alle 2 Jahre oder nach starker mechanischer Beanspruchung (z.B. fallen lassen) eine Genauigkeits-Überprüfung dieses Gerätes durchführen zu lassen. Bitte wenden Sie sich dazu an den lokalen Microlife-Service (siehe Vorwort).

## Entsorgung



Batterien und elektronische Geräte dürfen nicht in den Hausmüll, sondern müssen entsprechend den örtlichen Vorschriften entsorgt werden.

## 8. Garantie

Für dieses Gerät gewähren wir **5 Jahre Garantie** ab Kaufdatum. Während der Garantiezeit repariert oder ersetzt Microlife, nach eigenem Ermessen, das defekte Produkt kostenlos.

Wurde das Gerät durch den Benutzer geöffnet oder verändert, erlischt der Garantieanspruch.

Folgende Punkte sind von der Garantie ausgenommen

- Transport costs and risks of transport.
- Schäden die durch falsche Anwendung oder Nichteinhaltung der Gebrauchsanweisung verursacht wurden
- Schäden durch auslaufende Batterien
- Schäden durch Unfall oder Missbrauch
- Verpackungs- / Lagermaterial und Gebrauchsanweisung
- Regelmässige Kontrollen und Wartung (Kalibrierung)
- Zubehör und Verschleisssteile: Batterien, Netzteil (optional).

Für die Manschette gilt eine Funktionsgarantie (Blasendichtheit) von 2 Jahren.

Sollte ein Garantiefall eintreten, wenden Sie sich bitte an den Händler, bei dem das Produkt gekauft wurde oder an Ihren lokalen Microlife-Service. Sie können Ihren lokalen Microlife-Service über unsere Website kontaktieren:

[www.microlife.com/support](http://www.microlife.com/support)

Die Entschädigung ist auf den Wert des Produkts begrenzt. Die Garantie wird gewährt, wenn das vollständige Produkt mit der Originalrechnung zurückgesandt wird. Eine Reparatur oder ein Austausch innerhalb der Garantiezeit verlängert oder erneuert die Garantiezeit nicht. Die gesetzlichen Ansprüche und Rechte der Verbraucher sind durch die Garantie nicht eingeschränkt.

## 9. Technische Daten

<b>Betriebsbedingungen:</b>	10 - 40 °C / 50 - 104 °F 15 - 95 % relative maximale Luftfeuchtigkeit
<b>Aufbewahrungsbedingungen:</b>	-20 - +55 °C / -4 - +131 °F 15 - 95 % relative maximale Luftfeuchtigkeit
<b>Gewicht:</b>	251 g (mit Batterien)
<b>Grösse:</b>	124 x 92 x 61 mm
<b>Messverfahren:</b>	oszillometrisch, validiert nach Korotkoff-Methode: Phase I systolisch, Phase V diastolisch
<b>Messbereich:</b>	20 - 280 mmHg – Blutdruck 40 - 200 Schläge pro Minute – Puls
<b>Displaybereich</b>	
<b>Manschettendruck:</b>	0 - 299 mmHg
<b>Messauflösung:</b>	1 mmHg
<b>Statische Genauigkeit:</b>	Druck innerhalb $\pm 3$ mmHg
<b>Pulsgenauigkeit:</b>	$\pm 5$ % des Messwertes
<b>Spannungsquelle:</b>	4 x 1,5 V Alkaline-Batterien, Grösse AAA
<b>Batterie-Lebensdauer:</b>	ca. 400 Messungen (mit neuen Batterien)
<b>IP Klasse:</b>	IP20
<b>Verweis auf Normen:</b>	EN 1060-1 /-3 /-4; IEC 60601-1; IEC 60601-1-2 (EMC); IEC 60601-1-11
<b>Durchschnittliche Lebensdauer:</b>	Gerät: 5 Jahre oder 10000 Messungen Zubehör: 2 Jahre

Dieses Gerät entspricht den Anforderungen der Richtlinie für Medizinische Geräte 93/42/EWG.

Technische Änderungen vorbehalten.