





microlife®



Microlife NC 150

EN	→	1
ES	→	7
FR	→	13
IT	→	19
DE	→	25
TR	→	31
PT	→	37
NL	→	43
GR	→	48
AR	→	55
FA	→	60

 Microlife Corporation
9F, 431, RuiGuang Road, NeiHu
Taipei 11492, Taiwan, China
www.microlife.com

 Microlife UAB
 P. Lukšio g. 32
08222 Vilnius / Lithuania

CE0044

IB NC 150 S-V11 4523
Revision Date: 2023-10-10

microlife®

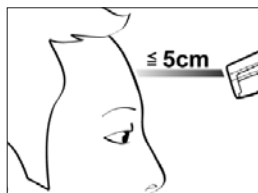
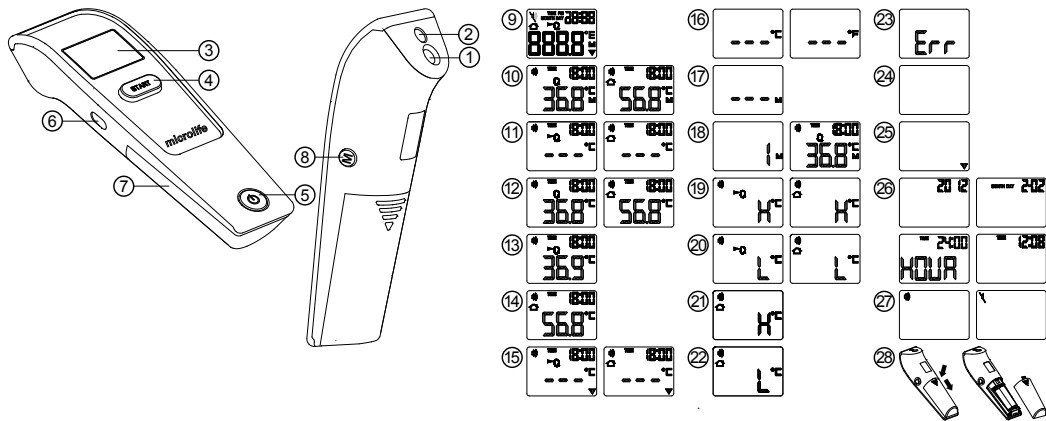

Name of Purchaser / Nom de l'acheteur / Nome del rivenditore / Name des Käufers / Alicinin adı / Nombre del comprador / Nome do comprador / Naam koper / Ονοματεπώνυμο αγοραστή / نام خریدار / اسم المشتري

Serial Number / Numéro de série / Numero di serie / Serien-Nr. / Seri numarası / Número de série / Número de série / Seriennummer / Αριθμός σειράς / مدل / رقم التسلسل

Date of Purchase / Date d'achat / Data d'acquisto / Kaufdatum / Satın alma tarihi / Fecha de compra / Data da compra / Datum van aankoop / Ημερομηνία αγοράς / شماره سریال / تاريخ الشراء

Specialist Dealer / Revendeur / Categoria rivenditore / Fachhändler / Uzman satıcı / Distribuidor especializado / Revendedor autorizado / Specialist Dealer / Εξειδικευμένος αντιπρόσωπος / تاریخ خرید / التاجر المختص

- ① Measuring sensor
- ② Tracking light
- ③ Display
- ④ START button
- ⑤ ON/OFF button
- ⑥ Mode switch
- ⑦ Battery compartment cover
- ⑧ M-button (memory)
- ⑨ All segments displayed
- ⑩ Memory
- ⑪ Ready for measuring
- ⑫ Measurement complete
- ⑬ Body mode
- ⑭ Object mode
- ⑮ Low battery indicator
- ⑯ Changing between Celsius and Fahrenheit
- ⑰ Recall mode
- ⑱ Recall the last 30 readings
- ⑲ Measured temperature too high
- ⑳ Measured temperature too low
- ㉑ Ambient temperature too high
- ㉒ Ambient temperature too low
- ㉓ Error function display
- ㉔ Blank display
- ㉕ Flat battery
- ㉖ Date/Time
- ㉗ Beeper function setting
- ㉘ Replacing the battery



Read the important information in these instructions for use before using this device. Follow the instructions for use for your safety and keep it for future reference.



Type BF applied part



Keep dry

This Microlife thermometer is a high quality product incorporating the latest technology and tested in accordance with international standards. With its unique technology, this device can provide a stable, heat-interference-free reading with each measurement. The device performs a self-test every time it is switched on to always guarantee the specified accuracy of any measurement. This Microlife thermometer is intended for the periodic measurement and monitoring of human body temperature.

This thermometer has been clinically tested and proven to be safe and accurate when used in accordance to the operating instruction manual.

Please read through these instructions carefully in order for you to understand all functions and safety information.

Table of contents

1. The Advantages of this Thermometer
2. Important Safety Instructions
3. How this Thermometer measures Temperature
4. Control Displays and Symbols
5. Setting Date, Time and Beeper Functions
6. Changing between Body and Object Mode
7. Directions for Use
8. Changing between Celsius and Fahrenheit
9. How to recall 30 readings in Memory Mode
10. Error Messages
11. Cleaning and disinfecting
12. Battery Replacement
13. Guarantee
14. Technical Specifications
15. www.microlife.com

1. The Advantages of this Thermometer

Measures in a matter of seconds

The innovative infrared technology allows the measurement without even touching the object. This guarantees safe and sanitary measurements within seconds.

Multiple uses (wide range of measurement)

This thermometer offers a wide range of measurement from 0.1 - 99.9 °C / 32.2 - 211.8 °F, meaning the unit can be used to measure

body temperature or it also has a feature allowing it to be used to measure surface temperature of the following examples:

- Milk surface temperature in a baby's bottle
- Surface temperature of a baby's bath
- Ambient temperature

Accurate and reliable

The unique probe assembly construction incorporates an advanced infrared sensor, ensuring that each measurement is accurate and reliable.

Gentle and easy to use

- The ergonomic design enables simple and easy use of the thermometer.
- This thermometer can even be used on a sleeping child without causing any interruption.
- This thermometer is quick, therefore child-friendly.

Multiple readings recall

Users will be able to recall the last 30 readings with a record of both time and date when entering the recall mode, enabling efficient tracking of temperature variations.

Safe and hygienic

- No direct skin contact.
- No risk of broken glass or mercury ingestion.
- Completely safe for use on children.

2. Important Safety Instructions

- Follow instructions for use. This document provides important product operation and safety information regarding this device. Please read this document thoroughly before using the device and keep for future reference.
- This device may only be used for the purposes described in these instructions. The manufacturer cannot be held liable for damage caused by incorrect application.
- **Never immerse this device in water or other liquids. For cleaning please follow the instructions in the « Cleaning and disinfecting» section.**
- Do not use this device if you think it is damaged or notice anything unusual.
- Never open this device.
- A basic physiological effect called vasoconstriction can occur in the early stages of fever, resulting in a cool skin effect. The recorded temperature using this thermometer can, therefore, be unusually low.

- If the measurement result is not consistent with the patient's finding or unusually low, repeat the measurement every 15 minutes or double check the result by another core body temperature measurement.
- This device comprises sensitive components and must be treated with caution. Observe the storage and operating conditions described in the «Technical Specifications» section.
- Ensure that children do not use this device unsupervised; some parts are small enough to be swallowed.
- Do not use this device close to strong electromagnetic fields such as mobile telephones or radio installations. Keep a minimum distance of 3.3 m from such devices when using this device.
- Protect it from:
 - extreme temperatures
 - impact and dropping
 - contamination and dust
 - direct sunlight
 - heat and cold
- If the device is not going to be used for a prolonged period the batteries should be removed.



WARNING: The measurement results given by this device is not a diagnosis. It is not replacing the need for the consultation of a physician, especially if not matching the patient's symptoms. Do not rely on the measurement result only, always consider other potentially occurring symptoms and the patient's feedback. Calling a doctor or an ambulance is advised if needed.

3. How this Thermometer measures Temperature

This thermometer measures infrared energy radiated from the forehead as well as objects. This energy is collected through the lens and converted to a temperature value.

4. Control Displays and Symbols

- **All segments displayed** (9): Press the ON/OFF button (5) to turn on the unit; all segments will be shown for 1 second.
- **Ready for measuring** (11): When the unit is ready for measuring, the «°C» or «°F» icon will keep flashing while the mode icon (body or object) will be displayed.
- **Measurement complete** (12): The reading will be shown on the display (3) with the «°C» or «°F» icon and the mode icon

steady. The unit is ready for the next measurement as soon as the «°C» or «°F» icon is flashing again.

- **Low battery indicator (15):** When the unit is turned on, the «▼» icon will keep flashing to remind the user to replace the batteries.

5. Setting Date, Time and Beeper Functions

Setting the date and time

1. After the new batteries are fitted, the year number flashes in the display (26). You can set the year by pressing the START button (4). To confirm and then set the month, press the M-button (8).
2. Press the START button (4) to set the month. Press the M-button (8) to confirm and then set the day.
3. Follow the previously mentioned instructions to set the day, 12 or 24 hour mode, hours and minutes.
4. Once you have set the minutes and pressed the M-button (8), the date and time are set and the time is displayed.

☞ If no button is pressed for 20 seconds, the device automatically switches to ready for measuring (11).

☞ **Cancel time setup:** Press the ON/OFF button (5) during time setup. The LCD will show Date/Time icons with «--:--». After that press the ON/OFF button (5) to start the measurement. If no further action is taken within 20 seconds, the device will automatically turn off.

☞ **Change current date and time:** Press and hold the M-button (8) for approx. 3 seconds until the year number starts to flash (26). Now you can enter the new values as described above.

Setting the beeper

1. When the device is switched off, press and hold the ON/OFF button (5) for 5 seconds to set the beeper (27).
2. Press the ON/OFF button (5) again to either turn the beeper on or off. The beeper is activated when the beeper icon (27) is not crossed-out.

☞ If no button is pressed for 5 seconds, the device automatically switches to ready for measuring (11).

6. Changing between Body and Object Mode

For changing from body to object mode, slide the mode switch (6) at the side of the thermometer downwards. For switching back to body mode, slide the switch up again.

7. Directions for Use

Measuring in body mode

1. Press the ON/OFF button (5). The display (3) is activated to show all segments for 1 second.
2. When the «°C» or «°F» icon is flashing, a beep sound is heard and the thermometer is ready for measuring (11).
3. **Aim the thermometer at the center of the forehead with a distance of no more than 5 cm.** Please remove any hair, sweat or dirt from the forehead before measuring to improve the accuracy of the readings.
4. **Press the START button (4) and ensure that the activated blue tracking light is aimed at the center of the forehead.** After 3 seconds a long beep will verify the completion of measurement.
5. Read the recorded temperature from the LCD display.

Measuring in object mode

1. Follow steps 1-2 above, then aim the thermometer at the center of the object you want to measure with a distance of no more than 5 cm. Press the START button (4). After 3 seconds a long beep will verify the completion of measurement.
2. Read the recorded temperature from the LCD display.

☞ **NOTE:**

- **Patients and thermometer should stay in similar room condition for at least 30 minutes.**
- Don't take a measurement while or immediately after nursing a baby.
- Don't use the thermometer in high humidity environments.
- Patients should not drink, eat or exercise before/while taking the measurement.
- Don't move the measurement device from the measuring area before hearing the termination beep.
- 10 short beeps and a red LCD backlight alert the patient that he/she may have a temperature equal to or higher than 37.5 °C.
- Always take the temperature in the same location, since temperature readings may vary according to locations.
- Doctors recommend rectal measurement for newborn infants within the first 6 months, as all other measuring methods might lead to ambiguous results. If using a non contact thermometer on those infants, we always recommend verifying the readings with a rectal measurement.

- In the following situations it is recommended that three temperatures are taken with the highest one taken as the reading:
 - Children under three years of age with a compromised immune system and for whom the presence or absence of fever is critical.
 - When the user is learning how to use the thermometer for the first time until he/she has familiarized himself/herself with the device and obtains consistent readings.
 - If the measurement is surprisingly low.
- **Readings from different measuring sites should not be compared as the normal body temperature varies by measuring site and time of day**, being highest in the evening and lowest about one hour before waking up.
- Normal body temperature ranges:
 - Axillar: 34.7 - 37.3 °C / 94.5 - 99.1 °F
 - Oral: 35.5 - 37.5 °C / 95.9 - 99.5 °F
 - Rectal: 36.6 - 38.0 °C / 97.9 - 100.4 °F
 - Microlife NC 150 BT: 35.4 - 37.4 °C / 95.7 - 99.3 °F

8. Changing between Celsius and Fahrenheit

This thermometer can display temperature readings in either Fahrenheit or Celsius. To switch the display between °C and °F, simply turn OFF the unit, **press and hold** the START button (4) for 5 seconds; after 5 seconds, the current measurement scale («°C» or «°F» icon) will flash on the display (16). Change the measurement scale between °C and °F by pressing the START button (4). When the measurement scale has been chosen, wait for 5 seconds and the unit will automatically enter the «ready for measuring» mode.

9. How to recall 30 readings in Memory Mode

This thermometer can recall the last 30 readings with a record of both time and date.

- **Recall mode (17):** Press the M-button (8) to enter recall mode when the power is off. The memory icon «M» will flash.
- **Reading 1 - the last reading (18):** Press and release the M-button (8) to recall the last reading. Number «1» and a flashing «M» are displayed.
- **Reading 30 - readings in succession:** Press and release the M-button (8) consecutively to recall the last 30 readings in succession.

Pressing and releasing the M-button (8) after the last 30 readings have been recalled will resume the above sequence from reading 1.

10. Error Messages

- **Measured temperature too high (19):** Displays «H» when measured temperature is higher than 43 °C / 109.4 °F in body mode or 99.9 °C / 211.8 °F in object mode.
- **Measured temperature too low (20):** Displays «L» when measured temperature is lower than 34 °C / 93.2 °F in body mode or 0.1 °C / 32.2 °F in object mode.
- **Ambient temperature too high (21):** Displays «H» and ☰ when ambient temperature is higher than 40.0 °C / 104.0 °F.
- **Ambient temperature too low (22):** Displays «L» and ☰ when ambient temperature is lower than 15.0 °C / 59.0 °F in body mode or lower than 5.0 °C / 41.0 °F in object mode.
- **Error function display (23):** The system has a malfunction.
- **Blank display (24):** Check if the batteries have been inserted correctly. Also check polarity (<-> and <->) of the batteries.
- **Flat battery indicator (25):** If only «▼» icon is shown on the display, the batteries should be replaced immediately.

11. Cleaning and disinfecting

Use an alcohol swab or cotton tissue moistened with alcohol (70% Isopropyl) to clean the thermometer casing and the measuring sensor. Ensure that no liquid enters the interior of the device. Never use abrasive cleaning agents, thinners or benzene for cleaning and never immerse the device in water or other cleaning liquids. Take care not to scratch the surface of the sensor lens and the display.

12. Battery Replacement

This device is supplied with 2 new, long-life 1.5V, size AAA batteries. Batteries need replacing when this icon «▼» (25) is the only symbol shown on the display. Remove the battery cover (28) by sliding it in the direction shown. Replace the batteries – ensure correct polarity as shown by the symbols in the compartment.



Batteries and electronic devices must be disposed of in accordance with the locally applicable regulations, not with domestic waste.

13. Guarantee

This device is covered by a **5 year guarantee** from the date of purchase. During this guarantee period, at our discretion, Microlife will repair or replace the defective product free of charge. Opening or altering the device invalidates the guarantee.

The following items are excluded from the guarantee:

- Transport costs and risks of transport.
- Damage caused by incorrect application or non-compliance with the instructions for use.
- Damage caused by leaking batteries.
- Damage caused by accident or misuse.
- Packaging/storage material and instructions for use.
- Regular checks and maintenance (calibration).
- Accessories and wearing parts: Batteries, Probe cover (optional).

Should guarantee service be required, please contact the dealer from where the product was purchased, or your local Microlife service. You may contact your local Microlife service through our website: www.microlife.com/support

Compensation is limited to the value of the product. The guarantee will be granted if the complete product is returned with the original invoice. Repair or replacement within guarantee does not prolong or renew the guarantee period. The legal claims and rights of consumers are not limited by this guarantee.

14. Technical Specifications

Type:	Adjusted mode Non Contact Thermometer NC 150
Mode type:	Adjust mode
Measuring site:	Forehead
Reference body site:	Sublingual
Measurement range:	Body mode: 34.0 - 43.0 °C / 93.2 - 109.4 °F Object mode: 0.1 - 99.9 °C / 32.2 - 211.8 °F
Resolution:	0.1 °C / °F
Measurement accuracy (Laboratory):	0±2 °C, 36.0 ~ 39.0 °C / ±0.4 °F, 96.8 ~ 102.2 °F

Clinical results:	Repeatability: 0.09 °C Bias: 0.06 °C Limits of agreement: 0.54 °C
Display:	Liquid Crystal Display, 4 digits plus special icons
Acoustic:	The unit is turned ON and ready for the measurement: 1 short beep. Complete the measurement: 1 long beep (1 sec.) if the reading is less than 37.5 °C / 99.5 °F, 10 short «beep» sounds, if the reading is equal to or greater than 37.5 °C / 99.5 °F. System error or malfunction: 3 short «bi» sounds.
Memory:	30 readings recall in the memory mode with a record of both time and date.
Backlight:	The display light will be GREEN for 1 second, when the unit is turned ON. The display light will be GREEN for 5 seconds, when a measurement is completed with a reading less than 37.5 °C / 99.5 °F. The display light will be RED for 5 seconds, when a measurement is completed with a reading equal to or higher than 37.5 °C / 99.5 °F.
Operating conditions:	Body mode: 15 - 40.0 °C / 59 - 104.0 °F Object mode: 5 - 40.0 °C / 41 - 104.0 °F 15 - 95 % relative maximum humidity
Storage conditions:	-25 - +55 °C / -13 - +131 °F 15 - 95 % relative maximum humidity
Automatic Switch-off:	Approx. 1 minute after last measurement has been taken.
Battery:	2 x 1.5 V alkaline batteries; size AAA
Battery lifetime:	approx. 2000 measurements (using new batteries)
Dimensions:	141.1 x 43.3 x 36.9 mm
Weight:	90 g (with batteries), 67 g (w/o batteries)
IP Class:	IP21

Reference to standards: ISO 80601-2-56; IEC 60601-1; IEC 60601-1-2 (EMC); IEC 60601-1-11

Expected service life: 5 years or 12000 measurements

This device complies with the requirements of the Medical Device Directive 93/42/EEC.

Technical alterations reserved.

According to the Medical Product User Act a biennial technical inspection is recommended for professional users. Please observe the applicable disposal regulations.

15. www.microlife.com

Detailed user information about our thermometers and blood pressure monitors as well as services can be found at www.microlife.com.

- ① Sensor de medición
- ② Luz de seguimiento
- ③ Pantalla
- ④ Botón START (Inicio)
- ⑤ Botón ON/OFF (Encendido/Apagado)
- ⑥ Interruptor de Modo
- ⑦ Tapa del compartimento de la batería
- ⑧ Botón M (Memoria)
- ⑨ Todos los segmentos en pantalla
- ⑩ Memoria
- ⑪ Listo para la medición
- ⑫ Medición terminada
- ⑬ Modo de Cuerpo
- ⑭ Modo de Objeto
- ⑮ Indicador de batería baja
- ⑯ Cambiar de Celsius a Fahrenheit
- ⑰ Modo recuperación
- ⑱ Recuperar las 30 últimas mediciones
- ⑲ Temperatura demasiado alta
- ⑳ Temperatura demasiado baja
- ㉑ Temperatura ambiente demasiado alta
- ㉒ Temperatura ambiente demasiado baja
- ㉓ Pantalla de error
- ㉔ Pantalla en blanco
- ㉕ Batería descargada
- ㉖ Fecha/Hora
- ㉗ Ajustar la función de alarma
- ㉘ Sustitución de la batería



Antes de utilizar el dispositivo lea estas instrucciones de uso, ya que contienen información importante. Siga las instrucciones por su seguridad y consérvelas para poder consultarlas en el futuro.



Pieza aplicada tipo BF



Mantener en lugar seco

Este termómetro Microlife es un producto de gran calidad que integra la tecnología más avanzada y ha sido probado de conformidad con los estándares internacionales. Gracias a la tecnología única que incorpora, este termómetro permite realizar las mediciones con total estabilidad y sin interferencias del calor. Cada vez que lo ponga en marcha, el termómetro realizará una prueba automática para garantizar la precisión específica de las mediciones. Este termómetro Microlife está diseñado para la medición y el seguimiento periódico de la temperatura corporal.

Este termómetro ha sido clínicamente probado y ha demostrado ser seguro y preciso si se utiliza de acuerdo con las instrucciones de este manual.

Por favor, lea atentamente estas instrucciones para conocer todas las funciones y la información sobre seguridad.

Índice

1. Las ventajas de este termómetro
2. Instrucciones importantes de seguridad
3. Método de medición de este termómetro
4. Controles en pantallas e iconos
5. Programar hora, fecha y alarma
6. Cambiando de modo entre cuerpo y objeto
7. Instrucciones de uso
8. Cambiar de Celsius a Fahrenheit
9. Cómo recuperar las últimas 30 mediciones de la memoria
10. Mensajes de error
11. Limpieza y desinfección
12. Sustitución de la batería
13. Garantía
14. Especificaciones técnicas
15. www.microlife.com

1. Las ventajas de este termómetro

Medición en cuestión de segundos

La innovadora tecnología infrarroja permite la medición sin tocar el objeto. Esto garantiza una medición segura e higiénica en segundos.

Usos múltiples (amplio nivel de medición)

Este termómetro ofrece un amplio nivel de medición, desde 0.1 - 99.9 °C / 32.2 - 211.8 °F. Por lo tanto, este termómetro también se puede utilizar para medir la temperatura corporal o bien para medir la temperatura de las superficies como en los siguientes casos:

- Temperatura de la superficie de la leche en un biberón.
- Temperatura de la superficie del agua para el baño de un bebé.
- Temperatura ambiente.

Preciso y fiable

El montaje único de la sonda, que integra un sensor de infrarrojos de alta tecnología, garantiza la precisión y fiabilidad de cada una de las mediciones.

Fácil y cómodo de utilizar

- El diseño ergonómico facilita el uso del termómetro.
- Este termómetro incluso se puede emplear para medir la temperatura de un niño mientras duerme sin interrumpir el sueño.
- Gracias a la rapidez de la medición, el termómetro no resulta molesto para los niños.

Recuperación de múltiples mediciones

Se pueden volver a consultar las últimas 30 mediciones con fecha y hora al entrar en modo de recuperación, lo que permite realizar un seguimiento eficaz de las posibles variaciones de temperatura.

Seguro e higiénico

- Sin contacto directo con la piel.
- Se elimina el riesgo de romper cristales o de ingerir mercurio.
- Totalmente seguro para utilizarlo con niños.

2. Instrucciones importantes de seguridad

- Siga las instrucciones de uso. Este documento proporciona información importante de operación y seguridad del producto con respecto a este dispositivo. Lea atentamente este documento antes de usar el dispositivo y consérvelo para futuras consultas.
- Este dispositivo sólo se debe utilizar para los propósitos descritos en estas instrucciones. El fabricante no se responsabiliza de ningún daño causado por un uso inadecuado.
- **No sumerja este dispositivo en el agua o en ningún otro líquido. Si desea más información sobre la limpieza del dispositivo, consulte el apartado « Limpieza y desinfección».**
- No utilice el dispositivo si cree que puede estar roto o detecta alguna anomalía.

- Nunca abra el dispositivo.
- Un efecto fisiológico básico, llamado vasoconstricción, puede ocurrir en la fase temprana de la fiebre, resultando en un efecto de piel fría, por lo que la temperatura registrada usando este termómetro puede ser sospechosamente baja.
- Si el resultado de la medición no correspondiera con el estado del paciente o si fuese sospechosamente baja, repita la medición cada 15 minutos o contraste el resultado tomando otra medición de la temperatura corporal interna.
- El dispositivo está integrado por componentes sensibles y se debe tratar con cuidado. Respete las indicaciones de almacenamiento y funcionamiento que se describen en el apartado «Especificaciones técnicas».
- Asegúrese de que los niños no utilicen el dispositivo sin supervisión, puesto que podrían tragarse algunas de las piezas más pequeñas.
- No use el dispositivo cerca de fuertes campos eléctricos tales como teléfonos móviles o equipos de radio. Mantenga el dispositivo a una distancia mínima de 3.3 m de estos aparatos cuando utilice.
- Proteja el dispositivo de:
 - Temperaturas extremas.
 - Impactos y caídas.
 - Contaminación y polvo.
 - Luz directa del sol.
 - Calor y frío.
- Si no va a utilizar el dispositivo durante un periodo largo de tiempo, extraiga las baterías.



ADVERTENCIA: El resultado de medición dado por este dispositivo no es un diagnóstico. No está reemplazando la necesidad para la consulta de un médico, especialmente si no coincide con los síntomas del paciente. No confíe sólo en el resultado de la medición, considere siempre otros síntomas potencialmente presentes y la retroalimentación del paciente. Se aconseja llamar a un médico o una ambulancia si es necesario.

3. Método de medición de este termómetro

El termómetro mide la energía infrarroja irradiada por la piel situada encima de la región de la frente al igual que de objetos. Esta energía es recogida por las lentes y convertida en un valor de temperatura.

4. Controles en pantallas e iconos

- **Todos los segmentos en pantalla** (9): pulse el botón ON/OFF (5) para encender el dispositivo. Todos los segmentos aparecerán en la pantalla durante 1 segundo.
- **Listo para la medición** (11): el dispositivo estará listo para medir la temperatura cuando el icono del «°C» o del «°F» parpadee; mientras que el icono del modo (cuerpo u objeto) se muestra en la pantalla.
- **Medición terminada** (12): la medición aparecerá en la pantalla (3) con el icono «°C» o «°F» y el icono del modo seleccionado. Cuando este icono empiece a parpadear, el dispositivo estará listo para realizar otra medición.
- **Indicador de batería baja** (15): si el icono «▼» parpadea cuando enciende el dispositivo, deberá sustituir las baterías.

5. Pogramar hora, fecha y alarma

Pogramar hora y fecha

1. Una vez activadas las baterías, el número del año parpadea en la pantalla (26). Ajuste el año pulsando el botón START (4). Para confirmarlo y ajustar a continuación el mes, pulse el botón M (8).
2. Ahora puede ajustar el mes usando el botón START (4). Pulse el botón M (8) para confirmar y, a continuación, ajuste el día.
3. Siga las instrucciones de arriba para ajustar la fecha, el modo de 12 o 24 horas, las horas y los minutos.
4. Una vez que haya ajustado los minutos y pulsado el botón M (8), la fecha y la hora quedan establecidas y se visualiza la hora.

☞ Si no se presiona ningún botón durante 20 segundos, el dispositivo cambia automáticamente al modo de medición (11).

☞ **Cancelar el ajuste de la hora:** presione el botón ON/OFF (5) durante el ajuste de la hora. La pantalla mostrará los iconos Fecha/Hora con «--:--». A continuación presione el botón ON/OFF (5) para comenzar la medición. Si no se hace nada durante 20 segundos el termómetro se apagará automáticamente.

☞ **Cambiar la hora y fecha actuales:** mantenga pulsado el botón M (8) durante 3 segundos aproximadamente hasta que el año empiece a parpadear (26). Introduzca los nuevos datos como se explica arriba.

Ajustar la alarma

1. Cuando el dispositivo se apague, mantenga pulsado el botón ON/OFF (5) durante 5 segundos para programar la alarma (27).
2. Presione el botón ON/OFF (5) de nuevo para activar o desactivar la alarma. La alarma está activada cuando el icono de alarma (27) no aparece tachado.

☞ Si no se presiona ningún botón durante 5 segundos, el dispositivo cambia automáticamente al modo de medición (11).

6. Cambiando de modo entre cuerpo y objeto

Para cambiar de modo de cuerpo a objeto, deslice el interruptor (6) en el lado del termómetro hacia abajo. Para regresar al modo de cuerpo, deslice el interruptor hacia arriba.

7. Instrucciones de uso

Medición en modo de cuerpo

1. Pulse el botón ON/OFF (5). La pantalla (3) se activará y aparecerán todos los segmentos durante 1 segundo.
2. Cuando el icono «°C» o «°F» aparezca en la pantalla, el dispositivo emitirá un pitido que le indicará que puede empezar a utilizarlo (11).
3. **Apunte el centro de la frente con el termómetro a una distancia no mayor de 5 cm.** Si la región de la ceja está cubierta de pelos, sudor o suciedad, se deberá despejar para mejorar la precisión de la lectura.
4. **Presione el botón START (4) y asegúrese de que la luz azul de seguimiento activado se dirige al centro de la frente.** Al cabo de 3 segundos, se emite un pitido largo, indicativo de que la medición ha finalizado.
5. Lea la temperatura registrada en la pantalla LCD.

Medición en modo de objeto

1. Siga los pasos 1-2 mencionados, apunte al centro del objeto que desea realizar la medición a una distancia no mayor de 5 cm. Presione el botón START (4). Al cabo de 3 segundos, se emite un pitido largo, indicativo de que la medición ha finalizado.
2. Lea la temperatura registrada en la pantalla LCD.

☞ **NOTA:**

- **El paciente y el termómetro deben permanecer durante al menos 30 minutos en condiciones ambientales constantes.**
- No tome ninguna medición durante o inmediatamente después de dar de mamar a un bebé.
- No use el termómetro en ambientes muy húmedos.
- Los pacientes no deben beber, comer ni hacer ejercicio antes/durante la toma de medición.
- No quite el dispositivo de medición de la región de medición antes de escuchar el pitido de finalización.
- Cuando el dispositivo emite 10 pitidos cortos y se enciende la luz de pantalla roja, el dispositivo indica al paciente que la temperatura es igual o superior a 37,5 °C.
- Tome la temperatura siempre en el mismo sitio de la frente, puesto que las lecturas de temperatura pueden variar entre un sitio y otro.
- Los doctores recomiendan una medición rectal para infantes recién nacidos durante los primeros 6 meses, ya que otros métodos de medición podrían dar resultados ambiguos. Si utiliza un termómetro sin contacto en infantes, recomendamos que siempre corrobore las lecturas con una medición rectal.
- En las situaciones que se presentan a continuación, se recomienda tomar tres veces la temperatura y utilizar como válida la más elevada:
 - Niños menores de tres años con un sistema inmunitario debilitado, para los cuales la fiebre pueda resultar muy grave.
 - Cuando el usuario esté aprendiendo a utilizar el termómetro por primera vez y hasta que se haya familiarizado con el dispositivo y pueda obtener unos resultados uniformes.
 - En caso de que el resultado de la medición sea sorprendentemente bajo.
- **Lecturas de diferentes lugares no son comparables, ya que la temperatura normal del cuerpo varía de acuerdo al lugar y la hora del día,** siendo las más altas en la tarde y las más bajas una hora antes de levantarse.
- Escala de temperatura normal del cuerpo:
 - Axilar: 34,7 - 37,3 °C / 94,5 - 99,1 °F
 - Oral (bucal): 35,5 - 37,5 °C / 95,9 - 99,5 °F
 - Rectal (anal): 36,6 - 38,0 °C / 97,9 - 100,4 °F
 - Microlife NC 150 BT: 35,4 - 37,4 °C / 95,7 - 99,3 °F

8. Cambiar de Celsius a Fahrenheit

Este termómetro puede mostrar los resultados de la medición de temperatura en grados Fahrenheit o Celsius. Para pasar de °C a °F, apague el dispositivo y, a continuación **mantenga pulsado** el botón START (4) durante cinco segundos. Transcurridos estos segundos, en la pantalla (16) empezará a parpadear el icono de escala de medición correspondiente («°C» o «°F»). Para cambiar de °C a °F o viceversa, pulse el botón START (4). Cuando haya seleccionado la escala que prefiera, espere cinco segundos y el dispositivo se activará automáticamente en el modo «listo para la medición».

9. Cómo recuperar las últimas 30 mediciones de la memoria

Este termómetro permite recuperar las 30 últimas mediciones de temperatura con un registro de fecha y hora.

- **Modo recuperación (17):** pulse el botón M (8) para entrar en el modo recuperación cuando el dispositivo esté apagado. El icono de memoria «M» parpadeará en la pantalla.
- **Medición 1 - la última medición (18):** pulse una vez el botón M (8) para recuperar la última medición. En la pantalla aparecerá sólo una medición con el icono de memoria.
- **Medición 30 - mediciones sucesivas:** pulse una vez el botón M (8) para visualizar la primera medición memorizada y vuelva a pulsarlo consecutivamente para acceder a las últimas 30 mediciones memorizadas.

Si pulsa una vez el botón M (8) después de haber consultado las últimas 30 mediciones, la secuencia volverá a empezar a partir de la primera medición.

10. Mensajes de error

- **Temperatura demasiado alta (19):** cuando la temperatura sea superior a 43 °C / 109,4 °F en modo de cuerpo o 99,9 °C / 211,8 °F en modo de objeto, en la pantalla aparecerá el icono «H».
- **Temperatura demasiado baja (20):** cuando la temperatura sea inferior a 34 °C / 93,2 °F en modo de cuerpo o 0,1 °C / 32,2 °F en modo de objeto, en la pantalla aparecerá el icono «L».
- **Temperatura ambiente demasiado alta (21):** cuando la temperatura ambiente sea superior a 40,0 °C / 104,0 °F, en la pantalla aparecerán los iconos «H» y ☹.

- **Temperatura ambiente demasiado baja** (22): cuando la temperatura ambiente sea inferior a 15.0 °C / 59.0 °F en modo de cuerpo o inferior a 5.0 °C / 41.0 °F en modo de objeto, en la pantalla aparecerán los iconos «L» y ☰.
- **Pantalla de error** (23): aparecerá cuando el sistema no funcione correctamente.
- **Pantalla en blanco** (24): compruebe que las baterías está colocada correctamente y con los polos (<-> y <->) en la dirección correcta.
- **Indicador de fallo de batería** (25): Si este icono «▼» es el único símbolo que se muestra en la pantalla, las baterías deben ser reemplazadas inmediatamente.
- Daños causados por la aplicación incorrecta o el incumplimiento de las instrucciones de uso.
- Daño causado por fugas de baterías.
- Daño causado por accidente o mal uso.
- Material de embalaje / almacenamiento e instrucciones de uso.
- Comprobaciones periódicas y mantenimiento (calibración).
- Accesorios y piezas de desgaste: baterías, cubierta de la sonda (opcional).

En caso de que se requiera un servicio de garantía, comuníquese con el distribuidor donde adquirió el producto o con su servicio local de Microlife. Puede ponerse en contacto con su servicio local Microlife a través de nuestro sitio web: www.microlife.com/support.

La compensación se limita al valor del producto. La garantía se otorgará si el producto completo se devuelve con la factura original. La reparación o el reemplazo dentro de la garantía no prolonga ni renueva el período de garantía. Los reclamos y derechos legales de los consumidores no están limitados por esta garantía.

11. Limpieza y desinfección

Para limpiar la superficie del termómetro y la sonda de medición, utilice un paño de algodón o algodón humedecido en alcohol (70% isopropílico). Asegúrese de que no entre líquido en el interior del termómetro. No utilice nunca productos de limpieza abrasivos, disolventes o benceno y no sumerja el dispositivo en agua ni en ningún líquido de limpieza. Tenga cuidado de no rayar la superficie de las lentes de la sonda ni la pantalla.

12. Sustitución de la batería

Este dispositivo incluye 2 baterías AAA 1,5V de larga duración. Las baterías necesitan ser reemplazadas cuando el icono «▼» (25) aparece en la pantalla. Retire la tapa de las baterías (26) deslizándola como se muestra. Sustituya las baterías; asegúrese de que la polaridad sea la correcta, tal como lo indican los signos en el compartimento.

 Las baterías y los dispositivos electrónicos se deben eliminar según indique la normativa local pertinente y no se deben desechar junto con la basura doméstica.

13. Garantía

Este dispositivo tiene **una garantía de 5 años** a partir de la fecha de compra. Durante este período de garantía, a nuestra discreción, Microlife reparará o reemplazará el producto defectuoso de forma gratuita.

La garantía no será válida si abre o manipula el dispositivo. Los siguientes artículos están excluidos de la garantía:

- Costos de transporte y riesgos del transporte.

14. Especificaciones técnicas

Tipo:	Termómetro sin contacto de modo ajustado NC 150
Modo:	Modo de ajuste
Sitio de medición:	Fronte
Referencia al sitio del cuerpo:	Sublingual
Nivel de medición:	Modo de cuerpo: 34.0 - 43.0 °C / 93.2 - 109.4 °F Modo de objeto: 0.1 - 99.9 °C / 32.2 - 211.8 °F
Resolución:	0,1 °C / °F
Precisión de medición (Laboratorio):	0±2 °C, 36.0 ~ 39.0 °C / ±0.4 °F, 96.8 ~ 102.2 °F
Resultados clínicos:	Repetibilidad: 0.09 °C Parcialidad: 0.06 °C Límites del acuerdo: 0.54 °C
Pantalla:	pantalla LCD, 4 dígitos más iconos especiales

Sonido: El dispositivo está encendido y listo para ser utilizado cuando emite un pitido corto. Lleve a cabo la medición: Sonará 1 pitido o bip largo (1 seg.) si la lectura es inferior a 37,5 °C / 99,5 °F, y sonarán 10 pitidos o bips cortos si la lectura es igual o superior a 37,5 °C / 99,5 °F.

Error del sistema o fallo de funcionamiento: Suenan 3 pitidos o bips cortos.

Memoria: Memoria de 30 lecturas en el modo de memoria con registro de fecha y hora.

Luz de fondo: Cuando encienda el dispositivo, la luz de la pantalla será VERDE durante 1 segundo.

Cuando termine de realizar una medición con un resultado inferior a 37,5 °C / 99,5 °F, la luz de la pantalla será VERDE durante 5 segundos.

Cuando termine de realizar una medición con un resultado igual o superior a 37,5 °C / 99,5 °F, la luz de la pantalla será ROJA durante 5 segundos.

Condiciones de funcionamiento: Modo de cuerpo: 15 - 40.0 °C / 59 - 104.0 °F

Modo de objeto: 5 - 40.0 °C / 41 - 104.0 °F

15 - 95% de humedad relativa máxima

Condiciones de almacenamiento: -25 - +55 °C / -13 - +131 °F

15 - 95% de humedad relativa máxima

Apagado automático: aproximadamente un minuto después de la última medición.

Batería: 2 baterías alcalinas 1,5 V; tamaño AAA

Duración de la batería: aprox. 2000 mediciones (usando baterías nuevas)

Tamaño: 141,1 x 43,3 x 36,9 mm

Peso: 90 g (con baterías), 67 g (sin baterías)

Clase IP: IP21

Referencia a los estándares: ISO 80601-2-56; IEC 60601-1; IEC 60601-1-2 (EMC); IEC 60601-1-11

Vida útil esperada: 5 años o 12000 mediciones

Este dispositivo esta en conformidad con los requerimientos de la Directiva 93/42/CEE relativa a productos sanitarios.

Reservado el derecho a realizar modificaciones técnicas.

De conformidad con la Ley de usuarios de productos médicos, se recomienda realizar una inspección técnica del dispositivo cada dos años. Respete la normativa de eliminación pertinente.

15. www.microlife.com

En la página web www.microlife.com podrá encontrar información detallada sobre los termómetros y aparatos para medir la presión sanguínea de Microlife.

- ① Embout thermosensible
- ② Visée lumineuse
- ③ Écran
- ④ Bouton START
- ⑤ Bouton ON/OFF (marche/arrêt)
- ⑥ Sélecteur de mode
- ⑦ Couverture du logement de la pile
- ⑧ Bouton M (mémoire)
- ⑨ Tous les segments sont affichés
- ⑩ Mémoire
- ⑪ Prêt à mesurer
- ⑫ Mesure effectuée
- ⑬ Mode corporel
- ⑭ Mode objet
- ⑮ Signal d'usure de la pile
- ⑯ Commutation Celsius - Fahrenheit
- ⑰ Mode mémoire
- ⑱ Consultation des 30 dernières mesures
- ⑲ Température mesurée trop élevée
- ⑳ Température mesurée trop basse
- ㉑ Température ambiante trop élevée
- ㉒ Température ambiante trop basse
- ㉓ Signal d'erreur
- ㉔ Aucun affichage
- ㉕ Pile déchargée
- ㉖ Date/Heure
- ㉗ Réglage de la fonction du signal sonore
- ㉘ Remplacer la pile



Lisez attentivement les informations importantes contenues dans le mode d'emploi avant d'utiliser cet appareil. Pour votre sécurité, suivez le mode d'emploi et conservez-le pour toute consultation ultérieure.



Partie appliquée du type BF



A conserver dans un endroit sec

Ce thermomètre Microlife est un produit de haute qualité utilisant la technologie la plus récente et testé selon les normes internationales. Grâce à sa technologie unique, ce thermomètre assure pour chaque mesure une lecture stable, sans interférence de la chaleur environnante. L'appareil effectue un autocontrôle à chaque mise en marche pour toujours garantir des mesures conformes à la précision annoncée.

Ce thermomètre Microlife est destiné à des mesures périodiques et à la surveillance de la température corporelle.

Ce thermomètre, qui a été testé cliniquement, s'est avéré précis et sûr lorsque les consignes du mode d'emploi sont bien respectées.

Veillez lire ces instructions pour comprendre toutes les fonctions et informations sur la sécurité.

Sommaire

1. Les avantages de ce thermomètre
2. Importantes précautions d'emploi
3. Comment ce thermomètre mesure la température
4. Affichage de contrôle et symboles
5. Réglage de la date, de l'heure et du signal sonore
6. Commutation entre mode corporel et mode objet
7. Instructions d'utilisation
8. Commutation Celsius - Fahrenheit
9. Comment consulter les 30 mesures en mode mémoire
10. Messages d'erreurs
11. Nettoyage et désinfection
12. Remplacement de la pile
13. Garantie
14. Caractéristiques techniques
15. www.microlife.fr

1. Les avantages de ce thermomètre

Mesure en quelques secondes

La technologie infrarouge novatrice permet les mesures sans contact avec la surface à mesurer garantissant des mesures fiables et hygiéniques en seulement quelques secondes.

Utilisation multiple (large étendue de mesure)

Ce thermomètre a la particularité d'offrir une large étendue de mesure, de 0.1 - 99.9 °C / 32.2 - 211.8 °F. L'appareil peut être utilisé pour mesurer la température corporelle, mais aussi pour mesurer la température de surface des éléments suivants:

- Température de surface du lait dans un biberon
- Température de surface d'un bain pour bébé
- Température ambiante

Précis et fiable

Grâce au mode d'assemblage de la sonde et à son capteur à rayons infrarouges perfectionné, cet instrument offre une mesure de la température aussi précise que fiable.

Agréable et facile d'utilisation

- Forme ergonomique qui rend l'utilisation du thermomètre simple et facile.
- Ce thermomètre peut être utilisé sans perturber la vie quotidienne. Une prise de température pendant le sommeil d'un enfant est possible.
- Ce thermomètre fournit des mesures rapides et est par conséquent agréable d'utilisation pour les enfants.

Appel multiple de mesures

Les utilisateurs ont la possibilité de consulter les 30 dernières mesures avec la date et l'heure enregistrées quand l'appareil est en mode mémoire, ce qui permet de mieux suivre les variations de température.

Sûr et hygiénique

- Pas de contact direct avec la peau.
- Pas de risque de verre cassé et d'ingestion de mercure.
- Totalement sûr pour la prise de température des enfants.

2. Importantes précautions d'emploi

- Respectez les instructions d'utilisation. Ce document fournit des informations importantes sur le fonctionnement et la sécurité de cet appareil. Veuillez lire attentivement ce document avant d'utiliser l'appareil et conservez-le pour vous y référer ultérieurement.
- Cet appareil est réservé aux applications décrites dans ce manuel. Le fabricant ne peut être tenu pour responsable de dommages provoqués par une utilisation incorrecte.
- **Ne jamais plonger cet appareil dans l'eau ou un autre liquide. Pour le nettoyage, se référer aux instructions de la section « Nettoyage et désinfection».**

- N'utilisez pas l'appareil si vous pensez qu'il est endommagé ou remarquez quelque chose d'anormal.
- N'ouvrez jamais l'appareil.
- Un phénomène physiologique de base appelé vasoconstriction est susceptible de se produire au début de l'état fébrile. Il se caractérise par une peau relativement froide qui peut se traduire par une lecture anormalement basse en cas d'utilisation de ce type de thermomètre.
- Si la température mesurée ne concorde pas avec l'état du patient ou si elle est anormalement basse, répétez la mesure toutes les 15 minutes ou contrôlez-la en prenant la température corporelle de base.
- Cet appareil comprend des éléments sensibles et doit être traité avec précaution. Respectez les conditions de stockage et d'emploi indiquées à la section «Caractéristiques techniques».
- Ne laissez jamais les enfants utiliser l'appareil sans surveillance; certaines de ses parties sont si petites qu'elles peuvent être avalées.
- Ne mettez pas l'appareil en service dans un champ électromagnétique de grande intensité, par exemple à proximité de téléphones portables ou d'installations radio. Garder une distance minimale 3,3 mètres de ces appareils lors de toute utilisation.
- Il convient de le protéger contre:
 - les températures extrêmes
 - les chocs et chutes
 - les saletés et la poussière
 - les rayons solaires directs
 - la chaleur et le froid
- Si vous ne comptez pas utiliser l'appareil pendant une période prolongée, prenez soin de retirer les piles.



AVERTISSEMENT: La mesure délivrée par cet appareil ne constitue pas un diagnostic. Elle ne remplace pas la nécessité d'une consultation médicale, surtout si elle ne correspond pas aux symptômes du patient. Ne comptez pas uniquement sur le résultat de la mesure, considérez toujours d'autres symptômes pouvant survenir et le ressenti du patient. Il est conseillé d'appeler un médecin ou une ambulance si nécessaire.

3. Comment ce thermomètre mesure la température

Le thermomètre mesure l'énergie infrarouge émise par le front mais aussi celle émise par les objets. Cette énergie est recueillie par la lentille puis convertie en une indication de température.

4. Affichage de contrôle et symboles

- **Tous les segments sont affichés** (9) : Appuyer sur le bouton ON/OFF (5) pour allumer l'appareil; tous les segments sont affichés pendant 1 seconde.
- **Prêt à mesurer** (11) : L'appareil est prêt pour la mesure lorsque le symbole «°C» ou «°F» clignote et que le symbole site (corporel ou objet) est affiché.
- **Mesure effectuée** (12) : La température est affichée à l'écran (3) avec le symbole «°C» ou «°F» et le symbole du mode de prise de température. L'appareil est prêt pour la mesure suivante lorsque «°C» ou «°F» clignote à nouveau.
- **Signal d'usure de la pile** (15) : Quand l'appareil est allumé, le symbole «▼» continue de clignoter pour rappeler à l'utilisateur de la changer.

5. Réglage de la date, de l'heure et du signal sonore

Réglage de la date et de l'heure

1. Après l'insertion de nouvelles piles, les chiffres de l'année clignotent sur l'écran (26). Vous pouvez régler l'année en appuyant sur le bouton START (4). Pour confirmer et régler le mois, pressez le bouton M (8).
2. Vous pouvez maintenant régler le mois en appuyant sur le bouton START (4). Pour confirmer, pressez le bouton M (8) puis réglez le jour.
3. Suivre les instructions précédentes pour régler le jour, le mode 12 ou 24h, les heures et les minutes.
4. Après la définition des minutes et la pression du bouton M (8), la date et l'heure réglées s'afficheront.

☞ Si aucun bouton n'est pressé pendant 20 sec., l'appareil se mettra prêt pour une mesure (11).

☞ **Pour annuler l'heure:** Appuyer sur le bouton ON/OFF (5) pendant le réglage de l'heure. L'écran LCD affichera alors les icônes date/heure avec «--:--». Puis presser le bouton ON/OFF (5) pour lancer une mesure. Sans aucune intervention de votre part pendant 20 sec., l'appareil s'éteindra automatiquement.

☞ **Changer la date et l'heure:** Appuyer et maintenir le bouton M (8) enfoncé pendant 3 sec. jusqu'à ce que l'année clignote (26). Maintenant vous pouvez entrer les nouvelles valeurs comme décrites plus haut.

Réglage du signal sonore

1. Quand l'appareil est éteint, appuyez et maintenez le bouton ON/OFF (5) pendant 5 sec. pour régler le BIP (27).
2. Appuyer une nouvelle fois sur le bouton ON/OFF (5) pour activer ou on le BIP. Le BIP est activé lorsque l'icône BIP (27) n'est pas barré.

☞ Si aucun bouton n'est pressé pendant 5 sec., l'appareil se mettra prêt pour une mesure (11).

6. Commutation entre mode corporel et mode objet

Pour passer du mode corporel au mode objet, glisser le sélecteur de mode (6) situé sur le côté du thermomètre vers le bas. Pour revenir au mode corporel glisser le sélecteur de mode vers le haut.

7. Instructions d'utilisation

Mesure en mode corporel

1. Appuyer sur le bouton ON/OFF (5). L'écran (3) s'allume et tous les segments s'affichent pendant 1 seconde.
2. Quand le symbole «°C» ou «°F» clignote, un bip est émis. Le thermomètre est alors prêt à prendre la température (11).
3. **Orienter le thermomètre vers le centre du front à une distance de 5 cm maximum.** Si le front est couvert de cheveux, de sueur ou est sale, veuillez d'abord le dégager et le laver afin d'améliorer la précision de lecture.
4. **Appuyer sur le bouton START (4) et vous assurer que la lumière bleue est bien positionnée au milieu du front.** Après 3 secondes un bip long signalera la fin de la mesure.
5. Lisez la température affichée sur l'écran LCD.

Mesure en mode objet

1. Suivre les étapes 1-2 ci-dessus, puis orienter le thermomètre vers le centre de la surface à mesurer en respectant une distance de 5 cm maximum au-dessus de cette surface. Appuyer le bouton START (4). Après 3 secondes un bip long signalera la fin de la mesure.
2. Lisez la température affichée sur l'écran LCD.

☞ **NOTE:**

- **Les patients et le thermomètre devraient rester dans une pièce à conditions stables pendant au moins 30 minutes.**
- Ne prenez pas de mesures pendant ou immédiatement après l'allaitement d'un bébé.
- N'utilisez pas le thermomètre dans un environnement très humide.
- Les patients ne devraient pas boire, manger ou faire de l'exercice avant/pendant la prise de température.
- Ne déplacez pas l'instrument de la zone à mesurer avant le retentissement du bip de fin.
- 10 bips courts et un rétroéclairage rouge de l'écran LCD signalent que la température peut être supérieure ou égale à 37,5 °C.
- Prenez toujours la température au même endroit car les lectures peuvent varier selon les endroits.
- Les médecins recommandent une mesure rectale pour les nouveaux nés dans les 6 premiers mois, car toutes les autres méthodes de mesure peuvent mener à des résultats ambigus. En cas d'utilisation d'un thermomètre sans contact sur un nouveau né, nous recommandons de toujours vérifier le résultat obtenu avec une mesure rectale.
- Dans les situations suivantes, il est recommandé de prendre 3 fois la température et de ne retenir que la température la plus élevée:
 - Enfants de moins de 3 ans avec une déficience du système immunitaire et pour qui la présence ou l'absence de fièvre est un élément critique.
 - Lorsque l'utilisateur apprend à se servir du thermomètre pour la première fois et jusqu'à ce qu'il se soit suffisamment familiarisé avec celui-ci pour obtenir des mesures homogènes.
 - Mesure anormalement basse.
- **Les prises de mesure effectuées sur des zones différentes ne devraient pas être comparées entre elles car la température corporelle normale varie selon la zone du corps mesurée et le moment de la journée,** étant plus élevée dans la soirée et plus basse environ une heure avant le réveil.
- Plages de températures corporelles normales:
 - Axillaire: 34,7 - 37,3 °C / 94,5 - 99,1 °F
 - Buccale: 35,5 - 37,5 °C / 95,9 - 99,5 °F
 - Rectal: 36,6 - 38,0 °C / 97,9 - 100,4 °F
 - Microlife NC 150 BT: 35,4 - 37,4 °C / 95,7 - 99,3 °F

8. Commutation Celsius - Fahrenheit

Ce thermomètre peut indiquer la température en Fahrenheit ou en Celsius. Pour passer de l'échelle °C à l'échelle °F, éteindre l'appareil, **appuyer sans relâcher** sur le bouton START (4) pendant 5 secondes; Quand on cesse d'appuyer sur le bouton START (4) après 5 secondes, l'échelle (symbole «°C» ou «°F») s'affiche en clignotant (16). Basculer l'échelle entre °C et °F en appuyant à nouveau sur le bouton START (4). Lorsque le choix de l'échelle a été fait, attendre 5 secondes et l'appareil va passer automatiquement à la position prise de température.

9. Comment consulter les 30 mesures en mode mémoire

Ce thermomètre enregistre les 30 dernières mesures avec l'heure et la date de mesure.

- **Mode mémoire (17):** Presser le bouton M (8) pour accéder au mode mémoire en position OFF. Le symbole mémoire «M» clignote.
- **Mesure 1 – dernier résultat (18):** Presser puis relâcher le bouton M (8) pour appeler la dernière mesure. Affiche 1 puis la valeur mémorisée.
- **Mesure 30 – affichage successif:** Presser puis relâcher le bouton M (8) pour appeler successivement les 30 dernières mesures mémorisées.

En pressant et en relâchant le bouton M (8) après l'affichage des 30 dernières mesures, on redémarre la boucle à partir de la mesure 1.

10. Messages d'erreurs

- **Température mesurée trop élevée (19):** Affiche «H» quand la température mesurée dépasse 43 °C / 109,4 °F en mode corporel ou 99,9 °C / 211,8 °F en mode objet.
- **Température mesurée trop basse (20):** Affiche «L» quand la température mesurée est inférieur à 34 °C / 93,2 °F en mode corporel ou 0,1 °C / 32,2 °F en mode objet.
- **Température ambiante trop élevée (21):** Affiche «H» et ☰ quand la température ambiante est supérieure à 40,0 °C / 104,0 °F.
- **Température ambiante trop basse (22):** Affiche «L» et ☰ quand la température ambiante est inférieur à 15,0 °C / 59,0 °F en mode corporel ou inférieur à 5,0 °C / 41,0 °F en mode objet.
- **Signal d'erreur (23):** Dysfonctionnement de l'appareil.

- **Aucun affichage** 24: Vérifier la bonne mise en place des piles ainsi que le respect de la polarité (<+> et <->).
- **Signal pile usée** 25: Si l'icône « ▼ » est le seul symbole affiché sur l'écran, les piles doivent être remplacées immédiatement.

11. Nettoyage et désinfection

Utiliser un chiffon doux ou un chiffon en coton imbibé d'alcool (70% isopropyl) pour nettoyer la surface du thermomètre et l'extrémité thermosensible. S'assurer qu'aucun liquide n'entre à l'intérieur. Ne jamais utiliser d'agent abrasif, diluant ou benzène et ne jamais plonger l'appareil dans l'eau ou un autre liquide. Prendre soin de ne pas rayer la lentille de l'extrémité thermosensible et l'écran d'affichage.

12. Remplacement de la pile

Ce thermomètre est fourni avec 2 piles neuves longue durée de type AAA 1,5V. Les piles doivent être remplacées lorsque l'icône « ▼ » 25 est le seul symbole affiché à l'écran.

Enlever le capot à pile 28 en le faisant glisser dans la direction indiquée.

Remplacer les piles – assurez-vous de la bonne polarité en vous basant sur les symboles placés dans le logement.



Les piles et appareils électroniques doivent être éliminés en conformité avec les prescriptions locales, séparément des ordures ménagères.

13. Garantie

Cet appareil est couvert par une **garantie de 5 ans** à compter de la date d'achat. Pendant cette période de garantie, à notre discrétion, Microlife réparera ou remplacera sans frais le produit défectueux.

Le fait d'ouvrir ou de modifier l'appareil invalide la garantie.

Sont exclus de la garantie, les cas suivants:

- Frais de transport et risques de transport.
- Dommages causés par une utilisation incorrecte ou le non-respect du mode d'emploi.
- Dommages causés par une fuite des piles.
- Dommages causés par un accident ou une mauvaise utilisation.
- Matériel d'emballage / stockage et mode d'emploi.
- Contrôles et maintenance réguliers (étalonnage).
- Accessoires et pièces d'usure: Piles, couvre sonde (en option).

Pour toute demande de garantie, veuillez contacter le revendeur auprès duquel le produit a été acheté ou le SAV Microlife. Vous pouvez également nous joindre via notre site Internet: www.microlife.com/support

L'indemnisation est limitée à la valeur du produit. La garantie peut être accordée que si le produit est retourné complet avec la facture d'origine. La réparation ou le remplacement sous garantie ne prolonge ni ne renouvelle la période de garantie. Les prétentions légales et droits des consommateurs ne sont pas limités par cette garantie.

14. Caractéristiques techniques

Type:	Thermomètre sans contact NC 150 (mode ajusté)
Mode:	en mode réglage
Points de mesure:	Front
Référence au corps:	Sublingual
Plage de mesure:	Mode corporel: 34.0 - 43.0 °C / 93.2 - 109.4 °F Mode objet: 0.1 - 99.9 °C / 32.2 - 211.8 °F
Résolution:	0,1 °C / °F
Précision (Laboratoire):	0±.2 °C, 36,0 ~ 39,0 °C / ±0.4 °F, 96,8 ~ 102,2 °F
Résultats cliniques:	Répétabilité: 0.09 °C Biais: 0.06 °C Limites de l'accord: 0.54 °C
Affichage:	Ecran LCD (à cristaux liquides), 4 chiffres + symboles spéciaux
Signaux sonores:	L'appareil est allumé et prêt pour la mesure: 1 bip bref. Effectuez une mesure complète: 1 bip long (1 sec.) - la lecture est inférieure à 37,5 °C / 99,5 °F; 10 bips courts - la lecture est supérieure ou égale à 37,5 °C / 99,5 °F. Erreur système ou dysfonctionnement: 3 bips courts.
Mémoire:	30 mesures sont enregistrées avec la date et l'heure.

Rétroéclairage:	L'écran est éclairé en VERT pendant 1 seconde à la mise sous tension de l'instrument. L'écran est éclairé en VERT pendant 5 secondes à la fin d'une mesure si la lecture est inférieure à 37,5 °C / 99,5 °F. L'écran est éclairé en ROUGE pendant 5 secondes à la fin d'une mesure si la lecture est supérieure ou égale à 37,5 °C / 99,5 °F.
Conditions d'utilisation:	Mode corporel: 15 - 40,0 °C / 59 - 104,0 °F Mode objet: 5 - 40,0 °C / 41 - 104,0 °F Humidité relative 15 - 95 % max.
Conditions de stockage:	-25 - +55 °C / -13 - +131 °F Humidité relative 15 - 95 % max.
Arrêt automatique:	1 minute environ après la fin de la mesure.
Pile:	2 x piles alcalines de 1,5 V; format AAA
Durée de vie des piles:	env. 2000 mesures (avec des piles neuves)
Dimensions:	141,1 x 43,3 x 36,9 mm
Poids:	90 g (avec piles), 67 g (sans piles)
Classe IP:	IP21
Référence aux normes:	ISO 80601-2-56; IEC 60601-1; IEC 60601-1-2 (EMC); IEC 60601-1-11
Durée de fonctionnement:	5 ans ou 12000 mesures

Cet appareil est conforme aux exigences de la directive relative aux appareils médicaux 93/42/EEC.

Sous réserve de modifications techniques.

D'après le Medical Product User Act, une vérification tous les deux ans est recommandée pour les professionnels. Se conformer à la réglementation en vigueur sur la mise au rebut.

15. www.microlife.fr

Des informations détaillées sur l'utilisation de nos thermomètres et de nos tensiomètres ainsi que sur nos services sont disponibles sur www.microlife.fr

- ① Sensore di misurazione
- ② Luce di puntamento
- ③ Display
- ④ Tasto START
- ⑤ Tasto ON/OFF
- ⑥ Tasto modalità
- ⑦ Coperchio vano batterie
- ⑧ Tasto M (memoria)
- ⑨ Visualizzazione di tutti i segmenti del display
- ⑩ Memoria
- ⑪ Pronto per misurare
- ⑫ Misurazione completata
- ⑬ Modalità temperatura corporea
- ⑭ Modalità temperatura oggetti
- ⑮ Indicatore di batterie quasi scariche
- ⑯ Impostazione gradi Celsius o Fahrenheit
- ⑰ Modalità richiamo
- ⑱ Richiamo delle ultime 30 misurazioni
- ⑲ Temperatura troppo alta
- ⑳ Temperatura troppo bassa
- ㉑ Temperatura ambiente troppo alta
- ㉒ Temperatura ambiente troppo bassa
- ㉓ Segnalazione d'errore
- ㉔ Display vuoto
- ㉕ Batterie scariche
- ㉖ Data/ora
- ㉗ Impostazione segnale acustico
- ㉘ Sostituzione delle batterie



Prima di utilizzare il dispositivo, leggere le informazioni importanti in queste istruzioni per l'uso. Seguire le istruzioni per l'uso per la propria sicurezza e conservarle come riferimento futuro.



Parte applicata tipo BF



Conservare in luogo asciutto

Questo termometro Microlife è uno strumento di altissima qualità che utilizza una tecnologia innovativa testata in conformità alle normative internazionali. Grazie alla sua tecnologia, unica e originale, questo termometro può fornire misurazioni stabili e libere da interferenze della temperatura esterna. Lo strumento svolge automaticamente a ogni accensione una procedura di autocalibrazione per garantire una misurazione sempre accurata.

Questo termometro Microlife è stato progettato per la misurazione o il monitoraggio, saltuario o periodico, della temperatura corporea.

Questo termometro è clinicamente validato ed è stato testato per essere sicuro e accurato se utilizzato in conformità a quanto riportato in questo manuale d'uso.

La preghiamo di leggere con attenzione questo manuale per comprenderne le funzioni e le informazioni sulla sicurezza.

Indice

1. Vantaggi di questo termometro
2. Importanti misure precauzionali
3. Come funziona questo termometro
4. Funzioni di controllo e simbologia
5. Impostazione calendario, orologio e segnale acustico
6. Impostazione della modalità temperatura corporea o oggetti
7. Indicazioni per l'uso
8. Impostazione gradi Celsius o Fahrenheit
9. Come richiamare le 30 misurazioni memorizzate
10. Messaggi di errore
11. Pulizia e disinfezione
12. Sostituzione delle batterie
13. Garanzia
14. Specifiche tecniche
15. www.microlife.it

1. Vantaggi di questo termometro

Misurazione in pochi secondi

L'innovativa tecnologia a infrarossi di questo termometro permette di rilevare la temperatura senza toccare la superficie di misurazione. Questo garantisce una misurazione sicura e in condizioni igieniche sanitarie corrette in pochi secondi.

Multifunzionale (ampia gamma di misurazioni)

Questo termometro offre un'ampia gamma di misurazioni da 0,1 - 99,9 °C / 32,2 - 211,8 °F e quindi può essere utilizzato per misurare la temperatura corporea o quella superficiale come per esempio:

- la temperatura superficiale del latte dei biberon;
- la temperatura superficiale dell'acqua per il bagnetto del bambino;
- la temperatura ambiente.

Preciso e affidabile

La tecnologia costruttiva della sonda, che utilizza un sensore a infrarossi avanzato, assicura a ogni misurazione un elevato grado di precisione e affidabilità.

Delicato e facile da usare

- Il design ergonomico consente un utilizzo semplice e intuitivo del termometro.
- Questo termometro è idoneo per misurare la temperatura quando il bambino dorme.
- Questo termometro è veloce e piace ai bambini.

Letture delle misurazioni memorizzate

È possibile visualizzare le ultime 30 misurazioni con ora e data entrando nella funzione di richiamo delle memorie e consentendo all'utente una chiara panoramica sulle variazioni della temperatura.

Sicuro e igienico

- Senza contatto diretto con la pelle.
- Senza rischio di venire a contatto con vetri rotti o di ingestione accidentale di mercurio.
- Completamente sicuro per l'utilizzo sui bambini.

2. Importanti misure precauzionali

- Seguire le istruzioni d'uso. Questo manuale contiene informazioni importanti sul funzionamento e la sicurezza di questo dispositivo. Si prega di leggere attentamente le istruzioni d'uso prima di utilizzare il dispositivo e di conservarle per ogni futura consultazione.

- Questo dispositivo deve essere usato esclusivamente come descritto in questo manuale. Il produttore non può essere ritenuto responsabile di danni causati da un utilizzo improprio.
- **Non immergere mai questo dispositivo in acqua o altri liquidi. Per la pulizia seguire quanto indicato nella sezione «Pulizia e disinfezione» di questo manuale.**
- Non usare il dispositivo se si ritiene che sia danneggiato o se si nota qualcosa di strano.
- Non aprire mai il dispositivo.
- Una condizione fisiologica chiamata vasocostrizione può intervenire nelle prime fasi della febbre causando un effetto detto «pelle fredda». La temperatura misurata sulla fronte durante questa fase può essere insolitamente bassa.
- Se la temperatura misurata non rispecchia lo stato del paziente o è insolitamente bassa, ripetere le misurazioni ogni 15 minuti o confrontare i risultati con un altro dispositivo di misurazione.
- Questo dispositivo è costruito con componenti delicati e deve essere trattato con attenzione. Osservare le condizioni di stoccaggio e funzionamento descritte nel capitolo «Specifiche tecniche».
- Assicurarsi che i bambini non utilizzino il dispositivo senza la supervisione di un adulto; alcune parti sono piccole e potrebbero essere ingerite.
- Non usare il dispositivo vicino a forti campi elettromagnetici come telefoni cellulari o installazioni radio. Mantenere una distanza minima di 3,3 m da altri apparecchi quando si utilizza questo dispositivo.
- Proteggere il dispositivo da:
 - temperature estreme
 - urti e cadute
 - contaminazione e polvere
 - luce solare diretta
 - caldo e freddo
- Rimuovere le batterie se il dispositivo non viene usato per un periodo prolungato.



ATTENZIONE: la misurazione ottenuta con questo dispositivo non rappresenta una diagnosi! Non sostituisce la consultazione del proprio medico curante, soprattutto se il risultato non è corrispondente ai propri sintomi. Non fare affidamento solo sulla misurazione, considerare sempre altri sintomi che potrebbero manifestarsi e lo stato generale del paziente. Se necessario si consiglia di chiamare un medico o un'ambulanza.

3. Come funziona questo termometro

Questo termometro misura l'energia a infrarossi irradiata dalla fronte o dagli oggetti. Questa energia è canalizzata attraverso una lente e convertita in un valore di temperatura.

4. Funzioni di controllo e simbologia

- **Visualizzazione di tutti i segmenti del display** (9): premere il tasto ON/OFF (5) per accendere il termometro; tutti i segmenti del display verranno automaticamente visualizzati per ca. 1 secondo.
- **Pronto per misurare** (11): quando il termometro è pronto per la misurazione, «°C» o «°F» lampeggeranno in continuazione mentre il simbolo modalità temperatura (corporea o oggetto) verrà visualizzato.
- **Misurazione completata** (12): la temperatura verrà visualizzata e i simboli «°C» o «°F» resteranno fissi sul display (3) per alcuni secondi. L'unità è pronta per la misurazione successiva appena il simbolo «°C» o «°F» lampeggiano di nuovo.
- **Indicatore di batterie quasi scariche** (15): quando il termometro verrà acceso lampeggerà sul display il simbolo «▼» a indicare all'utilizzatore di sostituirle quanto prima.

5. Impostazione calendario, orologio e segnale acustico

Impostazione calendario e orologio

1. Dopo aver inserito le nuove batterie il numero dell'anno lampeggerà sul display (26). E' possibile impostare l'anno premendo il tasto START (4). Per confermare e impostare il mese, premere il tasto M (8).
2. E' ora possibile impostare il mese usando il tasto START (4). Per confermare premere il tasto M (8) e poi impostare il giorno.
3. Seguire le istruzioni precedenti per impostare il giorno, la modalità 12 o 24 ore, le ore e i minuti.

4. Dopo aver impostato i minuti e premuto il tasto M (8), la data e l'ora saranno impostate e l'ora verrà visualizzata.

- ☞ Se per 20 secondi non viene premuto nessun tasto, il dispositivo passerà automaticamente nella modalità misurazione (11).
- ☞ **Cancellare l'impostazione data e ora:** premere il tasto ON/OFF (5) durante l'impostazione dell'orologio. Il display LCD mostrerà le icone calendario/orologio come segue «--:--». Successivamente premere il tasto ON/OFF (5) per iniziare la misurazione. Qualora non venisse effettuata alcuna attività entro 20 secondi, il dispositivo si spegnerà automaticamente.
- ☞ **Cambiare l'impostazione di calendario e orologio:** tenere premuto il tasto M (8) per circa 3 secondi fino a quando i numeri dell'anno lampeggeranno (26). A questo punto impostare la nuova data come descritto precedentemente.

Impostazione segnale acustico

1. Quando il dispositivo è spento, tenere premuto il tasto ON/OFF (5) per 5 secondi per impostare il segnale acustico (27).
 2. Premere ancora il tasto ON/OFF (5) per impostare alternativamente il segnale acustico nella modalità attivo o spento. Il segnale acustico è attivato quando l'apposita icona (27) non è barrata.
- ☞ Se per 5 secondi non viene premuto nessun tasto, il dispositivo passerà automaticamente nella modalità misurazione (11).

6. Impostazione della modalità temperatura corporea o oggetti

Per cambiare la modalità di misurazione della temperatura da corporea a oggetti far scorrere il tasto (6) posto sul lato sinistro del termometro verso il basso. Per tornare alla modalità corporea spostare il tasto verso l'alto.

7. Indicazioni per l'uso

Misurazione della temperatura in modalità corporea

1. Premere il tasto ON/OFF (5). Il display (3) verrà attivato e visualizzerà tutti i segmenti per ca. 1 secondo.

- La «°C» o la «°F» lampeggianti e un breve segnale sonoro (beep) indicheranno che il termometro è pronto per la misurazione (11).
- Puntare il termometro al centro della fronte a una distanza non superiore ai 5 cm.** Se la fronte è coperta da capelli, sudore o sporcizia, rimuove questi ostacoli per migliorare la precisione della misurazione.
- Premere il tasto START (4) e assicurarsi che il puntatore luminoso blu sia indirizzato al centro della fronte.** Dopo ca. 3 secondi un lungo beep indicherà che la misurazione è terminata.
- Leggere la temperatura misurata sul display.

Misurazione della temperatura in modalità oggetti

- Seguire quanto descritto precedentemente ai punti 1-2, e puntare il termometro al centro dell'oggetto di cui si vuol conoscere la temperatura a una distanza non superiore ai 5 cm. Premere il tasto START (4). Dopo ca. 3 secondi un lungo beep indicherà che la misurazione è terminata.
- Leggere la temperatura misurata sul display.

IMPORTANTE:

- Prima della misurazione, paziente e termometro devono restare nello stesso ambiente e nelle stesse condizioni per almeno 30 minuti.**
- Non misurare la temperatura corporea durante l'allattamento o immediatamente dopo.
- Non utilizzare il termometro in un ambiente molto umido.
- Il paziente non dovrebbe bere, mangiare o fare esercizio fisico prima o mentre si misura la temperatura.
- Non muovere il termometro dall'area di misurazione prima di aver sentito il segnale sonoro che indica il termine della misurazione.
- 10 brevi segnali acustici (beep) e il display retroilluminato di colore rosso avviseranno il paziente che la temperatura misurata è uguale o maggiore di 37,5 °C: allarme febbre.
- Effettuare la misurazione nella stessa area in quanto la temperatura varia al variare del punto di misurazione.
- I medici raccomandano per bambini da 0 a 6 mesi la misurazione rettale della temperatura in quanto tutti gli altri metodi possono dare risultati poco attendibili. In caso di utilizzo di questo termometro per bambini da 0 a 6 mesi raccomandiamo di effettuare sempre anche una misurazione rettale della temperatura corporea.

- Nelle seguenti situazioni raccomandiamo di effettuare almeno tre rilevazioni prendendo la più elevata come riferimento:
 - bambini di età inferiore a 3 anni e con problemi al sistema immunitario dove la presenza o assenza di febbre è un elemento critico;
 - quando l'utilizzatore sta imparando o non ha ancora esperienza sufficiente nell'utilizzo di questo termometro o ha dei dubbi sulle misurazioni effettuate;
 - quando le misurazioni sono ritenute troppo basse.
- Misurazioni della temperatura corporea in aree diverse del corpo non possono essere comparate tra loro in quanto la temperatura corporea varia in base al punto di misurazione e all'ora in cui questa è stata effettuata.** La temperatura è più alta alla sera e più bassa circa un'ora prima di svegliarsi.
- Valori di temperatura corporea normali:
 - Ascellare: 34,7 - 37,3 °C / 94,5 - 99,1 °F
 - Orale: 35,5 - 37,5 °C / 95,9 - 99,5 °F
 - Rettale: 36,6 - 38,0 °C / 97,9 - 100,4 °F
 - Microlife NC 150 BT: 35,4 - 37,4 °C / 95,7 - 99,3 °F

8. Impostazione gradi Celsius o Fahrenheit

Questo termometro può misurare la temperatura in gradi Celsius o Fahrenheit. Per passare da «°C» a «°F», a termometro spento, **tenere premuto il tasto START (4)** per ca. 5 secondi. L'icona che rappresenterà la scala di misurazione in uso («°C» o «°F») lampeggerà sul display (16). Premere nuovamente il tasto START (4) per passare da «°C» a «°F» o viceversa. Quando la scala di misurazione è stata scelta, aspettare per ca. 5 secondi e il termometro passerà nella modalità «pronto per la misurazione».

9. Come richiamare le 30 misurazioni memorizzate

Questo termometro può visualizzare le ultime 30 misurazioni e ne memorizza l'ora e la data in cui sono state effettuate.

- Modalità richiamo memorie (17):** a termometro spento, premere il tasto M (8). L'icona della memoria «M» lampeggerà.
- Memoria 1 – ultima misurazione (18):** premere brevemente il tasto M (8) per richiamare l'ultima misurazione che sarà contraddistinta dal numero 1.
- Memoria 30 – misurazioni in successione:** premendo successivamente il tasto M (8) verranno richiamate consecutivamente le ultime 30 misurazioni.

Premendo e rilasciando il tasto M  verranno visualizzate le ultime 30 misurazioni e successivamente la sequenza riprenderà dalla memoria 1.



10. Messaggi di errore

- **Temperatura troppo alta** : viene visualizzata la lettera «H» quando la temperatura misurata è superiore a 43 °C / 109.4 °F nella modalità temperatura corporea o 99.9 °C / 211.8 °F nella modalità oggetti.
- **Temperatura troppo bassa** : viene visualizzata la lettera «L» quando la temperatura misurata è inferiore a 34 °C / 93.2 °F nella modalità temperatura corporea o 0.1 °C / 32.2 °F nella modalità oggetti.
- **Temperatura ambiente troppo alta** : viene visualizzata la lettera «H» con il simbolo  quando la temperatura ambiente è superiore a 40,0 °C / 104,0 °F.
- **Temperatura ambiente troppo bassa** : viene visualizzata la lettera «L» con il simbolo  quando la temperatura ambiente è inferiore a 15,0 °C / 59,0 °F nella modalità temperatura corporea o 5,0 °C / 41,0 °F nella modalità oggetti.
- **Segnalazione d'errore** : il dispositivo ha un malfunzionamento.
- **Display vuoto** : controllare se le batterie sono state inserite correttamente e se la polarità («+» e «-») corrisponde a quanto riportato nell'alloggiamento del vano batterie.
- **Batterie scariche** : se l'icona «▼» è l'unica indicazione sul display sostituire immediatamente le batterie.

11. Pulizia e disinfezione

La pulizia della sonda e del termometro può essere effettuata con un panno di cotone leggermente imbevuto con alcool (alcool isopropilico 70%). Assicurarsi che nessun liquido penetri all'interno del termometro. Non utilizzare mai sostanze abrasive come solventi o immergere il termometro in sostanze liquide. Non graffiare la superficie o la sonda del termometro.

12. Sostituzione delle batterie

Questo strumento è alimentato da 2 batterie di lunga durata da 1,5V, tipo AAA. Le batterie vanno sostituite quando l'icona «▼»  è il solo simbolo visualizzato sul display. Aprire il coperchio del vano batterie  facendolo scorrere nella direzione indicata.

Sostituire le batterie verificando che la polarità sia quella indicata dai simboli nel vano batterie.



Le batterie e gli strumenti elettronici devono essere smaltiti in conformità alle disposizioni locali e non con i rifiuti domestici.

13. Garanzia

Questo dispositivo è coperto da una **garanzia di 5 anni** dalla data di acquisto. Durante questo periodo di garanzia, a propria discrezione, Microlife riparerà o sostituirà gratuitamente il prodotto difettoso.

L'apertura o la manomissione del dispositivo invalidano la garanzia.

Sono esclusi dalla garanzia:

- costi e rischi di trasporto.
- danni causati da un uso scorretto o dal mancato rispetto delle istruzioni d'uso.
- danni causati da perdite delle batterie.
- danni causati da caduta o uso improprio.
- materiale di imballaggio/stoccaggio e istruzioni d'uso.
- controlli regolari e manutenzione (calibrazione).
- Accessori e parti soggette a usura: Batterie, coperchonda (opzionale).

Qualora fosse necessario il servizio di assistenza in garanzia, contattare il rivenditore da cui è stato acquistato il prodotto o il servizio locale Microlife sul sito: www.microlife.com/support Il risarcimento è limitato al valore del prodotto. La garanzia verrà concessa se il prodotto completo viene restituito con la fattura o scontrino originale. La riparazione o sostituzione in garanzia non prolunga o rinnova il periodo di garanzia. Le rivendicazioni legali e i diritti dei consumatori non sono coperti da questa garanzia.

14. Specifiche tecniche

Tipo:	Modalità personalizzata termometro senza contatto NC 150
Tipo di modalità:	regolazione
Sede di misurazione:	Fronte
Riferimento area corporea:	Sublinguale
Range di misurazione:	Modalità corporea: 34.0 - 43.0 °C / 93.2 - 109.4 °F Modalità oggetti: 0.1 - 99.9 °C / 32.2 - 211.8 °F
Risoluzione:	0,1 °C / °F
Precisione di misurazione (Laboratorio):	0±2 °C, 36.0 ~ 39.0 °C / ±0.4 °F, 96.8 ~ 102.2 °F
Risultati clinici:	Ripetibilità: 0.09 °C Bias: 0.06 °C Limiti di concordanza: 0.54 °C
Display:	Display a Cristalli Liquidi (LCD), 4 cifre più simboli
Segnali acustici:	Il termometro è acceso e pronto per la misurazione: 1 beep corto. La misurazione è stata completata: 1 beep lungo (1 sec.) se la temperatura è inferiore 37,5 °C / 99,5 °F, 10 beep corti se la misurazione è uguale o superiore a 37,5 °C / 99,5 °F. Errore di sistema o malfunzionamento: 3 beep corti
Memorie:	30 misurazioni visualizzabili nella modalità memoria unitamente all'ora e alla data in cui sono state effettuate.

Retroilluminazione display: Il display sarà retroilluminato di colore verde per 1 sec. quando il termometro è acceso.

Il display sarà retroilluminato di colore verde per 5 sec. quando la temperatura misurata è inferiore 37,5 °C / 99,5 °F.
Il display sarà retroilluminato di colore rosso per 5 sec. quando la temperatura misurata è uguale o superiore a 37,5 °C / 99,5 °F.

Condizioni di esercizio: Modalità corporea: 15 - 40.0 °C / 59 - 104.0 °F

Modalità oggetti: 5 - 40.0 °C / 41 - 104.0 °F

Condizioni di stoccaggio: -25 - +55 °C / -13 - +131 °F
Spegnimento automatico: 15 - 95 % umidità relativa massima ca. 1 minuto dall'ultima misurazione.

Batteria: 2 x batterie alcaline da 1,5 Volt; tipo AAA
Durata batterie: approssim. 2000 misurazioni (usando batterie nuove)

Dimensioni: 141,1 x 43,3 x 36,9 mm

Peso: 90 g (con batterie), 67 g (senza batterie)

Classe IP: IP21

Riferimento agli standard: ISO 80601-2-56; IEC 60601-1; IEC 60601-1-2 (EMC); IEC 60601-1-11

Aspettativa di vita del prodotto in uso: 5 anni o 12000 misurazioni

Questo dispositivo è conforme alla direttiva sui prodotti medicali 93/42/EEC.

Con riserva di apportare modifiche tecniche.

In conformità alle normative per i prodotti a uso medicale raccomandiamo, per uso professionale, un'ispezione ogni 2 anni. Osservare le disposizioni correnti sullo smaltimento.

15. www.microlife.it

Per ulteriori informazioni sui nostri termometri, misuratori di pressione, servizi o altro Vi preghiamo consultare il sito www.microlife.it

- ① Mess-Sensor
- ② Kontrolllicht
- ③ Display
- ④ START-Taste
- ⑤ Ein-/Aus-Taste
- ⑥ Modus-Schalter
- ⑦ Batteriefachabdeckung
- ⑧ M-Taste (Speicher)
- ⑨ Anzeige aller Segmente
- ⑩ Speicher
- ⑪ Bereit für die Messung
- ⑫ Messvorgang beendet
- ⑬ Körpermodus
- ⑭ Objektmodus
- ⑮ Batterie niedrig
- ⑯ Umstellen zwischen Celsius und Fahrenheit
- ⑰ Speichermodus
- ⑱ Abrufen der letzten 30 Messwerte
- ⑲ Zu hohe Temperatur gemessen
- ⑳ Zu niedrige Temperatur gemessen
- ㉑ Zu hohe Umgebungstemperatur
- ㉒ Zu niedrige Umgebungstemperatur
- ㉓ Fehlfunktionsanzeige
- ㉔ Leeres Display
- ㉕ Batterie erschöpft
- ㉖ Datum/Uhrzeit
- ㉗ Signaltonanzeige
- ㉘ Batteriewechsel



Bitte lesen Sie die wichtigen Informationen in dieser Gebrauchsanweisung, bevor Sie das Gerät benutzen. Befolgen Sie die Gebrauchsanweisung zu Ihrer Sicherheit und bewahren Sie diese für die zukünftige Nutzung auf.



Anwendungsteil des Typs BF



Vor Nässe schützen

Dieses Microlife Thermometer ist ein Qualitätserzeugnis, das über die neusten Errungenschaften der Technologie verfügt und gemäss den internationalen Normen geprüft ist. Mit seiner einzigartigen Technologie ermöglicht das Thermometer bei jeder Messung stabile Messwerte, frei von jeglichen äusseren Wärmeinflüssen. Das Gerät führt beim Einschalten jedes Mal einen Selbst-Test durch, um stets die vorgeschriebene Messgenauigkeit zu gewährleisten.

Dieses Microlife Thermometer dient zur regelmässigen Messung und Kontrolle der menschlichen Körpertemperatur.

Dieses Thermometer wurde klinisch getestet und wurde als zuverlässig und genau bestätigt, wenn es gemäss der Gebrauchsanweisung verwendet wird.

Lesen Sie diese Anweisungen bitte sorgfältig durch, um alle Funktionen und Sicherheitshinweise zu verstehen.

Inhaltsverzeichnis

1. Vorteile des Thermometers
2. Sicherheitshinweise
3. Wie das Thermometer die Temperatur misst
4. Display und Symbole
5. Datum-, Uhrzeit- und Signaleinstellungen
6. Umschalten zwischen Körper- und Objektmodus
7. Gebrauchsanweisung
8. Umstellen zwischen Celsius und Fahrenheit
9. Abrufen der 30 gespeicherten Messwerte
10. Fehlermeldungen und Probleme
11. Reinigung und Desinfektion
12. Batteriewechsel
13. Garantie
14. Technische Daten
15. www.microlife.com

1. Vorteile des Thermometers

Schnellmessung

Die innovative Infrarottechnologie macht Messungen möglich, bei denen das Objekt nicht ein mal berührt wird. Dies garantiert sichere und hygienische Messungen innerhalb von Sekunden.

Vielfache Verwendungsmöglichkeiten (Erweiterter Messbereich)

Das Thermometer besitzt einen erweiterten Messbereich von 0,1 - 99,9 °C / 32,2 - 211,8 °F; dies bedeutet, dass das Produkt zur Messung der Körpertemperatur verwendet werden kann, aber auch zur Messung der Oberflächentemperatur folgender Objekte:

- Oberflächentemperatur der Milch in Babyflaschen
- Oberflächentemperatur des Badewassers für Säuglinge
- Umgebungstemperatur

Genau und zuverlässig

Der einzigartige Mess-Sensor mit einem modernen Infrarotsensor gewährleistet, dass jede Messung genau und zuverlässig ist.

Bequeme und einfache Handhabung

- Das ergonomische Design ermöglicht eine bequeme und einfache Handhabung des Thermometers.
- Eine Messung kann sogar an einem schlafenden Kind vorgenommen werden, ohne es zu stören.
- Das Thermometer ist sehr schnell und deshalb besonders angenehm für die Anwendung bei Kindern.

Abruf mehrerer Messwerte

Der Benutzer kann die letzten 30 Messwerte mit Datum und Uhrzeit im Speichermodus abrufen, so können Temperaturschwankungen besser nachverfolgt werden.

Sicher und hygienisch

- Kein direkter Hautkontakt.
- Keine Gefahr ausgehend von zerbrochenem Glas oder der Aufnahme von Quecksilber.
- Absolut sicher für den Gebrauch bei Kindern.

2. Sicherheitshinweise

- Befolgen Sie diese Gebrauchsanweisung. Dieses Dokument enthält wichtige Informationen zum Betrieb und zur Sicherheit dieses Geräts. Bitte lesen Sie dieses Dokument sorgfältig durch, bevor Sie das Gerät benutzen und bewahren Sie es für die zukünftige Nutzung auf.

- Dieses Gerät darf nur für den in dieser Anleitung beschriebenen Zweck verwendet werden. Der Hersteller ist nicht für Schäden haftbar, die aus unsachgemäßer Handhabung resultieren.
- **Tauchen Sie das Gerät weder in Wasser noch in andere Flüssigkeiten. Für die Reinigung und Desinfektion folgen Sie bitte den Anweisungen im Kapitel « Reinigung und Desinfektion».**
- Benutzen Sie das Gerät nicht, wenn Sie einen Schaden erkennen oder Ihnen etwas Ungewöhnliches auffällt.
- Öffnen Sie niemals das Gerät.
- Ein physiologischer Effekt, Vasokonstriktion genannt, kann in den frühen Fieberstadien auftreten, wobei sich die Haut kühl anfühlt, und die mit diesem Thermometer gemessene Temperatur u.U. ungewöhnlich niedrig sein kann.
- Entspricht der Messwert nicht dem Befinden des Patienten oder ist ungewöhnlich niedrig, wiederholen Sie die Messung alle 15 Minuten oder überprüfen Sie das Ergebnis mit einer anderen Körpertemperaturmessart.
- Dieses Gerät besteht aus sensiblen Bauteilen und muss vorsichtig behandelt werden. Beachten Sie die Lager- und Betriebsanweisungen im Kapitel «Technische Daten».
- Sorgen Sie dafür, dass Kinder das Gerät nicht unbeaufsichtigt benutzen; einige Teile sind so klein, dass sie verschluckt werden könnten.
- Benutzen Sie das Gerät nicht in der Nähe starker elektromagnetischer Felder wie z.B. Mobiltelefone oder Funkanlagen. Halten Sie einen Mindestabstand von 3,3 m zu solchen Geräten, wenn Sie dieses Gerät benutzen.
- Schützen Sie das Gerät vor:
 - extremen Temperaturen
 - Stößen und Herunterfallen
 - Schmutz und Staub
 - starker Sonneneinstrahlung
 - Hitze und Kälte
- Entfernen Sie die Batterien, wenn das Gerät für längere Zeit nicht benutzt wird.



WARNUNG: Das von diesem Gerät angezeigte Messergebnis ist keine Diagnose. Es ersetzt nicht die Notwendigkeit einer fachlichen Einschätzung durch einen Mediziner, vor allem dann nicht, wenn das Ergebnis nicht dem Befinden des Patienten entspricht. Verlassen Sie sich nicht ausschliesslich auf das Messergebnis. Alle potenziell auftretenden Symptome und die Schilderung des Patienten müssen in Betracht gezogen werden. Die Verständigung eines Arztes oder Krankenwagens wird bei Bedarf empfohlen.

3. Wie das Thermometer die Temperatur misst

Das Thermometer misst die von der Haut ausgestrahlte Infrarotenergie der Stirn sowie jene von Objekten. Diese Energie wird von Linsen aufgefangen und in Temperaturwerte umgewandelt.

4. Display und Symbole

- **Anzeige aller Segmente** (9): Mit der Ein-/Aus-Taste (5) schalten Sie das Gerät ein: 1 Sekunde lang werden alle Segmente angezeigt.
- **Bereit für die Messung** (11): Das Gerät ist zur Messung bereit, wenn das «°C» oder «°F»-Symbol blinkt während das Modus-Symbol (Körper oder Objekt) anhaltend angezeigt wird.
- **Messvorgang beendet** (12): Der Messwert erscheint auf dem Display (3) mit dem «°C» oder «°F»-Symbol und dem Modus-Symbol. Wenn das «°C» oder «°F»-Symbol wieder blinkt, ist das Gerät für die nächste Messung bereit.
- **Batterie niedrig** (15): Wenn das Gerät eingeschaltet wird, leuchtet das «▼» Symbol kontinuierlich auf, um daran zu erinnern, dass die Batterie gewechselt werden muss.

5. Datum-, Uhrzeit- und Signaltoneinstellungen

Datum und Uhrzeit einstellen

1. Nachdem neue Batterien eingelegt wurden, blinkt die Jahreszahl im Display (26). Sie können durch Drücken der START-Taste (4) das Jahr einstellen. Drücken Sie zur Bestätigung und um zur Monateinstellung zu wechseln die M-Taste (8).
2. Der Monat kann nun durch die START-Taste (4) eingestellt werden. Drücken Sie zur Bestätigung und um zur Tageseinstellung zu wechseln die M-Taste (8).

3. Folgen Sie der oben beschriebenen Anleitung, um den Tag, das 12- oder 24-Stunden Format, die Stunden und Minuten einzustellen.
4. Nachdem als letztes die Minuten eingestellt sind und die M-Taste (8) gedrückt wurde, sind Datum und Uhrzeit eingestellt und die Zeit wird angezeigt.

☞ Wenn während 20 Sekunden keine Taste gedrückt wird, schaltet das Gerät automatisch in den Modus «Bereit für die Messung» (11).

☞ **Uhrzeiteinstellung abbrechen:** Drücken Sie die Ein-/Aus-Taste (5) während der Uhrzeiteinstellung. Das Display zeigt Datum/Uhrzeit mit «--:--» an. Drücken Sie danach die Ein-/Aus-Taste (5), um die Messung zu starten. Wenn während 20 Sekunden keine Taste gedrückt wird, schaltet sich das Gerät automatisch aus.

☞ **Aktuelle Datum- und Uhrzeiteinstellungen ändern:** Halten Sie die M-Taste (8) während ca. 3 Sekunden gedrückt, bis die Jahreszahl (26) zu blinken beginnt. Sie können jetzt die neuen Werte wie oben beschrieben eingeben.

Signalton einstellen

1. Wenn das Gerät ausgeschaltet ist, halten Sie die Ein-/Aus-Taste (5) während 5 Sekunden gedrückt, um den Signalton einzustellen (27).
 2. Drücken Sie die Ein-/Aus-Taste (5) erneut, um den Signalton entweder ein- oder auszuschalten. Der Signalton ist aktiviert, wenn die Signaltonanzeige (27) nicht durchgestrichen ist.
- ☞ Wenn während 5 Sekunden keine Taste gedrückt wird, schaltet das Gerät automatisch in den Modus «Bereit für die Messung» (11).

6. Umschalten zwischen Körper- und Objektmodus

Um vom Körper- in den Objektmodus umzuschalten, schieben Sie den Modus-Schalter (6) an der Seite des Thermometers nach unten. Um wieder zurück in den Körpermodus zu schalten, schieben Sie den Schalter wieder nach oben.

7. Gebrauchsanweisung

Im Körpermodus messen

1. Drücken Sie die Ein-/Aus-Taste (5). Das Display (3) wird aktiviert und zeigt 1 Sekunde lang alle Segmente an.

2. Das Thermometer ist für die Messung bereit (11), sobald das «°C» oder «°F»-Symbol blinkt und ein Signalton ertönt.
3. **Visieren Sie mit dem Thermometer die Stirnmitte mit einem Abstand von weniger als 5 cm an.** Ist die Stirn mit Haaren, Schweiß oder Schmutz bedeckt, säubern Sie diese zuerst, damit die Messgenauigkeit optimal ist.
4. **Drücken Sie die START-Taste (4) und stellen Sie sicher, dass das blaue Kontrolllicht die Stirnmitte visiert.** Nach 3 Sekunden ertönt ein langer Signalton, der das Ende des Messvorgangs bestätigt.
5. Lesen Sie die gemessene Temperatur vom Display ab.

Im Objektmodus messen

1. Folgen Sie den Schritten 1-2 wie oben beschrieben, dann visieren Sie mit dem Thermometer, mit einem Abstand von weniger als 5 cm, die Mitte des Objekts an, dessen Temperatur Sie messen möchten. Drücken Sie die START-Taste (4). Nach 3 Sekunden ertönt ein langer Signalton, der das Ende des Messvorgangs bestätigt.
2. Lesen Sie die gemessene Temperatur vom Display ab.



HINWEIS:

- **Patient und Thermometer sollten mindestens 30 Minuten lang in einem Raum mit konstanter Raumtemperatur bleiben.**
- Messen Sie die Temperatur nicht beim oder unmittelbar nach dem Stillen eines Babys.
- Verwenden Sie das Thermometer nicht in Umgebungen mit hoher Luftfeuchtigkeit.
- Vor dem oder beim Messen sollten die Patienten nicht trinken, essen oder Sport treiben.
- Entfernen Sie das Messgerät erst vom Messbereich, wenn der End-Signalton zu hören ist.
- 10 kurze Signaltöne und eine rote LCD-Hintergrundbeleuchtung weisen darauf hin, dass die Temperatur des Patienten grösser oder gleich 37,5 °C ist.
- Messen Sie die Temperatur stets an der selben Stelle, da sonst die Anzeigewerte variieren können.
- Bei neugeborenen Säuglingen empfehlen Ärzte während der ersten 6 Monate ausschliesslich rektale Messung, da alle anderen Messmethoden zu widersprüchlichen Ergebnissen führen könnten. Wenn ein berührungsloses Thermometer bei

Säuglingen angewendet wird, empfehlen wir, das Messergebnis immer durch eine rektale Messung zu verifizieren.

- In den folgenden Situationen sollten Sie drei Temperaturmessungen vornehmen und davon die höchste als Messergebnis betrachten:
 - Bei Kindern unter drei Jahren mit einem schwachen Immunsystem, bei denen das Vorhandensein oder Nichtvorhandensein von Fieber entscheidend ist.
 - Wenn der Benutzer lernt, das Thermometer zu bedienen und bis er/sie mit dem Gerät vertraut ist und gleichbleibende Messwerte erhält.
 - Wenn der Messwert verdächtig niedrig ist.
- **Messergebnisse von verschiedene Messorten sollten nicht verglichen werden, da die normale Körpertemperatur je nach Messort und ebenfalls Tageszeit variiert,** während sie abends am höchsten ist und ungefähr eine Stunde vor dem Aufwachen am niedrigsten.
- Normale Körpertemperaturbereiche:
 - Axillar (unter dem Arm): 34,7 - 37,3 °C / 94,5 - 99,1 °F
 - Oral (im Mund): 35,5 - 37,5 °C / 95,9 - 99,5 °F
 - Rektal (im After): 36,6 - 38,0 °C / 97,9 - 100,4 °F
 - Microlife NC 150 BT: 35,4 - 37,4 °C / 95,7 - 99,3 °F

8. Umstellen zwischen Celsius und Fahrenheit

Das Thermometer kann die gemessene Temperatur in Fahrenheit oder Celsius anzeigen. Um die Anzeige von °C auf °F umzustellen, schalten Sie das Gerät aus (O/I) und **halten Sie die START-Taste (4) 5 Sekunden gedrückt**; nach diesen 5 Sekunden leuchtet die gegenwärtige Messskala («°C» bzw. «°F»-Symbol) auf dem Display (16) auf. Stellen Sie nun die Messskala zwischen °C und °F um, indem Sie auf die START-Taste (4) drücken. Wenn Sie die gewünschte Skala gewählt haben, warten Sie 5 Sekunden, bis das Gerät automatisch in den Modus «Bereit für die Messung» wechselt.

9. Abrufen der 30 gespeicherten Messwerte

Dieses Thermometer kann die letzten 30 Messwerte mit Datum und Uhrzeit abrufen.

- **Speichermodus (17):** Drücken Sie die M-Taste (8), wenn das Gerät ausgeschaltet ist, um in den Speichermodus zu kommen. Das Speicher-Symbol «M» blinkt.

- **Abruf 1 – die letzte Messung** (18): Drücken Sie kurz die M-Taste (8), um den zuletzt gemessenen Wert anzuzeigen. Auf der Anzeige erscheint «1» zusammen mit dem Speicher-Symbol.
- **Abruf 30 – gespeicherte Messwerte in Folge:** Drücken Sie fortlaufend die M-Taste (8), um die letzten 30 Messwerte nacheinander anzuzeigen.

Wenn Sie nach den 30 abgerufenen Messwerten erneut die M-Taste (8) drücken, beginnt der Ablauf dieser Sequenz wieder von vorne, also mit Messwert 1.

10. Fehlermeldungen und Probleme

- **Zu hohe Temperatur gemessen** (19): Anzeige «H», die gemessene Temperatur ist über 43 °C / 109,4 °F im Körpermodus oder 99,9 °C / 211,8 °F im Objektmodus.
- **Zu niedrige Temperatur gemessen** (20): Anzeige «L», die gemessene Temperatur ist unter 34 °C / 93,2 °F im Körpermodus oder 0,1 °C / 32,2 °F im Objektmodus.
- **Zu hohe Umgebungstemperatur** (21): Anzeige «H» und ☰, wenn die Umgebungstemperatur über 40,0 °C / 104,0 °F ist.
- **Zu niedrige Umgebungstemperatur** (22): Anzeige «L» und ☰ wenn die Umgebungstemperatur unter 15,0 °C / 59,0 °F im Körpermodus oder 5,0 °C / 41,0 °F im Objektmodus ist.
- **Fehlfunktionsanzeige** (23): Das System hat eine Funktionsstörung.
- **Leeres Display** (24): Überprüfen Sie, ob die Batterien richtig eingelegt sind. Prüfen Sie auch die Polarität (<+> und <->) der Batterien.
- **Batterie erschöpft** (25): Die Batterien sollten sofort gewechselt werden, wenn das «▼»-Symbol als einziges Symbol aufgeleuchtet.

11. Reinigung und Desinfektion

Verwenden Sie ein Alkoholschwämmchen oder ein mit Alkohol (70 % Isopropanol) befeuchtetes Baumwolltuch, um das Thermometergehäuse und den Mess-Sensor zu reinigen. Vergewissern Sie sich, dass keine Flüssigkeit ins Innere des Thermometers eindringt. Verwenden Sie keine aggressiven Reinigungsmittel, Lösungsmittel oder Benzol zum Reinigen und tauchen Sie das Gerät niemals in Wasser oder andere Reinigungsflüssigkeiten. Achten Sie darauf, die Oberfläche des Mess-Sensors und des Displays nicht zu verkratzen.

12. Batteriewechsel

Dieses Gerät wird mit 2 neuen, lang haltbaren 1,5V Batterien der Grösse AAA geliefert. Die Batterien müssen ersetzt werden, wenn das «▼» (25) das einzige Symbol ist, das auf dem Display angezeigt wird.

Entfernen Sie die Batteriefachabdeckung (28), in dem Sie sie in die angezeigte Richtung schieben.

Tauschen Sie die Batterien aus – achten Sie auf die richtige Polung wie auf den Symbolen im Fach dargestellt.



Batterien und elektronische Geräte dürfen nicht in den Hausmüll, sondern müssen entsprechend den örtlichen Vorschriften entsorgt werden.

13. Garantie

Für dieses Gerät gewähren wir **5 Jahre Garantie** ab Kaufdatum. Während der Garantiezeit repariert oder ersetzt Microlife, nach eigenem Ermessen, das defekte Produkt kostenlos.

Wurde das Gerät durch den Benutzer geöffnet oder verändert, erlischt der Garantieanspruch.

Folgende Punkte sind von der Garantie ausgenommen

- Transportkosten und Transportrisiken
- Schäden die durch falsche Anwendung oder Nichteinhaltung der Gebrauchsanweisung verursacht wurden
- Schäden durch auslaufende Batterien
- Schäden durch Unfall oder Missbrauch
- Verpackungs- / Lagermaterial und Gebrauchsanweisung
- Regelmässige Kontrollen und Wartung (Kalibrierung)
- Zubehör und Verschleisstteile: Batterien, Schutzhülle (optional).

Sollte ein Garantiefall eintreten, wenden Sie sich bitte an den Händler, bei dem das Produkt gekauft wurde oder an Ihren lokalen Microlife-Service. Sie können Ihren lokalen Microlife-Service über unsere Website kontaktieren: www.microlife.com/support
Die Entschädigung ist auf den Wert des Produkts begrenzt. Die Garantie wird gewährt, wenn das vollständige Produkt mit der Originalrechnung zurückgesandt wird. Eine Reparatur oder ein Austausch innerhalb der Garantiezeit verlängert oder erneuert die Garantiezeit nicht. Die gesetzlichen Ansprüche und Rechte der Verbraucher sind durch die Garantie nicht eingeschränkt.

14. Technische Daten

Typ:	Angepasster Modus Berührungsloses Thermometer NC 150
Modustyp:	Anpassungsmodus
Messort:	Stirn
Referenz zur Körperstelle:	Sublingual
Messbereich:	Körpermodus: 34.0 - 43.0 °C / 93.2 - 109.4 °F Objektmodus: 0.1 - 99.9 °C / 32.2 - 211.8 °F
Messauflösung:	0,1 °C / °F
Messgenauigkeit (Labor):	0±2 °C, 36,0 ~ 39,0 °C / ±0.4 °F, 96,8 ~ 102,2 °F
Klinische Genauigkeit:	Klinische Wiederholbarkeit: 0.09 °C Klinische Abweichung: 0.06 °C Grenzen der Übereinstimmung: 0.54 °C
Anzeige:	Flüssigkristallanzeige, 4 Stellen plus spezielle Symbole
Alarm:	Das Gerät ist eingeschaltet und zur Messung bereit: 1 kurzer Signalton. Messvorgang abschliessen: 1 langer Signalton (1 Sek.), wenn der Messwert unter 37,5 °C / 99,5 °F liegt, 10 kurze Signaltöne, wenn der Messwert grösser oder gleich 37,5 °C / 99,5 °F ist. Systemfehler oder Störung: 3 kurze Pieptöne
Speicher:	30 Messwerte mit Datum und Uhrzeit im Speichermodus abrufbar.
Hintergrundbeleuchtung:	Die Anzeige leuchtet 1 Sek. GRÜN, wenn das Gerät eingeschaltet wird. Die Anzeige leuchtet 5 Sek. GRÜN, wenn die gemessene Temperatur unter 37,5 °C / 99,5 °F liegt. Die Anzeige leuchtet 5 Sek. ROT, wenn die gemessene Temperatur grösser oder gleich 37,5 °C / 99,5 °F ist.

Betriebsbedingungen:	Körpermodus: 15 - 40.0 °C / 59 - 104.0 °F Objektmodus: 5 - 40.0 °C / 41 - 104.0 °F 15 - 95 % relative maximale Luftfeuchtigkeit
Aufbewahrungsbedingungen:	-25 - +55 °C / -13 - +131 °F 15 - 95 % relative maximale Luftfeuchtigkeit
Automatische Ausschaltung:	Ca. 1 Minute nach der letzten Messung.
Batterie:	2 x 1,5 V Alkaline-Batterien, Grösse AAA
Batterie-Lebensdauer:	ca. 2000 Messungen (mit neuen Batterien)
Grösse:	141,1 x 43,3 x 36,9 mm
Gewicht:	90 g (mit Batterien), 67 g (ohne Batterien)
IP Klasse:	IP21
Verweis auf Normen:	ISO 80601-2-56; IEC 60601-1; IEC 60601-1-2 (EMC); IEC 60601-1-11
Durchschnittliche Lebensdauer:	5 Jahre oder 12000 Messungen

Dieses Gerät entspricht den Anforderungen der Richtlinie für Medizinische Geräte 93/42/EWG.
Technische Änderungen vorbehalten.
Das Gesetz zur Verwendung medizinischer Produkte (Medical Product User Act) empfiehlt alle zwei Jahre eine technische Überprüfung des Geräts vorzunehmen. Bitte beachten Sie die geltenden Entsorgungsbestimmungen.

15. www.microlife.com

Detaillierte Benutzerinformationen über unsere Thermometer und Blutdruck-Messgeräte sowie Serviceleistungen finden Sie auf unserer Webseite www.microlife.com.

- ① Ölçüm Sensörü
- ② İzleme lambası
- ③ Ekran
- ④ BAŞLAT Düğmesi
- ⑤ AÇ/KAPA Düğmesi
- ⑥ Mod Anahtarı
- ⑦ PİL Bölmesi Kapağı
- ⑧ M-Düğme (Bellek)
- ⑨ Tüm Parçaların Görüntülenmesi
- ⑩ Bellek
- ⑪ Ölçüm için Hazır
- ⑫ Ölçüm tamam
- ⑬ Vücut Modu
- ⑭ Nesne Modu
- ⑮ Düşük PİL Göstergesi
- ⑯ Santigrat ve Fahrenheit arasında değişim
- ⑰ Bellekten Geri Çağırma Modu
- ⑱ Son 30 Ölçümün Bellekten Geri Çağırılması
- ⑲ Ölçülen Sıcaklık çok yüksek
- ⑳ Ölçülen Sıcaklık çok düşük
- ㉑ Ortam Sıcaklığı çok yüksek
- ㉒ Ortam Sıcaklığı çok düşük
- ㉓ Hata İşlev Ekranı
- ㉔ Boş Ekran
- ㉕ Bitmiş PİL
- ㉖ Tarih/Saat
- ㉗ Sesli ikaz Fonksiyonu
- ㉘ PİL'in Değiştirilmesi



Bu cihazı kullanmadan önce kullanım talimatlarındaki önemli bilgileri okuyun. Kendi güvenliğiniz için kullanım talimatlarını izleyin ve gelecekte başvurmak üzere hazır bulundurun.



BF tipi ekipman



Kuru tutun

Bu Microlife termometresi, son teknolojiye sahip ve uluslararası standartlara göre test edilen oldukça yüksek nitelikli bir üründür. Benzersiz teknolojisi sayesinde bu termometre, her ölçümde güvenilir ve ısı-girişimsiz bir sonuç sağlayabilir. Ölçümlerin belirlenen düzeyde doğruluğunu güvence altına almak amacıyla, bu aygıt her açılışında kendi kendini test eder.

Bu Microlife termometresi, periyodik ölçüm yapılması ve insan vücut sıcaklığının izlenmesi amacıyla üretilmiştir.

Bu termometre, bilimsel olarak test edilmiş ve kullanım kılavuzuna uygun olarak kullanıldığında güvenilir ve doğru sonuç verdiği kanıtlanmıştır.

Tüm işlevleri ve güvenlik bilgisini anlayabilmeniz için, lütfen, bu talimatları dikkatle okuyunuz.

İçindekiler

1. Bu Termometrenin Avantajları
2. Önemli Güvenlik Talimatları
3. Bu Termometre ile Sıcaklığın Ölçülmesi
4. Kontrol Göstergeleri ve Semboller
5. Tarih, Saat ve Sesli İkaz Fonksiyonlarının Ayarlanması
6. Vücut ve Nesne Modları Arasında Değişim
7. Kullanım Talimatları
8. Santigrat ve Fahrenheit arasında değişim
9. 30 ölçümün Bellek Modundan geri çağırılması
10. Hata İletileri
11. Temizlik ve Dezenfektasyon
12. PİL Değişimi
13. Garanti Kapsamı
14. Teknik Özellikler
15. www.microlife.com

1. Bu Termometrenin Avantajları

Saniyelerle ölçüm

Yenilikçi kızılötesi teknolojisi sayesinde, nesneye dokunulmasa bile ölçümün yapılması sağlanır. Böylece, saniyeler içerisinde güvenlik ve hijyen garantisi altına alınır.

Çoklu Kullanım (Geniş Ölçüm Aralığı)

Bu termometre, 0.1 - 99.9 °C / 32.2 - 211.8 °F gibi geniş bir ölçüm aralığına sahiptir; yani, aygıt, vücut sıcaklığı ölçen bir aygıt olarak kullanılabileceği gibi, aşağıdaki nesnelerin yüzey sıcaklığını ölçmek için de kullanılabilir:

- Biberondaki sütün yüzey sıcaklığı
- Bebek banyo suyunun yüzey sıcaklığı
- Ortam sıcaklığı

Doğru ve Güvenilir

Gelişmiş bir kızılötesi algılayıcısına sahip olan benzersiz prob montaj yapısı, her ölçümün doğru ve güvenilir olmasını sağlar.

Hafif ve Kullanımı Kolay

- Ergonomik tasarımı, termometrenin kullanımını kolaylaştırır ve basitleştirir.
- Bu termometre, hiçbir rahatsızlık vermeden uyuyan bir çocuk üzerinde bile kullanılabilir.
- Bu termometre çabuk ölçüm yaptığı için çocuklarda kolaylıkla kullanılabilir.

Birçok Ölçümün Bellekten Geri Çağrılması

Bellekten geri çağırma modunda, kullanıcılar son 30 ölçümü bellekten geri çağırabilir ve böylece sıcaklık değişikliklerini etkili biçimde izleyebilir.

Güvenli ve Hijyenik

- Doğrudan cilt teması yok
- Cam kırılması ya da cıva yutulması tehlikesi yok.
- Çocuklar üzerinde kullanılması tamamen güvenli.

2. Önemli Güvenlik Talimatları

- Kullanım için talimatları okuyunuz. Bu doküman cihazın güvenli kullanımı için önemli bilgiler içermektedir. Lütfen cihazı kullanmadan önce bu dokümanı tamamen okuyunuz ve gelecekte tekrar başvurmak üzere saklayınız.
- Bu ürün, sadece bu broşürde açıklanan amaçlar çerçevesinde kullanılabilir. İmalatçı, yanlış uygulamadan kaynaklanan zarar ziyan için sorumlu tutulamaz.
- **Aygıtı su veya diğer sıvılara batırmayınız. Temizliği için lütfen « Temizlik ve Dezenfektasyon » bölümündeki talimatlara uygulayınız.**
- Hasar gördüğünü düşünüyorsanız ya da herhangi bir anormal durum sezdiyseniz, aygıtı kullanmayın.
- Aygıtı kesinlikle açmayın.
- Ateşin ilk aşamalarında, kan damarlarının daralması olarak adlandırılan temel bir fizyolojik etki meydana gelebilir; bu

durum, soğuk deri etkisine yol açar. Bu termometre kullanarak kaydedilen sıcaklık, kuşku uyandıracak biçimde düşük olabilir.

- Ölçüm sonucu, hastanın bulgusu ile uyumlu değilse ya da kuşku uyandıracak biçimde düşük ise, ölçümü her 15 dakikada bir tekrarlayın ya da ölçüm sonucunu başka bir çekirdek vücut sıcaklığı ölçümü ile iki kez kontrol edin.
- Aygıt, hassas parçalara sahiptir ve dikkatli biçimde kullanılmalıdır. «Teknik Özellikler» bölümünde açıklanan saklama ve çalıştırma koşullarını göz önünde bulundurun!
- Çocukların denetimsiz bir şekilde ürünü kullanmalarına izin vermeyin; bazı parçalar, yutulabilecek kadar küçüktür.
- Aygıtı cep telefonları ya da radyo donanımları gibi güçlü elektromanyetik alanlara yakın yerlerde kullanmayın. Aygıtı kullanırken bu tip cihazlardan minimum 3.3 metre uzakta olun.
- Aşağıdaki durumlara maruz kalmasına engel olun:
 - aşırı sıcaklıklar
 - darbe ve düşürülme
 - kir ve toz
 - doğrudan güneş ışığı
 - sıcak ve soğuk
- Aygıtın uzun bir süre kullanılmaması durumunda, pillerin çıkarılması gerekir.



UYARI: Bu cihaz tarafından verilen ölçüm sonuçları bir teşhis olarak değerlendirilmemelidir! Mutlaka doktorunuza danışınız. Özellikle, hasta semptomları cihaz ölçümüyle uyumuyorsa sadece ölçüm sonucuna güvenmeyin. Diğer semptomları ve hastanın geri bildirimini göz önünde bulundurarak doktorunuzla görüşün veya gerekiyorsa ambulans çağırın.

3. Bu Termometre ile Sıcaklığın Ölçülmesi

Bu termometre, nesnelerin yanı sıra alından yayılan kızılötesi enerjiyi ölçer. Kızılötesi enerji, mercekle aracılığıyla toplanır ve bir sıcaklık değerine dönüştürülür.

4. Kontrol Göstergeleri ve Semboller

- **Tüm sembollerin görüntülenmesi** (9): Aygıtı açmak için AÇ/KAPA düğmesine (5) basın; tüm semboller 1 saniye görüntülenir.
- **Ölçüm için hazır** (11): Aygıt, ölçüm için hazırdır; mod simgesi (vücut ya da nesne) görüntülenirken «°C» ya da «°F» simgesi yanıp söner.

- **Ölçüm tamam** (12): Ölçülen değer, «°C» veya «°F» simgesi ile ekran (3) de görünür ve mod simgesi sabittir. «°C» veya «°F» simgesi tekrar yanıp sönmeye, cihaz sonraki ölçümü için hazırdır.
- **Düşük pil göstergesi** (16): Aygıt açıldığında, kullanıcıya pilleri değiştirmesi gerektiğini hatırlatmak için «▼» simgesi yanıp sönmeye devam eder.

5. Tarih, Saat ve Sesli İkaz Fonksiyonlarının Ayarlanması

Tarih ve saatin ayarlanması

1. Yeni piller takılınca, yıl sayısı ekranda (26) yanıp söner. BAŞLAT düğmesine (4) basarak yılı ayarlayabilirsiniz. Ayı teyit edip ayarlamak için, M-düğmesine (8) basın.
2. BAŞLAT düğmesine (4) kullanarak şimdi ayı ayarlayabilirsiniz. Günü teyit etmek ve ayarlamak için, M-düğmesine (8) basın.
3. Günü, 12 veya 24 saat modunu, saat ve dakikayı ayarlamak için yukarıdaki talimatları takip ediniz.
4. Dakikayı ayarlayıp M-düğmesine (8) bastıktan sonra, tarih ve saat ayarlanır ve zaman görüntülenir.

☞ 20 saniye boyunca hiçbir düğmeye basılmadığında, cihaz otomatik olarak yeni ölçüme hazır hale gelir (11).

☞ **Zaman ayarını iptal etme:** Zaman ayarlamasını yaparken AÇ/KAPA düğmesine (5) basın. LCD Tarih/Saat ikonunu «-:--» ile gösterecektir. AÇ/KAPA düğmesine (5) basarak ölçümü başlatınız. Başka bir butona basılmazsa 20 saniye içerisinde cihaz otomatik olarak kapanacaktır.

☞ **Geçerli tarih ve saati değiştirme:** Yıl sayısı yanıp sönmeye başlayınca kadar M-düğmesine (8) yaklaşık 3 saniye basılı tutun (26). Şimdi, yukarıda belirtildiği gibi yeni değerleri girebilirsiniz.

Sesli ikazın kurulması

1. Cihaz kapalı iken, 5 saniye boyunca AÇ/KAPA düğmesine (5) basarak sesli ikazı aktive edin (27).
 2. Sesli ikazı açmak veya kapatmak için AÇ/KAPA düğmesine (5) tekrar basın. Sesli ikaz, sesli ikaz ikonu (27) üzerinde çizgi olmadığında aktif durumdadır.
- ☞ 5 saniye boyunca hiçbir düğmeye basılmadığında, cihaz otomatik olarak yeni ölçüme hazır hale gelir (11).

6. Vücut ve Nesne Modları Arasında Değişim

Vücut modundan nesne moduna geçmek için, termometre-nin yanındaki mod düğmesini (6) aşağıya kaydırın. Vücut moduna dönmek için, düğmeyi tekrar yukarıya kaydırın.

7. Kullanım Talimatları

Vücut Modu'nda Ölçüm

1. AÇ/KAPA düğmesine basın (5). Ekran (3) tüm sembolleri 1 saniye görüntülemek üzere etkinleşir.
2. Ekranda, «°C» ya da «°F» simgesi yanıp sönmeye, bir «bip» sesi duyulur ve termometre ölçüm yapmaya hazırdır (11).
3. **Termometreyi alnı ortasında 5 cm'yi geçmeyecek bir mesafede tutun.** Alın bölgesi, saç, ter ya da kir barındırıyorsa, lütfen doğru ölçüm sonucu alabilmek için önce söz konusu engeli ortadan kaldırın.
4. **BAŞLAT düğmesine (4) basın ve aktifleşen mavi ışığın alnın ortasına hizalandığından emin olun.** 3 saniye sonra uzun bir «bip» sesi ile ölçümün tamamlandığı bildirilir.
5. Kaydedilen sıcaklık değerini LCD ekranından okuyun.

Nesne Modu'nda Ölçüm

1. Yukarıdaki adımları (1-2) izleyin ve termometreyi 5 cm'yi geçmeyecek şekilde ölçüm yapmak istediğiniz nesnenin ortasında tutun. BAŞLAT düğmesine (4) basın. 3 saniye sonra uzun bir «bip» sesi ile ölçümün tamamlandığı bildirilir.
2. Kaydedilen sıcaklık değerini LCD ekranından okuyun.

☞ NOT:

- **Hastaların ve termometrenin normal oda koşullarında en az 30 dakika kalmaları gerekmektedir.**
- Bebek emzirirken ya da emzirdikten hemen sonra ölçüm yapmayın.
- Termometreyi çok nemli ortamlarda kullanmayın.
- Hastalar, ölçüm sırasında/öncesinde bir şey içmemeli, yememeli ya da spor yapmamalıdır.
- İşlemin tamamlandığına dair «bip» sesi duyulmadan önce ölçüm aletini ölçüm bölgesinden hareket ettirmeyin.
- Hasta, 10 kısa «bip» sesi ve kırmızı LCD ekran uyarısı ile 37.5 °C veya daha üzeri ateşi olduğu konusunda uyarılır.
- Değişik konumlarda sıcaklık ölçüm sonuçları fark edebileceği için, sıcaklık ölçümünü her zaman aynı konumda yapın.
- Doktorlar, yeni doğan bebekler için ilk 6 ay boyunca rektal ölçüm yapılmasını önermektedirler; diğer tüm ölçüm yöntemleri

belirsiz ölçüm sonuçlarına yol açabilir. Bu bebeklerde temassız termometre kullanılırsa, ölçüm sonuçlarının her zaman rektal ölçüm yapılarak teyit edilmesini öneririz.

- Aşağıdaki durumlarda, üç kez ölçüm yapılması ve en yüksek olanın ölçüm sonucu olarak değerlendirilmesi önerilmektedir:
 - Tehlikeli sonuçlar doğurabilecek bir bağırsıklık sistemine sahip olan ve ateşinin olması ya da olmaması kritik önem taşıyan üç yaşın altındaki çocuklar.
 - Kullanıcının termometreyi ilk kez nasıl kullanacağını öğrenirken aygıtı tanıyıp tutarlı sonuçlar alınca kadar.
 - Ölçüm sonucu şaşırtıcı derecede düşük ise.
- Vücut ısısı gece en yüksek seviyede ve uyanmadan yaklaşık bir saat önce de en düşük seviyede olduğundan, **normal vücut ısısı ölçülen noktaya ve günün saatine göre değişiklik göstereceği için, farklı ölçüm noktalarından alınan sonuçlar mukayese edilmemelidir.**
- Normal vücut ısısı aralıkları:
 - Koltukaltı: 34.7 - 37.3 °C / 94.5 - 99.1 °F
 - Oral: 35.5 - 37.5 °C / 95.9 - 99.5 °F
 - Rektal: 36.6 - 38.0 °C / 97.9 - 100.4 °F
 - Microlife NC 150 BT: 35.4 - 37.4 °C / 95.7 - 99.3 °F

8. Santigrat ve Fahrenheit arasında değişim

Bu termometre, sıcaklık ölçümlerini Fahrenheit ya da Santigrat cinsinden görüntüleyebilir. °C ve °F değerleri arasında gidip gelmek için, sadece aygıtı KAPATIN ve BAŞLAT düğmesine (4) 5 saniye basılı tutun BAŞLAT düğmesini 5 saniye basılı tuttuktan sonra geçerli ölçüm değeri olan («°C» ya da «°F» simgesi) ekranda yanıp söner (16). BAŞLAT düğmesine (4) tekrar basmak suretiyle, °C ve °F arasında gidip gelerek ölçüm değerini belirleyin. Ölçüm değerini seçtikten sonra 5 saniye bekleyin; aygıt, «ölçüm için hazır» moduna otomatik olarak girer.

9. 30 ölçümün Bellek Modundan geri çağırılması

Bu termometre son 30 ölçüm sonucunu tarih ve zaman kaydı ile birlikte bellekten geri çağırabilir.

- **Bellekten geri çağırma modu (17):** Güç kapalıyken «Bellekten geri çağırma modu» na girmek için, M-düğmesine (8) basın. Bellek simgesi «M» yanıp söner.
- **Ölçüm sonucu 1 - son ölçüm sonucu (18):** Son ölçüm sonucunu bellekten geri çağırarak için, M-düğmesine (8) basın ve

serbest bırakın. Bellek simgesi ile birlikte son ölçüm sonucu görüntülenir.

- **Ölçüm sonucu 30 - ardışık ölçüm sonucu:** Son 30 ölçüm sonucuna kadar ardışık ölçüm sonuçlarını bellekten geri çağırarak için, M-düğmesine (8) art arda basın. Son 30 ölçüm sonucu bellekten geri çağırıldıktan sonra, M-düğmesine (8) basıp serbest bırakılınca, ölçüm sonucu 1'den itibaren yukarıya doğru görüntülenmeye devam eder.

10. Hata İletileri

- **Ölçülen sıcaklık çok yüksek (19):** Ölçülen sıcaklık değeri, vücut modunda 43 °C / 109.4 °F ya da nesne modunda 99.9 °C / 211.8 °F değerinden daha yüksek çıktığında «H» simgesi ekranda görüntülenir.
- **Ölçülen sıcaklık çok düşük (20):** Ölçülen sıcaklık değeri, vücut modunda 34 °C / 93.2 °F ya da nesne modunda 0.1 °C / 32.2 °F değerinden daha düşük çıktığında «L» simgesi ekranda görüntülenir.
- **Ortam sıcaklığı çok yüksek (21):** Ortam sıcaklık değeri, 40.0 °C / 104.0 °F değerinden daha yüksek olduğunda ekranda «H» simgesi ile birlikte görüntülenir.
- **Ortam sıcaklığı çok yüksek (22):** Ortam sıcaklığı, vücut modunda 15.0 °C / 59.0 °F ya da nesne modunda 5.0 °C / 41.0 °F değerinden daha düşük olduğunda «L» simgesi ile birlikte görüntülenir.
- **Hata işlev ekranı (23):** Sistemde herhangi bir aksaklık söz konusu olduğunda görüntülenir.
- **Boş ekran (24):** Pillerin doğru yerleştirilip yerleştirilmediğini kontrol edin. Ayrıca, pillerin (<+> ve <->) kutuplarını kontrol edin.
- **Bitmiş pil göstergesi (25):** Ekranda sadece bu «▼» simgesi görüntüleniyorsa, pillerin hemen değiştirilmesi gerekmektedir.

11. Temizlik ve Dezenfektasyon

Termometrenin kasasını ve ölçüm probunu temizlemek için, alkollü bez ya da alkolle (%70 izopropil) nemlendirilmiş pamuklu bez kullanın. Termometrenin içine sıvı girmedikten emin olun. Temizlik için kesinlikle aşındırıcı temizlik maddeleri, incelticiler ya da benzen kullanmayın ve aygıtı su ya da diğer temizlik sıvılarına kesinlikle batırmayın. Prob merceklelerinin ve ekranın yüzeyini çizmemeye çalışın.

12. PİL DEĞİŞİMİ

Bu aygıt ile birlikte 2 adet yeni ve uzun ömürlü 1.5V, AAA pil verilmiştir. Ekranda sadece «▼» 25 simgesi görüntüleniyorsa, pillerin değiştirilmesi gerekmektedir.

Pil kapağını 28 gösterilen yönde kaydırarak açın.

Pilleri değiştirin – bölmedeki simgelerle gösterildiği şekilde kutupların doğru konumda olup olmadığına dikkat edin.



Piller ve elektronik ürünler, çöpe atılmamalı; ancak, yürürlükteki yönetmeliklere uygun olarak elden çıkarılmalıdır.

13. GARANTİ KAPSAMI

Bu aygıt, satın alındığı tarihten itibaren **5 yıl garanti** kapsamındadır. Bu garanti süresi içinde, bizim takdirimize bağlı olarak, Microlife arızalı ürünü ücretsiz olarak onaracak veya değiştirecektir.

Aygıtın açılması ya da üzerinde değişiklik yapılması, garantiyi geçersiz kılar.

Aşağıdaki öğeler garanti kapsamı dışındadır:

- Nakliye maliyetleri ve nakliye riskleri.
- Yanlış uygulamadan veya kullanım talimatlarına uyulmamasından kaynaklanan hasar.
- Sızdıran pillerden kaynaklanan hasar.
- Kaza veya yanlış kullanımdan kaynaklanan hasar.
- Ambalaj / depolama malzemesi ve kullanım talimatları.
- Düzenli kontroller ve bakım (kalibrasyon).
- Aksesuarlar ve aşınan parçalar: Piller, prob kapağı (isteğe bağlı).

Garanti servisinin gerekli olması halinde, lütfen ürünün satın alındığı bayii veya yerel Microlife servisimize başvurun. Yerel Microlife hizmetinize web sitemizden ulaşabilirsiniz:

www.microlife.com/support

Tazminat ürünün değeri ile sınırlıdır. Tüm ürün orijinal fatura ile birlikte iade edilirse garanti verilecektir. Garanti kapsamındaki onarım veya değiştirme, garanti süresini uzatmaz veya yenilemez. Tüketicilerin yasal talepleri ve hakları bu garanti ile sınırlı değildir.

14. TEKNİK ÖZELLİKLER

Tür: Ayarlanmış mod Temassız Ateş Ölçer
NC 150

Mod Türü: Modu ayarla

Ölçüm sitesi: Alın

Vücuda atf: Dilaltı

Ölçüm aralığı:
Vücut Modu: 34.0 - 43.0 °C /
93.2 - 109.4 °F
Nesne Modu: 0.1 - 99.9 °C /
32.2 - 211.8 °F

Çözünürlük: 0.1 °C / °F

Ölçüm doğruluğu (Laboratuvar):
0± 2 °C, 36.0 ~ 39.0 °C / ±0.4 °F,
96.8 ~ 102.2 °F

Klinik sonuçlar:
Tekrarlanabilirlik: 0.09 °C
Sapma: 0.06 °C
Anlaşma sınırları: 0.54 °C

Ekran: Sıvı Kristal Ekran (LCD),
4 basamak artı özel simgeler

Akustik: Aygıt, AÇIK ve ölçüm işlemine hazır:
1 kısa «bip» sesi.
Ölçüm tamam: Ölçüm sonucu 37.5 °C /
99.5 °F az ise 1 uzun «bip» sesi (1 sn.)
duyulur; ölçüm sonucu 37.5 °C / 99.5 °F
eşit ya da bu değerin yüksek ise 10 kısa
«bip» sesi duyulur.
Sistem hatası ya da arızası: 3 kısa «bip»
sesi.

Bellek: Zaman ve tarih kaydı ile birlikte 30
ölçümün bellekten çağırılması

Ekran ışığı: Aygıt, AÇIK konumda iken, ekran
1 saniye YEŞİL renkte yanar.
Ölçüm sonucu 37.5 °C / 99.5 °F az
olursa, ekran 5 saniye YEŞİL renkte
yanar.
Ölçüm sonucu 37.5 °C / 99.5 °F eşit ya
da daha yüksek olursa, ekran 5 saniye
KIRMIZI renkte yanar.

Çalışma koşulları:	Vücut Modu: 15 - 40.0 °C / 59 - 104.0 °F Nesne Modu: 5 - 40.0 °C / 41 - 104.0 °F %15 - 95 maksimum bağıl nem
Saklama koşulları:	-25 - +55 °C / -13 - +131 °F %15 - 95 maksimum bağıl nem
Otomatik Kapanma:	Son ölçüm yapıldıktan sonra yaklaşık olarak 1 dakika.
Pil:	2 x 1.5 V alkalin piller; boyut AAA
Pil ömrü:	Yaklaşık 2000 ölçüm (Yeni pillerle)
Boyutlar:	141,1 x 43,3 x 36,9 mm
Ağırlık:	90 g (piller dahil), 67 g (piller hariç)
IP sınıfı:	IP21
İlgili standartlar:	ISO 80601-2-56; IEC 60601-1; IEC 60601-1-2 (EMC); IEC 60601-1-11
Beklenen servis ömrü:	5 yıl veya 12000 ölçüm

Bu cihaz, 93/42/EEC Tıbbi Cihaz Yönetmeliği gereksinimleri ile uyumludur.

Teknik özelliklerin değiştirilmesi hakkı saklıdır.

Tıbbi Ürün Kullanıcı Yasasına göre, profesyonel kullanıcılar için, iki yılda bir teknik muayene önerilmektedir. Lütfen, yürürlükteki atık elden çıkarma yönetmeliklerine uyunuz.

15. www.microlife.com

Servislerin yanı sıra termometreler ve kan basıncı monitörleri hakkında ayrıntılı bilgi için, bkz: www.microlife.com.

- ① Sensor de medição
- ② Luz de localização
- ③ Visor
- ④ Botão START
- ⑤ Botão ON/OFF
- ⑥ Botão de modo de medição
- ⑦ Tampa do compartimento da pilha
- ⑧ Botão M (Memória)
- ⑨ Indicação de todos os segmentos
- ⑩ Memória
- ⑪ Pronto a efectuar a medição
- ⑫ Medição terminada
- ⑬ Modo de medição da temperatura corporal
- ⑭ Modo de medição da temperatura de objecto
- ⑮ Indicador de pilha fraca
- ⑯ Alternar entre Celsius e Fahrenheit
- ⑰ Modo de visualização
- ⑱ Visualização das últimas 30 leituras
- ⑲ Temperatura medida demasiado elevada
- ⑳ Temperatura medida demasiado baixa
- ㉑ Temperatura ambiente demasiado elevada
- ㉒ Temperatura ambiente demasiado baixa
- ㉓ Indicação de erro
- ㉔ Mostrador em branco
- ㉕ Pilha descarregada
- ㉖ Data/Hora
- ㉗ Definição do sinal sonoro
- ㉘ Substituição da pilha



Leia as informações importantes contidas nestas instruções de utilização antes de utilizar este dispositivo. Para sua segurança siga as instruções de utilização e guarde-as para referência futura.



Peça aplicada tipo BF



Manter seco

Este termómetro Microlife é um produto de elevada qualidade, que utiliza a mais recente tecnologia e foi testado de acordo com as normas internacionais. Graças a sua tecnologia única, este termómetro proporciona, em todas as medições, uma leitura da temperatura estável, não sujeita a interferências provocadas pelo calor. Um teste de funcionamento é ativado automaticamente de cada vez que se liga o termómetro, para garantir a precisão das medições. Este termómetro Microlife destina-se à medição e monitorização regulares da temperatura corporal.

Este termómetro foi clinicamente testado, tendo sido comprovada a respetiva segurança e precisão, quando utilizado de acordo com as instruções de funcionamento apresentadas neste manual.

Leia cuidadosamente todas as instruções que se seguem para compreender o conjunto das funções e informações de segurança.

Índice

1. **Vantagens de utilizar este termómetro**
2. **Instruções de segurança importantes**
3. **Como este termómetro mede a temperatura**
4. **Indicações de controlo e símbolos**
5. **Definição da data, hora e sinal sonoro**
6. **Alternando entre o modo de medição da temperatura corporal e de objecto**
7. **Instruções de utilização**
8. **Alternar entre Celsius e Fahrenheit**
9. **Como visualizar as 30 leituras guardadas no modo memória**
10. **Mensagens de erro**
11. **Limpeza e desinfecção**
12. **Substituição da pilha**
13. **Garantia**
14. **Especificações técnicas**
15. **www.microlife.com**

1. Vantagens de utilizar este termómetro

Medição em apenas alguns segundos

A tecnologia inovadora por infravermelhos permite a medição da temperatura mesmo sem tocar no objecto, garantindo resultados seguros e higiénicos em segundos.

Múltiplas utilizações (ampla gama de medições)

Este termómetro possui a funcionalidade de uma ampla gama de medições, que varia entre 0.1 - 99.9 °C / 32.2 - 211.8 °F; pode ser usado tanto para medir a temperatura corporal, como também para medir a temperatura da superfície dos seguintes elementos:

- Temperatura do leite no biberão do bebé
- Temperatura do banho do bebé
- Temperatura ambiente

Preciso e fiável

A construção e montagem únicas da sonda, bem como o sensor de infravermelhos tecnologicamente avançado, garantem a precisão e fiabilidade de cada medição.

Simple e fácil de utilizar

- O design ergonómico permite uma utilização simples e fácil do termómetro.
- Este termómetro pode ser utilizado mesmo enquanto as crianças dormem, não sendo necessário interromper a sua rotina.
- Este termómetro é rápido de utilizar, pelo que se torna menos incómodo para as crianças.

Visualização de múltiplas leituras

As últimas 30 leituras com hora e data poderão ser visualizadas pelo utilizador, bastando para tal aceder ao modo de visualização, sendo assim possível monitorizar eficazmente as variações de temperatura.

Seguro e higiénico

- Sem contacto directo com a pele.
- Sem risco de se partir ou de ingestão de mercúrio.
- Completamente seguro para utilização em crianças.

2. Instruções de segurança importantes

- Siga as instruções de uso. Este documento fornece informações importantes de manuseamento e segurança do produto em relação a este dispositivo. Leia atentamente este documento antes de usar o dispositivo e guarde-o para referência futura.

- Este dispositivo deve somente ser utilizado para os fins descritos neste folheto. O fabricante não se responsabiliza por quaisquer danos causados pelo uso indevido deste dispositivo.
- **Nunca mergulhe este dispositivo em água ou em qualquer outro líquido. Para efetuar a limpeza, siga as instruções descritas na secção « Limpeza e desinfecção ».**
- Não utilize este dispositivo se estiver danificado ou se detectar qualquer anomalia.
- Nunca abra o dispositivo.
- Pode ocorrer um efeito fisiológico básico chamado vasoconstrição nas fases iniciais da febre, o que provoca um efeito de refrescamento da pele, pelo que a temperatura registada utilizando este termómetro pode ser invulgarmente baixa.
- Se o resultado da medição não for consistente com os sintomas do doente ou se for invulgarmente baixo, repita a medição em 15 minutos ou verifique de novo o resultado utilizando um método diferente de medição da temperatura nuclear do corpo.
- O dispositivo é composto por componentes sensíveis e deve ser manuseado com cuidado. Respeite as indicações de acondicionamento e funcionamento descritas na secção «Especificações técnicas»!
- Certifique-se de que não deixa o dispositivo ao alcance das crianças; algumas peças são muito pequenas e podem ser engolidas.
- Não utilize o dispositivo na proximidade de campos electromagnéticos fortes, tais como, telemóveis ou instalações radiofónicas. Manter uma distância mínima de 3,3 m a partir dos dispositivos mencionados quando se utiliza este dispositivo.
- Proteja o dispositivo de:
 - Temperaturas extremas
 - Impactos e quedas
 - Contaminação e poeiras
 - Luz direta do sol
 - Calor e frio
- Se o dispositivo não for utilizado durante um longo período de tempo, deverá retirar as pilhas.



AVISO: O resultado da medição fornecido por este dispositivo não é um diagnóstico! Não substitui a necessidade de consulta com o seu médico, particularmente caso os sintomas do paciente não correspondam ao real. Não confie apenas no resultado da medição, considere sempre outras possibilidades, possíveis sintomas e comentários do paciente. Ligar para o médico ou chamar uma ambulância é aconselhada, caso necessário.

3. Como este termómetro mede a temperatura

Este termómetro mede a energia de infravermelhos irradiada pela pele da testa bem como pelos objectos. Esta energia é recolhida através da lente e convertida num valor de temperatura.

4. Indicações de controlo e símbolos

- **Indicação de todos os segmentos** (9): Pressione o botão ON/OFF (5) para ligar o aparelho; todos os segmentos serão indicados no mostrador durante 1 segundo.
- **Pronto a efectuar a medição** (11): O termómetro está pronto a efectuar a medição, o ícone «°C» ou «°F» continua a piscar enquanto o símbolo do modo de medição (corpo ou objecto), aparece.
- **Medição terminada** (12): A leitura é indicada no mostrador (3), com o ícone «°C» ou «°F» e o símbolo do modo de medição fixo. O termómetro está pronto para a próxima medição assim que o símbolo «°C» ou «°F» começarem de novo a piscar.
- **Indicador de pilha fraca** (15): Enquanto o aparelho estiver ligado, o ícone «▼» piscará para lembrar o utilizador que é necessário substituir a pilha.

5. Definição da data, hora e sinal sonoro

Definição da data e hora

1. Quando as novas pilhas estiverem colocadas, aparecerá no mostrador um número a piscar que corresponde ao ano (26). Pode definir o ano pressionando o botão START (4). Para efectuar a confirmação e, em seguida, definir o mês, pressione o botão M (8).
2. Pode agora definir o mês utilizando o botão START (4). Pressione o botão M (8) para efectuar a confirmação e, em seguida, defina o dia.
3. Siga as instruções acima para definir o dia, em modo de 12 ou 24 horas e minutos.

4. Quando tiver definido os minutos e pressionado o botão M (8), a data e hora são definidas e aparece a indicação da hora.

☞ Se não se carregar num botão durante 20 segundos, o dispositivo passa automaticamente para o modo de medição (11).

☞ **Cancelar a definição da hora:** Prima o botão ON/OFF (5) durante a definição da hora. O visor LCD indicará os ícons Data/Hora com «--:--». Depois prima o botão ON/OFF (5) para começar a medição. Se não accionar mais nenhuma função durante 20 segundos o dispositivo desliga-se automaticamente.

☞ **Alteração da data e hora actuais:** Mantenha pressionado o botão M (8), durante aproximadamente 3 segundos até o ano começar a piscar (26). Insira os novos valores tal como descrito acima.

Definição do sinal sonoro

1. Quando o dispositivo se desligar, prima e carregue no botão ON/OFF (5) durante 5 segundos para definir o sinal sonoro (27).
 2. Prima de novo o botão ON/OFF (5) para ligar ou desligar o sinal sonoro. O sinal sonoro está activado quando o ícon respectivo (27) não aparece cortado no visor.
- ☞ Se não se carregar num botão durante 5 segundos, o dispositivo passa automaticamente para o modo de medição (11).

6. Alternando entre o modo de medição da temperatura corporal e de objecto

Para alternar entre o modo de medição da temperatura corporal do objecto, faça deslizar para baixo, o botão (6), situado na parte lateral do termómetro. Para voltar ao modo de medição inicial, deslizar o botão para cima.

7. Instruções de utilização

Medição no modo de temperatura corporal

1. Pressione o botão ON/OFF (5). O mostrador (3) é activado indicando todos os segmentos durante 1 segundo.
2. Quando o ícone «°C» ou «°F» estiver a piscar e ouvir um sinal sonoro, o termómetro está pronto a efectuar a medição (11).
3. **Aponte o termómetro para o centro da testa a uma distância não superior a 5 cm.** Se a testa estiver coberta por cabelos, transpiração, ou não estiver limpa, remover os obstá-

culos antes de efectuar a medição, para assegurar resultados fiáveis.

4. **Prima o botão START ④ e confirme se a luz azul ativa está apontada para o centro da testa.** Após 3 segundos ouvir-se-á um sinal sonoro longo indicando que a medição terminou.
5. Ler a temperatura registada no visor LCD.

Modo de medição da temperatura de objecto

1. Siga os passos 1-2 acima, e aponte o termómetro para o centro do objecto que quer medir, a uma distância inferior a 5 cm. Prima o botão START ④. Após 3 segundos ouvir-se-á um longo sinal sonoro indicando que a medição terminou.
2. Ler a temperatura registada no visor LCD.

NOTA:

- Os doentes e o termómetro devem estar num local em condições estacionárias durante, pelo menos, 30 minutos.
- Não medir a febre enquanto estiver a amamentar ou imediatamente após a amamentação.
- Não use o termómetro em ambientes com uma grande percentagem de humidade.
- Os doentes não devem beber, comer ou fazer exercício enquanto tiram a temperatura.
- Não retire o dispositivo da zona de medição antes de ouvir o sinal sonoro que assinala o final da medição.
- 10 breves sinais sonoros e o piscar do visor LCD alertam o doente para o facto de poder ter uma temperatura igual ou superior a 37,5 °C.
- Meça sempre a temperatura no mesmo local, uma vez que os valores da temperatura variam conforme o local onde a mesma é medida.
- Os médicos recomendam a medição rectal para os bebés até aos 6 meses, pois todos os outros métodos de medição podem dar resultados ambíguos. Se utilizar um «Non Contact» termómetro digital (que não entra em contacto com a pele), sugerimos que compare os resultados com os de uma medição rectal.
- Nos seguintes casos, é aconselhável medir três vezes a temperatura, e considerar somente a leitura mais elevada:
 - Crianças com menos de três anos, com um sistema imunitário frágil, quando é muito importante determinar se têm ou não febre.

– Na primeira utilização ou quando o utilizador está pouco familiarizado com o termómetro e até utilizá-lo de forma consistente.

– Se a temperatura medida for invulgarmente baixa.

- **Não se devem comparar temperaturas de diferentes pontos de medição, uma vez que a temperatura corporal varia consoante a localização e a hora do dia,** sendo mais elevada à noite e mais baixa aproximadamente uma hora antes de acordar.
- Amplitudes normais da temperatura corporal:
 - Axilar: 34,7 - 37,3 °C / 94,5 - 99,1 °F
 - Oral: 35,5 - 37,5 °C / 95,9 - 99,5 °F
 - Retal: 36,6 - 38,0 °C / 97,9 - 100,4 °F
 - Microlife NC 150 BT: 35,4 - 37,4 °C / 95,7 - 99,3 °F

8. Alternar entre Celsius e Fahrenheit

Este termómetro pode indicar medições de temperatura em Fahrenheit ou em Celsius. Para alternar entre °C e °F no mostrador, desligue o aparelho, **pressione e mantenha pressionado** o botão START ④ durante 5 segundos; decorridos os 5 segundos, a escala de medição actual (o ícone «°C» ou «°F») será apresentada a piscar no mostrador ⑩. Alterne a escala de medição entre °C e °F pressionando novamente o botão START ④. 5 segundos depois de a escala de medição pretendida ter sido seleccionada, o aparelho entrará automaticamente no modo de medição.









9. Como visualizar as 30 leituras guardadas no modo memória

Este termómetro indica as últimas 30 leituras, registando tanto a hora como a data.

- **Modo de visualização ⑰:** Pressione o botão M ⑧ para aceder ao modo de visualização das últimas medições quando o aparelho estiver desligado. O ícone de memória «M» começa a piscar.
- **Leitura 1 - a última leitura ⑱:** Pressione e solte o botão M ⑧ para visualizar a última leitura. Indicação 1 apenas em conjunto com o ícone de memória.
- **Leitura 30 - leitura em sequência:** Pressione e solte o botão M ⑧ sucessivamente para visualizar a sequência das últimas leituras de medição, até ao máximo de 30 leituras.

Pressionar e soltar o botão M  após as 30 últimas leituras terem sido visualizadas terá como consequência a apresentação da sequência indicada desde a leitura número 1.

10. Mensagens de erro

- **Temperatura medida demasiado elevada** : Apresenta «H» quando a temperatura medida é superior a 43 °C / 109.4 °F em modo de temperatura corporal ou 99.9 °C / 211.8 °F em modo de temperatura de objecto.
- **Temperatura medida demasiado baixa** : Apresenta «L» quando a temperatura medida é inferior a 34 °C / 93.2 °F em modo de temperatura corporal ou 0.1 °C / 32.2 °F em modo de temperatura de objecto.
- **Temperatura ambiente demasiado elevada** : Apresenta «H» juntamente com  quando a temperatura ambiente é superior a 40 °C / 104 °F.
- **Temperatura ambiente demasiado baixa** : Apresenta «L» juntamente com  quando a temperatura ambiente é inferior a 15.0 °C / 59.0 °F em modo de temperatura corporal ou inferior a 5.0 °C / 41.0 °F, em modo de temperatura de objecto.
- **Indicação de erro** : Problema de funcionamento do sistema.
- **Mostrador em branco** : Verifique se as pilhas estão correctamente colocadas. Verifique também a polaridade (<+> e <->) das pilhas.
- **Indicação de pilha descarregada** : Se este símbolo «▼» é o único do visor, as pilhas devem ser imediatamente substituídas.

11. Limpeza e desinfeção

Utilize um algodão ou um toalhete embebido em álcool (isopropílico a 70%) para limpar todo o termómetro incluindo a sonda. Assegure-se de que não entra qualquer líquido para o interior do termómetro. Nunca utilize produtos de limpeza abrasivos, diluentes ou benzina para limpar o termómetro e nunca o mergulhe em água ou em qualquer outro líquido para limpeza. Tenha cuidado para não riscar a lente da sonda nem o mostrador.

12. Substituição da pilha

Este termómetro é fornecido com 2 pilhas novas de longa duração 1,5 V, AAA. Devem ser substituídas quando o símbolo «▼»  aparecer no visor.

Retire a tampa do compartimento das pilhas , deslizando-a para baixo.

Substitua as pilhas – verifique a polaridade correta, conforme indicado pelos símbolos existentes no compartimento.

-  As pilhas e dispositivos eletrónicos têm de ser eliminados em conformidade com os regulamentos locais aplicáveis, uma vez que não são considerados resíduos domésticos.

13. Garantia

Este dispositivo está abrangido por uma **garantia de 5 anos** a partir da data de compra. Durante este momento de garantia, ao seu critério, o representante da Microlifetrocará o seu dispositivo com defeito, sem qualquer custo.

A garantia não é válida se o dispositivo for aberto ou alterado.

Os seguintes itens estão excluídos da garantia:

- Custos de transporte e risco de transporte.
- Danos causados por aplicação incorreta ou o não seguimento das instruções de utilização.
- Danos causados por vazamento das pilhas.
- Danos causados devido a acidente ou má utilização.
- Material / armazenamento de embalagem ou instrução de utilização.
- Verificações regulares e Manutenção (calibração).
- Acessórios e peças de desgaste: Pilhas, tampa da sonda (opcional).

Se for necessário o uso da garantia, por favor contacte o distribuidor da Marca Microlife. Pode contactar o seu serviço Microlife. Pode contactar o representante Microlifelocal através do nosso site: www.microlife.com/support

Compensação é limitada ao valor do produto. A garantia será limitada se o produto estiver completo e devolvido com a fatura original de compra. Troca dentro do período de garantia não prolonga ou renova o período de garantia. As reivindicações legais e direitos dos consumidores não são aplicados por esta garantia.

14. Especificações técnicas

Tipo:	Modo de Ajuste Termómetro Sem Contacto NC 150
Tipo de modo:	Ajuste
Local de Medição:	Testa

Referência ao local do corpo:	Sublingual
Gama de medição:	Modo de medição da temperatura corporal: 34.0 - 43.0 °C / 93.2 - 109.4 °F Modo de medição da temperatura de objecto: 0.1 - 99.9 °C / 32.2 - 211.8 °F
Resolução:	0,1 °C / °F
Precisão da medição (Laboratório):	0 ± 2 °C, 36.0 ~ 39.0 °C / ± 0.4 °F, 96.8 ~ 102.2 °F
Resultados clínicos:	Repetibilidade clínica: 0.09 °C Viés clínico: 0.06 °C Limites de concordância: 0.54 °C
Visor:	Visor de cristais líquidos (LCD, Liquid Crystal Display), 4 dígitos e ícones especiais
Acústica:	O aparelho está ligado e pronto a efectuar a medição: 1 sinal sonoro breve. Medição terminada: 1 sinal sonoro longo (1 seg.) se a leitura for inferior a 37,5 °C / 99,5 °F, 10 sinais sonoros breves, se a leitura for igual ou superior a 37,5 °C / 99,5 °F. Erro ou problema de funcionamento do sistema: 3 sinais sonoros breves.
Memória:	Memória das últimas 30 leituras registando tanto a hora como a data.
Luz de fundo:	Acende-se uma luz VERDE no mostrador durante 1 segundo, quando o dispositivo é ligado. Acende-se uma luz VERDE no mostrador durante 5 segundos, quando a medição da temperatura tiver terminado com uma leitura inferior a 37,5 °C / 99,5 °F. Acende-se uma luz VERMELHA no mostrador durante 5 segundos, quando a medição da temperatura tiver terminado com uma leitura igual ou superior a 37,5 °C / 99,5 °F.

Condições de funcionamento:	Modo de medição da temperatura corporal: 15 - 40.0 °C / 59 - 104.0 °F Modo de medição da temperatura de objecto: 5 - 40.0 °C / 41 - 104.0 °F 15 - 95 % de humidade relativa máxima
Condições de acondicionamento:	-25 - +55 °C / -13 - +131 °F
Desligar automático:	15 - 95 % de humidade relativa máxima Aproximadamente 1 minuto após a última leitura.
Pilha:	Pilhas alcalinas 2 x 1,5 V; tamanho AAA
Duração da pilha:	aproximadamente 2000 medições (usando pilhas novas)
Dimensões:	141,1 x 43,3 x 36,9 mm
Peso:	90 g (com pilhas), 67 g (sem pilhas)
Classe IP:	IP21
Normas de referência:	ISO 80601-2-56; IEC 60601-1; IEC 60601-1-2 (EMC); IEC 60601-1-11
Duração expectável de utilização:	5 anos ou 12000 medições

Este dispositivo está em conformidade com as exigências da Norma de Dispositivos Médicos 93/42/EEC.

O fabricante reserva-se o direito de proceder a alterações técnicas.

Para os utilizadores profissionais recomenda-se uma revisão técnica da precisão da medição, de dois em dois anos, de acordo com a regulamentação existente sobre os dispositivos médicos. Respeite as normas em vigor aquando da eliminação residual do termómetro.

15. www.microlife.com

Para obter informações detalhadas sobre os nossos termómetros e monitores de pressão arterial, bem como sobre os vários serviços disponíveis, consulte a página Web www.microlife.com.

- ① Meetsensor
- ② Traceer lampje
- ③ Display
- ④ START knop
- ⑤ AAN/UIT knop
- ⑥ Modus knop
- ⑦ Deksel batterijcompartiment
- ⑧ M-knop (geheugen)
- ⑨ Alle symbolen verschijnen
- ⑩ Geheugen
- ⑪ Gereed voor meting
- ⑫ Meting voltooid
- ⑬ Lichaamsmodus
- ⑭ Objectmodus
- ⑮ Lage batterijspanning
- ⑯ Schakelbaar van Celsius naar Fahrenheit
- ⑰ Geheugenmodus
- ⑱ Teruglezen van de laatste 30 metingen
- ⑲ Gemeten temperatuur te hoog
- ⑳ Gemeten temperatuur te laag
- ㉑ Omgevingstemperatuur te hoog
- ㉒ Omgevingstemperatuur te laag
- ㉓ Foutmeldingen
- ㉔ Leeg scherm
- ㉕ Lege batterij
- ㉖ Datum/tijd
- ㉗ Beeper functie instelling
- ㉘ Vervangen van de batterij



Lees de belangrijke informatie in deze gebruiksaanwijzing voordat u dit apparaat gebruikt. Volg de gebruiksaanwijzing voor uw veiligheid en bewaar deze voor toekomstig gebruik.



Geleverd onderdeel type BF



Droog houden

Deze Microlife thermometer is een product van hoge kwaliteit dat de laatste technologie bevat en volgens internationale normen werd getest. Met zijn unieke technologie kan deze thermometer een stabiele lezing leveren vrij van warmte-interferentie met elke meting. Telkens wanneer de thermometer wordt ingeschakeld, voert het toestel automatisch zelf een test uit om de nauwkeurigheid van de metingen te garanderen.

De Microlife thermometer is bedoeld om de menselijke lichaamstemperatuur te meten en te volgen.

Deze thermometer is klinisch getest, veilig en nauwkeurig bevonden wanneer het wordt gebruikt in overeenstemming met de gebruiksaanwijzing ervan.

Lees deze instructies a.u.b. zorgvuldig door zodat u alle functies en veiligheidsinformatie begrijpt.

Inhoudsopgave

1. De voordelen van deze thermometer
2. Belangrijke veiligheidsinstructies
3. Temperatuur opnemen met deze thermometer
4. Controlescherm en symbolen
5. Instelling datum, tijd en beeper functies
6. Overschakelen van lichaamsmodus naar objectmodus
7. Instructies voor gebruik
8. Schakelbaar van Celsius naar Fahrenheit
9. Oproepen van 30 metingen in de geheugenmodus
10. Foutmeldingen
11. Reinigen en desinfecteren
12. Batterijvervanging
13. Garantie
14. Technische specificaties
15. www.microlife.nl

1. De voordelen van deze thermometer

Meten in enkele seconden

De innovatieve infrarood-technologie maakt het mogelijk een meting te voltooien zonder contact met het lichaam. Dit garandeert een veilige en hygiënische meting binnen enkele seconden.

Meerdere toepassingen (groot meetbereik)

Deze thermometer heeft een groot meetbereik van 0.1 - 99.9 °C / 32.2 - 211.8 °F; de thermometer kan gebruikt worden om de lichaamstemperatuur te meten, maar kan ook gebruikt worden voor het meten van de oppervlaktetemperatuur van:

- Melk in de fles van een baby
- Het water in het bad van een baby
- De omgevingstemperatuur

Nauwkeurig en betrouwbaar

De unieke probekop met ingebouwde geavanceerde infraroodsensor zorgt ervoor dat elke meting nauwkeurig en betrouwbaar is.

Gebruiksvriendelijk en eenvoudig in gebruik

- Het ergonomische ontwerp maakt de thermometer handzaam en eenvoudig in gebruik.
- Deze thermometer kan zelfs gebruikt worden bij een slapend kind, dat rustig kan doorslapen.
- Deze thermometer is snel en daarom aangenaam in gebruik voor kinderen.

Meerdere metingen teruglezen

Gebruikers kunnen de laatste 30 metingen raadplegen door de geheugenmodus in te schakelen. Hierdoor kunt u eenvoudig temperatuurvariaties volgen.

Veilig en hygiënisch

- Geen direct contact met de huid.
- Geen risico van gebroken glas of inslikken van kwik.
- Volledig veilig voor kinderen.

2. Belangrijke veiligheidsinstructies

- Volg de instructies voor correct gebruik. Deze documentatie voorziet u van belangrijke bedienings- en veiligheidsvoorschriften betreffende dit apparaat. Lees de documentatie zorgvuldig door vóór ingebruikname van het apparaat en bewaar het voor latere raadpleging.
- Dit apparaat mag uitsluitend worden gebruikt voor het doel zoals in de gebruiksaanwijzing beschreven. De fabrikant kan niet aansprakelijk worden gesteld voor schade veroorzaakt door onjuist gebruik.
- **Dompel dit apparaat nooit in het water of andere vloeistoffen. Voor het reinigen dient u de instructies uit de « Reinigen en desinfecteren » paragraaf op te volgen.**

- Gebruik het apparaat niet wanneer u vermoedt dat het beschadigd is of wanneer u tijdens het gebruik iets ongebruikelijks constateert.
- Open het apparaat nooit.
- Een normaal biologisch proces genaamd vasoconstrictie kan in een vroegtijdig stadium van koorts optreden, resulterend in een lagere temperatuur van het huidoppervlak, de gemeten temperatuur met een thermometer kan dan verdacht laag zijn.
- Als het meetresultaat niet consistent is met de bevinding van de patiënt of verdacht laag, herhaal de meting dan elke 15 minuten of controleer het resultaat met een andere kerntemperatuurmeting van het lichaam.
- Dit apparaat bevat gevoelige componenten en moet met voorzichtigheid worden behandeld. Neem de bewaar- en bedieningsvoorschriften in acht, zoals beschreven in het hoofdstuk «Technische specificaties»!
- Laat kinderen het apparaat alleen onder toezicht van een volwassene gebruiken; kleine onderdelen kunnen worden ingeslikt.
- Gebruik het apparaat niet dicht in de buurt van sterke elektromagnetische velden zoals mobiele telefoons of radioinstallaties. Zorg voor een afstand van minimaal 3,3 meter van dit soort apparaten, wanneer u dit apparaat in gebruik neemt.
- Bescherm het tegen:
 - extreme temperaturen
 - schokken en laten vallen
 - vervuiling en stof
 - direct zonlicht
 - warmte en kou
- Wanneer het apparaat voor een langere tijd niet gebruikt gaat worden moeten de batterijen worden verwijderd.



WAARSCHUWING: De gemeten resultaten met dit apparaat stellen geen diagnose. Het vervangt geen consultatie van een arts, zeker niet wanneer de symptomen niet overeenkomen. Vertrouw niet enkel op het meetresultaat, neem altijd overige symptomen in beschouwing, evenals de terugkoppeling van patient. Bij twijfel altijd contact opnemen met uw arts.

3. Temperatuur opnemen met deze thermometer

De thermometer meet de infraroodstraling uitgezonden door het voorhoofd of andere objecten. Deze energie wordt opgevangen door de lens en omgezet in een temperatuurwaarde.

4. Controlescherm en symbolen

- **Alle symbolen verschijnen** (9): Druk op de AAN/UIT knop (5) om de thermometer te activeren, alle symbolen zullen gedurende 1 seconde op het scherm verschijnen.
- **Gereed voor meting** (11): Als de thermometer klaar is voor de meting, zal het symbool «°C» of «°F» blijven knipperen, terwijl het symbool voor body of object blijvend wordt weergegeven.
- **Meting voltooid** (12): De meting zal worden weergegeven op display (3) terwijl zowel het symbool van oor-of voorhoofd en het symbool voor «°C» of «°F» blijvend worden weergegeven. Zodra het symbool «°C» of «°F» weer knippert is het apparaat weer klaar voor de volgende meting.
- **Lage batterijstand** (15): Als de thermometer ingeschakeld is, blijft het icoon «▼» knipperen om u eraan te herinneren dat de batterijen moeten worden vervangen.

5. Instelling datum, tijd en beeper functies

Instelling van de datum en tijd

1. Nadat de batterijen zijn geplaatst knippert het jaartal in de weergave (26). U kunt het jaar instellen door op de START knop (4) te drukken. Om te bevestigen en vervolgens de maand in te stellen, drukt u op de M-knop (8).
2. Nu kunt u de maand instellen met de START knop (4). Druk op de M-knop (8) om te bevestigen en stel dan de dag in.
3. Volg de instructies zoals hierboven beschreven om de dag, 12 of 24 uren mode, uren en minuten.
4. Zodra u de minuten heeft ingesteld en de M-knop (8) indrukt, zijn de datum en tijd ingesteld en wordt de tijd weergegeven.

☞ Indien er gedurende 20 seconden geen toets wordt ingedrukt, schakelt de thermometer automatisch naar de klaar voor gebruik stand (11).

☞ **Eindig tijd set-up:** Druk op de AAN/UIT knop (5) gedurende tijd set-up. Op het LCD scherm verschijnt Datum /tijd symbool met «-:--». Hierna drukt u op de AAN/UIT knop (5) om de meting te starten. Indien u verder niets doet zal de thermometer na 20 seconden automatisch uitschakelen.

☞ **Wijzig huidige datum en tijd:** Hou de M-knop (8) gedurende 3 seconden ingedrukt, zodat het jaartal begint te knipperen (26). Nu kunt u de nieuwe gegevens invullen zoals hierboven beschreven.

Instelling van de beeper

1. Wanneer de thermometer is uitgeschakeld, druk en hou de AAN/UIT knop (5) voor 5 seconden vast om de beeper in te schakelen (27).
 2. Druk de AAN/UIT knop (5) nogmaals in om de beeper aan of uit te schakelen. De beeper is ingeschakeld indien het beeper symbool (27) niet doorkruist is.
- ☞ Indien er gedurende 5 seconden geen toets wordt ingedrukt, schakelt de thermometer automatisch naar de klaar voor gebruik stand (11).

6. Overschakelen van lichaamsmodus naar objectmodus

Om over te schakelen van lichaamsmodus naar de objectmodus, wordt de modus knop (6) naar beneden geschoven. Om weer terug te schakelen naar de lichaamsmodus wordt de modus knop (6) weer terug naar boven geschoven.

7. Instructies voor gebruik

Metten in de lichaamsmodus

1. Druk op de AAN/UIT knop (5). Alle symbolen verschijnen gedurende 1 seconde op het scherm (3).
2. Wanneer het symbool «°C» of «°F» knippert, hoort u een geluidsignaal en de thermometer is gereed voor gebruik (11).
3. **Richt de thermometer op het midden van het voorhoofd en houdt daarbij een afstand aan van niet meer dan 5 cm van het voorhoofd.** Alvorens de thermometersonde op het te meten gebied te plaatsen vuil, haar of zweet verwijderen.
4. **Druk op de START knop (4) en zorg ervoor dat het blauwe oriëntatie-licht goed gepositioneerd is op het midden van**

het voorhoofd. Na 3 seconden zal een lange pieptoon aangeven dat de meting voltooid is.

5. Lees de gemeten temperatuur af van het LCD display.

Meten in de object modus

1. Volg stap 1-2 zoals hierboven beschreven, en richt de thermometer op het midden van het object dat u wilt gaan meten met een afstand van niet meer dan 5 cm. Druk nu op de START knop (4). Na 3 seconden zal een lange pieptoon aangeven dat de meting voltooid is.

2. Lees de gemeten temperatuur af van het LCD display.

OPMERKING:

- **Patiënten en thermometer moeten minimaal 30 minuten verblijven in een kamer met een constante temperatuur.**
- Meest niet tijdens of direct na het voeden van een baby.
- Gebruik de thermometer niet in ruimtes met een te hoge luchtvochtigheid.
- Patiënten moeten niet drinken, eten, of oefeningen verrichten voorafgaand aan/tijdens het meten.
- Haal het meetapparaat niet van het meetgebied af voordat u de eindpiep hebt gehoord.
- 10 korte piepsignalen en een rood verlicht LCD maken u erop attent dat men een temperatuur heeft gemeten van boven de 37,5 °C.
- Neem de temperatuur altijd op dezelfde plaats op, daar de temperatuuruitlezingen van plaats tot plaats kunnen verschillen.
- Dokters raden aan om bij pasgeborenen de eerste 6 maanden de temperatuur rectaal te meten, dit omdat andere meetmethoden vaak tot onbetrouwbare resultaten kunnen leiden. Wilt u toch een non-contact meting bij pasgeborenen uitvoeren controleert u dit dan middels een rectale meting.
- In onderstaande omstandigheden is het aanbevolen om drie metingen te doen en het hoogste resultaat te nemen:
 - Kinderen jonger dan drie jaar met een deficiënt immuunsysteem en bij wie het al dan niet hebben van koorts kritiek is.
 - Als de gebruiker de thermometer voor het eerst leert gebruiken, tot hij/zij vertrouwd is met het apparaat en regelmatige resultaten verkrijgt.
 - Als de meting onverwacht laag is.
- **Temperatuurmetingen moeten onderling niet met elkaar vergeleken worden, omdat de lichaamstemperatuur kan**

fluctueren door tijd en omgevingstemperatuur, vaak is de lichaamstemperatuur het hoogst in de avond en het laagst in de ochtenduren.

- Normale lichaamstemperaturen zijn:
 - Oksel: 34,7 - 37,3 °C / 94,5 - 99,1 °F
 - Orale: 35,5 - 37,5 °C / 95,9 - 99,5 °F
 - Rectale: 36,6 - 38,0 °C / 97,9 - 100,4 °F
 - Microlife NC 150 BT: 35,4 - 37,4 °C / 95,7 - 99,3 °F

8. Schakelbaar van Celsius naar Fahrenheit

Deze thermometer toont de temperatuurmeting in Fahrenheit en Celsius. Om te switchen tussen °C en °F, zorg ervoor dat de thermometer is uitgeschakeld, **hou** de START knop (4) gedurende 5 seconden ingedrukt. Wanneer u de START knop (4) niet meer ingedrukt houdt zal na 5 seconden, de huidige meetschaal («°C» of «°F» symbool) op het scherm gaan knipperen (16). U kunt van meeteenheid veranderen door weer op de START knop (4) te drukken. Als u van meeteenheid bent veranderd, dient u 5 seconden te wachten waarna het toestel automatisch naar de meetstand overschakelt.

9. Oproepen van 30 metingen in de geheugenmodus

Deze thermometer geeft de laatste 30 metingen weer, inclusief datum en tijd.

- **Oproepmodus (17):** Druk op de M-knop (8) om naar de oproepmodus te gaan wanneer het apparaat uit staat. Het geheugensymbool «M» knippert.
- **Resultaat 1 – het laatste resultaat (18):** Druk op de M-knop (8) en laat deze los om het laatste resultaat te zien. Scherm 1 alleen met geheugensymbool.
- **Resultaat 30 – resultaat in volgorde:** Druk op de M-knop (8) en laat deze weer los om opeenvolgende de laatste 30 resultaten op te roepen.

Door de M-knop (8) in te drukken en los te laten nadat de afgelopen 30 resultaten zijn opgeroepen zal de bovenstaande volgorde weer bij resultaat 1 verder gaan.

10. Foutmeldingen

- **Gemeten temperatuur te hoog (19):** Het symbool «H» zal verschijnen als de temperatuur hoger dan 43 °C / 109,4 °F in de lichaammodus of 99,9 °C / 211,8 °F in de objectmodus.

- **Gemeten temperatuur te laag** ⑳: Het symbool «L» zal verschijnen als de temperatuur lager dan 34 °C / 93.2 °F in de lichaamsmodus of 0.1 °C / 32.2 °F in de objectmodus.
- **Omgevingstemperatuur te hoog** ㉑: Er wordt een «H» getoond samen met een ☁ wanneer de omgevingstemperatuur hoger is dan 40,0 °C / 104,0 °F.
- **Omgevingstemperatuur te laag** ㉒: Het symbool «L» in combinatie met het ☁ symbool zal verschijnen wanneer de omgevingstemperatuur lager dan 15,0 °C / 59,0 °F in de lichaamsmodus of lager dan 5,0 °C / 41,0 °F in de objectmodus.
- **Fout in de werking** ㉓: Het systeem werkt niet goed.
- **Leeg scherm** ㉔: Gelieve na te gaan of de batterijen correct zijn geplaatst. Controleer ook de polariteit (<+> en <->) van de batterijen.
- **Lege batterijstand** ㉕: Als alleen het icoon «▼» wordt getoond op de display dient u de batterijen direct te vervangen.

11. Reinigen en desinfecteren

Gebruik een wattenstaafje of een watje dat in alcohol is gedrenkt (70% isopropyl) om de thermometerbehuizing en de probekop te reinigen. Let erop dat er geen vloeistof in het binnenste van de thermometer binnendringt. Gebruik nooit agressieve reinigingsmiddelen, verdunningsproducten of benzeen bij het reinigen en dompel de thermometer nooit onder in water of welke andere vloeistof dan ook. Zorg ervoor dat er geen krassen op het oppervlak van de sondelens en het scherm komen.

12. Batterijvervanging

Dit instrument wordt geleverd met 2 long-life 1.5V AAA batterijen, deze moeten direct worden vervangen wanneer alleen het symbool «▼» ㉕ wordt getoond.

Verwijder het batterij plaatje ㉖ door in de afgebeelde richting te duwen.

Vervang de batterijen – controleer de juiste polariteit zoals getoond door de symbolen in het compartiment.

 Batterijen en elektronische instrumenten moeten volgens de plaatselijke regelgeving worden verwijderd, niet bij het huishoudelijke afval.

13. Garantie

Dit apparaat heeft een **garantie van 5 jaar** vanaf aankoopdatum. Tijdens deze garantieperiode zal Microlife het defecte product gratis repareren of vervangen.

Opening van of wijzigingen aan het apparaat maken de garantie ongeldig.

De volgende items zijn uitgesloten van garantie:

- Transportkosten en transportrisico's.
- Schade veroorzaakt door onjuist gebruik of niet-naleving van de gebruiksaanwijzing.
- Schade veroorzaakt door lekkende batterijen.
- Schade veroorzaakt door vallen of verkeerd gebruik.
- Verpakkings- / opslagmateriaal en gebruiksaanwijzing.
- Regelmatige controles en onderhoud (kalibratie).
- Accessoires en verbruiksmaterialen: Batterijen, lenskapje (optioneel).

Mocht garantieservice nodig zijn, neem dan contact op met de dealer waar u het product hebt aangekocht of met de service afdeling van Microlife via onze website: www.microlife.nl/support
De vergoeding is beperkt tot de waarde van het product. De garantie wordt verleend als het volledige product wordt geretourneerd met de originele factuur. Reparatie of vervanging binnen de garantie verlengt of verlengt de garantieperiode niet. De wettelijke claims en rechten van consumenten zijn nietbeperkt door deze garantie.

14. Technische specificaties

Type:	Aangepaste modus contactloze thermometer NC 150
Modus type:	Instelbare modus
Plaats van meting:	Voorhoofd
Verwijzing naar lichaamsplaats:	Onder de tong
Meetbereik:	Lichaamsmodus: 34.0 - 43.0 °C / 93.2 - 109.4 °F Objectmodus: 0.1 - 99.9 °C / 32.2 - 211.8 °F
Resolutie:	0,1 °C / °F
Meetnauwkeurigheid (Laboratorium):	0 ± 2 °C, 36.0 ~ 39.0 °C / ± 0.4 °F, 96.8 ~ 102.2 °F

Klinische resultaten: Herhaalbaarheid: 0.09 °C
Oordeel: 0.06 °C
Grenzen van overeenkomst: 0.54 °C

Schermscherm: Liquid Crystal Display, 4 cijferig met speciale symbolen

Geluid: Deze eenheid is ingeschakeld en gereed voor gebruik: 1 kort geluidssignaal
Voltooi de meting: 1 lange piep (1 sec.) als de uitlezing minder is dan 37,5 °C / 99,5 °F, 10 korte «piep» geluiden, als de uitlezing gelijk is of groter dan 37,5 °C / 99,5 °F.
Systeemfout of storing: 3 korte: «pi» geluiden

Geheugen: 30 geheugens oproepbaar, beide met datum en tijd aanduiding.

Achtergrondverlichting: De display zal gedurende 1 seconde GROEN verlicht zijn, wanneer de eenheid aan staat.
De display zal gedurende 5 seconden GROEN verlicht zijn, wanneer een meting is voltooid met een uitlezing minder dan 37,5 °C / 99,5 °F.
De display zal gedurende 5 seconden ROOD verlicht zijn, wanneer een meting is voltooid met een uitlezing gelijk aan of hoger dan 37,5 °C / 99,5 °F.

Werkingscondities: Lichaamsmodus: 15 - 40.0 °C / 59 - 104.0 °F
Objectmodus: 5 - 40.0 °C / 41 - 104.0 °F
15 - 95 % maximale relatieve vochtigheid

Bewaarcondities: -25 - +55 °C / -13 - +131 °F
15 - 95 % maximale relatieve vochtigheid
Ongeveer 1 minuut na de laatste meting.

Automatisch uitschakelen:

Batterij: 2 x 1,5V alkaline batterijen; type AAA

Levensduur batterij: ongeveer 2000 metingen (met nieuwe batterijen)

Afmetingen: 141,1 x 43,3 x 36,9 mm

Gewicht: 90 g (met batterij), 67 g (zonder batterij)

IP Klasse: IP21

Verwijzing naar normen: ISO 80601-2-56; IEC 60601-1; IEC 60601-1-2 (EMC); IEC 60601-1-11

Verwachte levensduur: 5 jaar of 12000 metingen

Dit apparaat komt overeen met de normen van de richtlijn medische hulpmiddelen 93/42/EEC.

Technische wijzigingen voorbehouden.

Overeenkomstig de Medical Product User Act (wet op het gebruik van medische producten) is een tweejaarlijkse technische controle aanbevolen voor professioneel gebruik. Gelieve de vigerende afvalreglementering te volgen.

15. www.microlife.nl

Op de website www.microlife.nl vindt u gedetailleerde gebruiksinformatie over onze thermometers, bloeddrukmeters en onze diensten.

- ① Αισθητήρας μέτρησης
- ② Φως σάρωσης
- ③ Οθόνη
- ④ Πλήκτρο START
- ⑤ Πλήκτρο ON/OFF
- ⑥ Πλήκτρο μεθόδου
- ⑦ Κάλυμμα θήκης μπαταρίας
- ⑧ Πλήκτρο M (Μνήμη)
- ⑨ Εμφάνιση όλων των τμημάτων της οθόνης
- ⑩ Μνήμη
- ⑪ Έτοιμο για μέτρηση
- ⑫ Ολοκλήρωση μέτρησης
- ⑬ Μέθοδος Σώματος
- ⑭ Μέθοδος Αντικειμένου
- ⑮ Ένδειξη αποφόρτισης μπαταρίας
- ⑯ Δυνατότητα εναλλαγής μεταξύ βαθμών Κελσίου και Φαρενάιτ
- ⑰ Λειτουργία επαναφοράς
- ⑱ Επαναφορά των 30 τελευταίων μετρήσεων
- ⑲ Πολύ υψηλή μέτρηση θερμοκρασίας
- ⑳ Πολύ χαμηλή μέτρηση θερμοκρασίας
- ㉑ Πολύ υψηλή θερμοκρασία περιβάλλοντος
- ㉒ Πολύ χαμηλή θερμοκρασία περιβάλλοντος
- ㉓ Ένδειξη δυσλειτουργίας
- ㉔ Κενή οθόνη
- ㉕ Εντελώς αποφορτισμένη μπαταρία
- ㉖ Ημερομηνία/ώρα
- ㉗ Ρύθμιση βομβητή
- ㉘ Αντικατάσταση της μπαταρίας



Διαβάστε τις σημαντικές πληροφορίες, που περιλαμβάνονται σε αυτές τις οδηγίες χρήσης, προτού χρησιμοποιήσετε αυτή τη συσκευή. Ακολουθήστε τις οδηγίες για ασφαλή χρήση και φυλάξτε τις για μελλοντική αναφορά.



Τύπος BF εφαρμοσμένο τμήμα



Κρατήστε το στεγνό

Το θερμόμετρο Microlife είναι προϊόν υψηλής ποιότητας, το οποίο ενσωματώνει τεχνολογία αιχμής και έχει ελεγχθεί σύμφωνα με τα διεθνή πρότυπα. Με τη μοναδική του τεχνολογία, το θερμόμετρο αυτό παρέχει σταθερές μετρήσεις οι οποίες δεν επηρεάζονται από παρεμβολές θερμότητας. Το όργανο αυτό πραγματοποιεί μια διαδικασία αυτοελέγχου κάθε φορά που ενεργοποιείται, ώστε να διασφαλιστεί η προβλεπόμενη ακρίβεια των μετρήσεων.

Το θερμόμετρο Microlife χρησιμοποιείται για την περιοδική μέτρηση και παρακολούθηση της θερμοκρασίας του ανθρώπινου σώματος.

Το θερμόμετρο αυτό έχει δοκιμαστεί κλινικά και έχει βρεθεί ότι είναι ασφαλές και ακριβές όταν χρησιμοποιείται σύμφωνα με αυτές τις οδηγίες χρήσης.

Διαβάστε αυτές τις οδηγίες προσεκτικά, ώστε να εξοικειωθείτε με όλες τις λειτουργίες και τις πληροφορίες ασφαλείας.

Πίνακας περιεχομένων

1. Τα πλεονεκτήματα αυτού του θερμόμετρου
2. Σημαντικές οδηγίες ασφαλείας
3. Πώς αυτό το θερμόμετρο μετρά τη θερμοκρασία
4. Ενδείξεις και σύμβολα ελέγχου
5. Ρύθμιση ημερομηνίας, ώρας και βομβητή
6. Αλλαγή μεθόδου μεταξύ Σώματος και Αντικειμένου
7. Οδηγίες χρήσης
8. Δυνατότητα εναλλαγής μεταξύ βαθμών Κελσίου και Φαρενάιτ
9. Πώς να επαναφέρετε 30 μετρήσεις από τη μνήμη
10. Μηνύματα σφάλματος
11. Καθαρισμός και απολύμανση
12. Αντικατάσταση μπαταρίας
13. Εγγύηση
14. Τεχνικά χαρακτηριστικά
15. www.microlife.com

1. Τα πλεονεκτήματα αυτού του θερμόμετρου

Μέτρηση σε λίγα δευτερόλεπτα

Η καινοτόμος τεχνολογία με υπέρυθρες, επιτρέπει την μέτρηση χωρίς να χρειάζεται ούτε καν η επαφή με το αντικείμενο. Αυτή εγγυάται ασφαλή και υγιεινή μέτρηση, μέσα σε δευτερόλεπτα.

Πολλαπλή χρήση (Μεγάλο εύρος μετρήσεων)

Αυτό το θερμομέτρο παρέχει ένα μεγάλο εύρος μετρήσεων, από 0.1 - 99.9 °C / 32.2 - 211.8 °F, που σημαίνει ότι μπορεί να χρησιμοποιηθεί ως θερμομέτρο για μέτρηση της θερμοκρασίας σώματος, ή για μέτρηση θερμοκρασίας επιφάνειας των παρακάτω:

- Θερμοκρασία επιφάνειας γάλατος στο μπιμπερό
- Θερμοκρασία επιφάνειας σε λουτρό μωρού
- Θερμοκρασία περιβάλλοντος

Ακριβές και αξιόπιστο

Η μοναδική κατασκευή του ρύγχους, στο οποίο έχει ενσωματωθεί ένας προηγμένος αισθητήρας υπερίθρων, διασφαλίζει ότι κάθε μέτρηση είναι ακριβής και αξιόπιστη.

Διακριτικό και εύκολο στη χρήση

- Ο εργονομικός σχεδιασμός του καθιστά τη χρήση του θερμομέτρου απλή και εύκολη.
- Αυτό το θερμομέτρο μπορεί να χρησιμοποιηθεί ακόμη και όταν τα παιδιά κοιμάται, χωρίς να προκαλεί καμία ενόχληση.
- Το θερμομέτρο μετρά τη θερμοκρασία γρήγορα, και συνεπώς η χρήση του στα παιδιά δεν είναι δυσάρεστη.

Επαναφορά πολλαπλών μετρήσεων

Οι χρήστες έχουν τη δυνατότητα να επαναφέρουν τις 30 τελευταίες μετρήσεις όταν ενεργοποιήσουν τη λειτουργία επαναφοράς, προκειμένου να παρακολουθήσουν αποτελεσματικά τις διακυμάνσεις θερμοκρασίας.

Πληροί τους κανόνες ασφάλειας και υγιεινής

- Όχι άμεση επαφή με το δέρμα.
- Δεν υπάρχει κίνδυνος κατάποσης σπασμένου γυαλιού ή υδραργύρου.
- Εντελώς ασφαλές για χρήση σε παιδιά.

2. Σημαντικές οδηγίες ασφαλείας

- Ακολουθήστε τις οδηγίες χρήσης. Αυτό το έγγραφο παρέχει σημαντικές πληροφορίες σχετικά με τη λειτουργία του προϊόντος και την ασφάλεια αυτής της συσκευής. Διαβάστε προσεκτικά αυτό το έγγραφο πριν χρησιμοποιήσετε τη συσκευή και κρατήστε το για μελλοντική αναφορά.
- Η συσκευή αυτή πρέπει να χρησιμοποιείται για το σκοπό που περιγράφεται στο παρόν έντυπο οδηγιών. Ο κατασκευαστής δεν φέρει καμία ευθύνη για τυχόν ζημιά που προκαλείται από λανθασμένη χρήση.

- **Ποτέ μην τοποθετείτε αυτό το όργανο σε νερό ή άλλα υγρά. Για τον καθαρισμό, ακολουθείτε τις οδηγίες στην ενότητα «Καθαρισμός και απολύμανση».**
 - Μη χρησιμοποιείτε τη συσκευή εάν θεωρείτε ότι έχει υποστεί ζημιά ή εάν παρατηρήσετε κάτι ασυνήθιστο.
 - Ποτέ μην ανοίγετε τη συσκευή.
 - Ένα βασικό φυσιολογικό φαινόμενο που συντελείται στον οργανισμό, η αγγειοσυστολή, ενδέχεται να παρατηρηθεί στα αρχικά στάδια του πυρετού με αποτέλεσμα το δέρμα να είναι δροσερό. Σε αυτή την περίπτωση, η θερμοκρασία που μετράται με αυτό το θερμομέτρο ενδέχεται να είναι ασυνήθιστα χαμηλή.
 - Εάν η μέτρηση δεν συμφωνεί με αυτό που αισθάνεται ο ασθενής ή εάν είναι ασυνήθιστα χαμηλή, η μέτρηση πρέπει να επαναληφθεί κάθε 15 λεπτά ή να ελεγχθεί δύο φορές με άλλη μέτρηση βασικής θερμοκρασίας σώματος.
 - Αυτή η συσκευή αποτελείται από ευαίσθητα εξαρτήματα και πρέπει να την χειρίζεστε με προσοχή. Τηρείτε τις οδηγίες αποθήκευσης και λειτουργίας που περιγράφονται στην ενότητα «Τεχνικά χαρακτηριστικά»!
 - Βεβαιωθείτε ότι τα παιδιά δεν χρησιμοποιούν τη συσκευή χωρίς επίβλεψη, διότι ορισμένα μέρη του είναι αρκετά μικρά και υπάρχει κίνδυνος κατάποσης.
 - Μη χρησιμοποιείτε τη συσκευή κοντά σε ισχυρά ηλεκτρομαγνητικά πεδία, όπως κινητά τηλέφωνα ή ραδιόφωνο. Κρατήστε απόσταση τουλάχιστον 3,3 m από αυτές τις συσκευές όταν χρησιμοποιείτε την συσκευή.
 - Προστατεύστε την από:
 - ακραίες θερμοκρασίες
 - κρούση και πτώση
 - μόλυνση και σκόνη
 - άμεση έκθεση στον ήλιο
 - ζέση και κρύο
 - Εάν δεν πρόκειται να χρησιμοποιήσετε τη συσκευή για μεγάλο χρονικό διάστημα, πρέπει να αφαιρέσετε τις μπαταρίες.
- ⚠️ ΠΡΟΕΙΔΟΠΟΙΗΣΗ:** Το αποτέλεσμα μέτρησης που δίδεται από την συσκευή δεν αποτελεί διάγνωση! Δεν αντικαθιστά την ανάγκη συμβουλής γιατρού, ειδικά αν δεν ταιριάζει με τα συμπτώματα του ασθενούς. Μην βασίζεστε μόνο στο αποτέλεσμα μέτρησης, πάντοτε να εξετάζετε άλλα πιθανά συμπτώματα συνυπολογίζοντας την γνώμη του ασθενούς. Συνιστούμε να καλέσετε έναν γιατρό ή ένα ασθενοφόρο εάν κριθεί αναγκαίο.

3. Πώς αυτό το θερμόμετρο μετρά τη θερμοκρασία

Αυτό το θερμόμετρο μετρά την ακτινοβολία που εκπέμπεται τόσο από το μέτωπο όσο και από αντικείμενα. Αυτή η ακτινοβολία συλλέγεται μέσω του φακού και μετατρέπεται σε τιμή θερμοκρασίας.

4. Ενδείξεις και σύμβολα ελέγχου

- **Εμφάνιση όλων των τμημάτων της οθόνης ⑨:** Πατήστε το πλήκτρο ON/OFF ⑤ για να ενεργοποιήσετε το θερμόμετρο, όλα τα τμήματα της οθόνης θα εμφανιστούν επί 1 δευτερόλεπτα.
- **Έτοιμο για μέτρηση ⑩:** Το θερμόμετρο είναι έτοιμο για μέτρηση, το σύμβολο «°C» ή «°F» θα συνεχίσει να αναβοσβήνει όσο το σύμβολο μεθόδου (σώμα ή αντικείμενο) θα επιδονκνύεται στην οθόνη.
- **Ολοκλήρωση μέτρησης ⑫:** Η μέτρηση θα εμφανιστεί στην οθόνη ③ και το σύμβολο «°C» ή «°F» και το σύμβολο μεθόδου σταθερό. Η συσκευή είναι έτοιμη για την επόμενη μέτρηση, μόλις το σύμβολο «°C» ή «°F» αρχίσει να αναβοσβήνει ξανά.
- **Ένδειξη αποφόρτισης μπαταρίας ⑬:** Όταν το θερμόμετρο ενεργοποιείται, το σύμβολο «▼» αναβοσβήνει διαρκώς για να υπενθύμιζει στον χρήστη ότι πρέπει να αντικαταστήσει τη μπαταρία.

5. Ρύθμιση ημερομηνίας, ώρας και βομβητή

Ορίζοντας την ημερομηνία και την ώρα

1. Μετά την τοποθέτηση νέων μπαταριών, η ένδειξη του έτους αναβοσβήνει στην οθόνη ⑫. Μπορείτε να ρυθμίσετε το έτος πιέζοντας το πλήκτρο START ④. Για να επιβεβαιώσετε και για να συνεχίσετε με τη ρύθμιση του μήνα, πιάστε το πλήκτρο M ⑧.
2. Πιάστε το πλήκτρο START ④ για να ρυθμίσετε τον μήνα. Πιάστε το πλήκτρο M ⑧ για να επιβεβαιώσετε και για να συνεχίσετε με τη ρύθμιση της ημέρας.
3. Ακολουθήστε τις παραπάνω οδηγίες για να ρυθμίσετε την ημέρα, το σύστημα 12 ή 24 ωρών, την ώρα και τα λεπτά.
4. Αφού ρυθμίσετε τα λεπτά και πιάσετε το πλήκτρο M ⑧, η ρύθμιση έχει ολοκληρωθεί. Η οθόνη θα δείξει την ώρα.

☞ Αν δεν πιάσετε κανένα πλήκτρο μέσα σε 20 δευτερόλεπτα, η συσκευή θα εισέλθει αυτόματα στην κατάσταση «Έτοιμο για μέτρηση» ⑩.

☞ **Ακύρωση εγκατάστασης χρόνου:** Πιέστε το πλήκτρο ON/OFF ⑤ κατά την εγκατάσταση του χρόνου. Ο LCD θα εμφανίζει εικονίδια ημερομηνία/ώρα με «--:--». Στη συνέχεια, πιάστε το πλήκτρο ON/OFF ⑤ για να αρχίσει η μέτρηση. Αν δεν πιάσετε κανένα πλήκτρο εντός 20 δευτερολέπτων, η συσκευή θα απενεργοποιηθεί αυτόματα.

☞ **Για να αλλάξετε την παρούσα ημερομηνία και χρόνο:** Πιάστε και κρατήστε πατημένο το πλήκτρο M ⑧ για περίπου 3 δευτερόλεπτα, μέχρι να αρχίσει να αναβοσβήνει η ένδειξη του έτους ⑫. Μπορείτε τώρα να ρυθμίσετε νέες τιμές, όπως περιγράφεται πιο πάνω.

Ορίζοντας τον βομβητή

1. Ενώ η συσκευή είναι απενεργοποιημένη, κρατήστε το πλήκτρο ON/OFF ⑤ πατημένο για 5 δευτερόλεπτα για να ρυθμίσετε τον βομβητή ⑳.
2. Πιάστε το πλήκτρο ON/OFF ⑤ για να ενεργοποιήσετε και να απενεργοποιήσετε τον βομβητή. Ο βομβητής είναι ενεργοποιημένος όταν το εικονίδιο βομβητή ㉑ δεν είναι διαγραμμένο.

☞ Αν δεν πιάσετε κανένα πλήκτρο μέσα σε 5 δευτερόλεπτα, η συσκευή θα εισέλθει αυτόματα στην κατάσταση «Έτοιμο για μέτρηση» ⑩.

6. Αλλαγή μεθόδου μεταξύ Σώματος και Αντικειμένου

Για να αλλάξετε μέθοδο από μέτρηση σώματος σε αντικείμενο, γλιστρήστε το πλήκτρο ⑥ στην πλευρά του θερμόμετρου προς τα κάτω. Για να γυρίσετε στην μέθοδο σώματος, γλιστρήστε το πλήκτρο πάλι προς τα επάνω.

7. Οδηγίες χρήσης

Μέτρηση με μέθοδο σώματος

1. Πατήστε το πλήκτρο ON/OFF ⑤. Η οθόνη ③ ενεργοποιείται και εμφανίζει όλα τα τμήματα της επί 1 δευτερόλεπτα.
2. Όταν το σύμβολο «°C» ή «°F» αναβοσβήνει, ακούγεται ένα μπιπ και το θερμόμετρο είναι έτοιμο για μέτρηση ⑩.
3. **Στοχεύστε το θερμόμετρο στον κέντρο του μετώπου σε απόσταση όχι μεγαλύτερη από 5 cm.** Εάν στην περιοχή του φρυδιού υπάρχουν πολλές τρίχες, ιδρώτας ή σμίγμα, καθαρίστε πρώτα την εφαρμογή για μεγαλύτερη ακρίβεια μέτρησης.
4. **Πιάστε το πλήκτρο START ④ και βεβαιωθείτε ότι το ενεργοποιημένο μπλε εντοπισμού στοχεύει στο κέντρο του μετώπου.** Μετά από 3 δευτερόλεπτα ένας μακρόσυρτο μπιπ θα πιστοποιήσει την ολοκλήρωση της μέτρησης.

5. Δείτε τη μέτρηση της θερμοκρασίας στην οθόνη LCD.

Μέτρηση σε μέθοδο αντικειμένου

1. Ακολουθήστε τα παραπάνω βήματα 1-2, μετά στοχεύστε το θερμόμετρο στο κέντρο του αντικειμένου που θέλετε να θερμομετρήσετε, σε απόσταση όχι μεγαλύτερη από 5 εκατοστά. Πιέστε το πλήκτρο START (4). Μετά από 3 δευτερόλεπτα ένας μακρόσυρτο μπιπ θα πιστοποιήσει την ολοκλήρωση της μέτρησης.
2. Δείτε τη μέτρηση της θερμοκρασίας στην οθόνη LCD.

ΣΗΜΕΙΩΣΗ:

- Ο ασθενής και το θερμόμετρο πρέπει να βρίσκονται σε σταθερή θερμοκρασία δωματίου επί 30 λεπτά τουλάχιστον.
- Μη μετράτε τη θερμοκρασία στη διάρκεια ή αμέσως μετά το θηλασμό.
- Μη χρησιμοποιείτε το θερμόμετρο σε περιβάλλον με υψηλή υγρασία.
- Ο ασθενής δεν πρέπει να καταναλώνει υγρά και τροφή ή να ασκείται πριν/στη διάρκεια της μέτρησης.
- Μη μετακινείτε το θερμόμετρο από την περιοχή θερμομέτρησης πριν ηχησει το μπιπ ολοκλήρωσης της μέτρησης.
- 10 σύντομα μπιπ και ο κόκκινος φωτισμός της οθόνης LCD ειδοποιούν τον ασθενή ότι η θερμοκρασία του/της ενδέχεται να είναι ίση ή υψηλότερη του 37,5 °C.
- Μετράτε τη θερμοκρασία πάντοτε στο ίδιο σημείο, διότι οι ενδείξεις της θερμοκρασίας ενδέχεται να κυμαίνονται μεταξύ διαφορετικών σημείων.
- Οι γιατροί συνιστούν πρωκτική μέτρηση για νεογέννητα μωρά για τους πρώτους 6 μήνες, μια που όλες οι άλλες μέθοδοι μπορεί να οδηγήσουν σε ασαφή αποτελέσματα. Εάν χρησιμοποιείτε θερμόμετρο μη επαφής σε αυτά τα βρέφη, συνιστούμε πάντα να επιβεβαιώνετε τις μετρήσεις με μία πρωκτική μέτρηση.
- Στις παρακάτω περιπτώσεις συνιστάται να μετράτε την θερμοκρασία τρεις φορές και να λαμβάνετε υπόψη σας την υψηλότερη μέτρηση:
 - Παιδιά ηλικίας κάτω των 3 ετών με ευαίσθητο ανοσοποιητικό σύστημα, στα οποία ο πυρετός έχει πολύ μεγάλη σημασία.
 - Όταν ο χρήστης μαθαίνει πώς να χρησιμοποιεί το θερμόμετρο για πρώτη φορά μέχρι να εξοικειωθεί με το όργανο και να πραγματοποιεί σωστές μετρήσεις.
 - Εάν η θερμοκρασία είναι πολύ χαμηλή.

- **Αποτελέσματα μετρήσεων από διαφορετικά σημεία δεν πρέπει να συγκρίνονται, εφόσον η κανονική θερμοκρασία του σώματος ποικίλει, ανάμεσα στα σημεία και στον χρόνο μέτρησης μέσα στην ημέρα**, δηλαδή η πιο υψηλή το βράδυ και η χαμηλότερη μια ώρα πριν το ζύπνισμα.
- Διακύμανση κανονικής θερμοκρασίας σώματος:
 - Μασχάλια: 34,7 - 37,3 °C / 94,5 - 99,1 °F
 - Στοματική: 35,5 - 37,5 °C / 95,9 - 99,5 °F
 - Πρωκτική: 36,6 - 38,0 °C / 97,9 - 100,4 °F
 - Microlife NC 150 BT: 35,4 - 37,4 °C / 95,7 - 99,3 °F

8. Δυνατότητα εναλλαγής μεταξύ βαθμών Κελσίου και Φαρενάιτ

Το θερμόμετρο αυτό έχει τη δυνατότητα να εμφανίζει τις μετρήσεις θερμοκρασίας είτε σε βαθμούς Φαρενάιτ είτε Κελσίου. Για να αλλάξετε την ένδειξη θερμοκρασίας μεταξύ °C και °F, απλά απενεργοποιήστε (OFF) το θερμόμετρο, **πατήστε και κρατήστε πατημένο** το πλήκτρο START (4) επί 5 δευτερόλεπτα; μετά από 5 δευτερόλεπτα, η τρέχουσα κλίμακα θερμοκρασίας (σύμβολο «°C» ή «°F») θα αρχίσει να αναβοσβήνει στην οθόνη (16). Αλλάξτε την κλίμακα μέτρησης μεταξύ °C και °F πατώντας το πλήκτρο START (4) ξανά. Όταν η κλίμακα μέτρησης επιλεγεί, περιμένετε 5 δευτερόλεπτα και το θερμόμετρο θα είναι αυτόματα έτοιμο για μέτρηση.

9. Πώς να επαναφέρετε 30 μετρήσεις από τη μνήμη

Το θερμόμετρο αυτό αποθηκεύει τα αποτελέσματα των τελευταίων 30 μετρήσεων μαζί με την ώρα και την ημερομηνία τους.



- **Λειτουργία επαναφοράς (17):** Πατήστε το πλήκτρο M (8) για να μεταβείτε στη λειτουργία επαναφοράς όταν το θερμόμετρο είναι απενεργοποιημένο. Η ένδειξη μνήμης «M» αναβοσβήνει.
- **Μέτρηση 1 - η τελευταία μέτρηση (18):** Πατήστε και αφήστε το πλήκτρο M (8) για να επαναφέρετε την τελευταία μέτρηση. Εμφανίζεται μόνο ο αριθμός 1 μαζί με την ένδειξη μνήμης.
- **Μέτρηση 30 - διαδοχική μέτρηση:** Πατήστε και αφήστε το πλήκτρο M (8) διαδοχικά για να επαναφέρετε τις μετρήσεις διαδοχικά (τις τελευταίες 30 μετρήσεις).

Πατήστε και αφήστε το πλήκτρο M (8) μετά την επαναφορά των τελευταίων 30 μετρήσεων, για να μεταβείτε ξανά στην αρχή (μέτρηση 1).

10. Μηνύματα σφάλματος

- **Πολύ υψηλή μέτρηση θερμοκρασίας (19):** Εμφανίζει την ένδειξη «H» όταν η μετρηθείσα θερμοκρασία είναι υψηλότερη



από 43 °C / 109,4 °F σε μέθοδο σώματος 99,9 °C / 211,8 °F ή σε μέθοδο αντικειμένου.

- **Πολύ χαμηλή μέτρηση θερμοκρασίας 20:** Εμφανίζει την ένδειξη «L» όταν η μετρηθείσα θερμοκρασία είναι χαμηλότερη από 34 °C / 93,2 °F σε μέθοδο σώματος 0,1 °C / 32,2 °F ή σε μέθοδο αντικειμένου.
- **Πολύ υψηλή θερμοκρασία περιβάλλοντος 21:** Εμφανίζει την ένδειξη «H» σε συνδυασμό με το σύμβολο  όταν η θερμοκρασία περιβάλλοντος είναι υψηλότερη από 40,0 °C / 104,0 °F.
- **Πολύ χαμηλή θερμοκρασία περιβάλλοντος 22:** Εμφανίζει την ένδειξη «L» σε συνδυασμό με το σύμβολο  όταν η θερμοκρασία περιβάλλοντος είναι χαμηλότερη από 15,0 °C / 59,0 °F σε μέθοδο σώματος ή χαμηλότερη από 5,0 °C / 41,0 °F σε μέθοδο αντικειμένου.
- **Ένδειξη δυσλειτουργίας 23:** Όταν στο σύστημα υπάρχει δυσλειτουργία.
- **Κενή οθόνη 24:** Ελέγξτε εάν η μπαταρίες έχουν τοποθετηθεί σωστά. Ελέγξτε επίσης την πολικότητα (<+> και <->) των μπαταριών.
- **Ένδειξη πλήρους αποφόρτισης μπαταρίας 25:** Εάν το εικονίδιο «▼» είναι το μόνο σύμβολο που επιδεικνύεται στην οθόνη, οι μπαταρίες πρέπει να αλλάχουν άμεσα.

11. Καθαρισμός και απολύμανση

Χρησιμοποιήστε ένα υποκαταστατικό ή λίγο βαμβάκι εμποτισμένο με οινόπνευμα (70% ισοπροπυλικής αλκοόλης) για να καθαρίσετε το κέλυφος του θερμομέτρου και το ρύγχος μέτρησης. Φροντίστε να μην εισέλθει υγρό στο εσωτερικό του θερμομέτρου. Ποτέ μη χρησιμοποιείτε λειαντικές καθαριστικές ουσίες, διαλυτικά ή βενζόλη για τον καθαρισμό και ποτέ μην τοποθετείτε το όργανο σε νερό ή άλλα υγρά καθαρισμού. Προσέξτε ώστε να μην γδαρθεί η επιφάνεια του φακού του ρύγχους και η οθόνη.

12. Αντικατάσταση μπαταρίας

Αυτό το όργανο είναι εφοδιασμένο με 2 μακράς διάρκειας μπαταρίες 1,5V, μεγέθους AAA. Οι μπαταρίες χρειάζονται αντικατάσταση όταν το εικονίδιο «▼»  είναι το μόνο σύμβολο που επιδεικνύεται στην οθόνη. Αφαιρέστε το κάλυμμα της μπαταρίας  σύμφωνα με την κατεύθυνση που υποδεικνύεται.

Αντικαταστήστε τις μπαταρίες – βεβαιωθείτε ότι η πολικότητα είναι σωστή σύμφωνα με τα σύμβολα στη θήκη.



Η απόρριψη των μπαταριών και των ηλεκτρονικών οργάνων πρέπει να πραγματοποιείται σύμφωνα με τους ισχύοντες κανονισμούς, και όχι μαζί με τα οικιακά απορρίμματα.

13. Εγγύηση

Η συσκευή αυτή καλύπτεται από **5 ετή εγγύηση** που ισχύει από την ημερομηνία αγοράς. Κατά τη διάρκεια αυτής της περιόδου εγγύησης, κατά την κρίση της, η Microlife θα επισκευάσει ή θα αντικαταστήσει το ελαττωματικό προϊόν δωρεάν.

Σε περίπτωση ανοίγματος ή τροποποίησης της συσκευής, η εγγύηση ακυρώνεται.

Τα ακόλουθα εξαιρούνται από την εγγύηση:

- Κόστος και κίνδυνοι μεταφοράς.
- Ζημιά που προκλήθηκε από εσφαλμένη εφαρμογή ή μη συμμόρφωση με τις οδηγίες χρήσης.
- Ζημιά που προκλήθηκε από διαρροή μπαταριών.
- Ζημιά που προκλήθηκε από ατύχημα ή κακή χρήση.
- Συσκευασία/υλικό αποθήκευσης και οδηγίες χρήσης.
- Τακτικοί έλεγχοι και συντήρηση (βαθμονόμηση).
- Αξεσουάρ και ανταλλακτικά: Μπαταρίες, κάλυμμα αισθητήρα (προαιρετικό).

Εάν απαιτείται service εγγύησης, παρακαλώ επικοινωνήστε με τον έμπορο από τον οποίο αγοράστηκε το προϊόν ή με το τοπικό σας service Microlife. Μπορείτε να επικοινωνήσετε με το τοπικό σας service Microlife μέσω της ιστοσελίδας μας:

www.microlife.com/support

Η αποζημίωση περιορίζεται στην αξία του προϊόντος. Η εγγύηση θα χορηγηθεί εάν το πλήρες προϊόν επιστραφεί συνοδευόμενο με το αρχικό τιμολόγιο. Η επισκευή ή η αντικατάσταση εντός εγγύησης δεν παρατείνει ή ανανεώνει την περίοδο εγγύησης. Οι νομικές αξιώσεις και τα δικαιώματα των καταναλωτών δεν θίγονται από αυτήν την εγγύηση.

14. Τεχνικά χαρακτηριστικά

Τύπος:	Προσαρμοσμένη μέθοδος Non Contact Thermometer NC 150
Τύπος λειτουργίας:	Λειτουργία Προσαρμογής
Σημείο μέτρησης:	Μέτωπο

Αναφορά στο σημείο του σώματος :	Υπογλώσσιο
Εύρος τιμών μέτρησης:	Μέθοδος Σώματος: 34.0 - 43.0 °C / 93.2 - 109.4 °F Μέθοδος Αντικειμένου: 0.1 - 99.9 °C / 32.2 - 211.8 °F
Ανάλυση:	0,1 °C / °F
Ακρίβεια μέτρησης (Εργαστήριο):	0±2 °C, 36.0 ~ 39.0 °C / ±0.4 °F, 96.8 ~ 102.2 °F
Κλινικά αποτελέσματα:	Επαναληψιμότητα: 0.09 °C Προδιάθεση: 0.06 °C Όρια συμφωνίας: 0.54 °C
Οθόνη:	Οθόνη υγρών Κρυστάλλων, 4 ψηφίων συν τα ειδικά σύμβολα
Ηχητικές ενδείξεις:	Το θερμόμετρο είναι ενεργοποιημένο (ON) και έτοιμο για μέτρηση: 1 σύντομο μπιπ. Ολοκλήρωση της μέτρησης: 1 μπιπ διάρκειας (1 δευτ.) εάν η μέτρηση είναι χαμηλότερη από 37,5 °C / 99,5 °F, 10 σύντομα μπιπ εάν η μέτρηση είναι ίση ή μεγαλύτερη από 37,5 °C / 99,5 °F. Σφάλμα συστήματος ή δυσλειτουργία: 3 σύντομα μπιπ.
Μνήμη:	Μνήμη με 30 αποτελέσματα μετρήσεων μαζί με την ώρα και την ημερομηνία τους.
Φωτισμός οθόνης:	Η οθόνη θα ανάψει με ΠΡΑΣΙΝΟ χρώμα επί 1 δευτερόλεπτο, όταν το θερμόμετρο ενεργοποιηθεί. Η οθόνη θα ανάψει με ΠΡΑΣΙΝΟ χρώμα επί 5 δευτερόλεπτα, όταν η μέτρηση ολοκληρωθεί και η ένδειξη είναι μικρότερη από 37,5 °C / 99,5 °F. Η οθόνη θα ανάψει με ΚΟΚΚΙΝΟ χρώμα επί 5 δευτερόλεπτα, όταν η μέτρηση ολοκληρωθεί και η ένδειξη είναι ίση ή μεγαλύτερη από 37,5 °C / 99,5 °F.

Συνθήκες λειτουργίας:	Μέθοδος Σώματος: 15 - 40.0 °C / 59 - 104.0 °F Μέθοδος Αντικειμένου: 5 - 40.0 °C / 41 - 104.0 °F 15 - 95 % μέγιστη σχετική υγρασία
Συνθήκες αποθήκευσης:	-25 - +55 °C / -13 - +131 °F
Αυτόματη απενεργοποίηση:	15 - 95 % μέγιστη σχετική υγρασία
Μπαταρία:	Περίπου 1 λεπτό μετά την τελευταία μέτρηση. 2 x 1,5 V αλκαλικές μπαταρίες, μεγέθους AAA
Διάρκεια ζωής μπαταρίας:	περίπου 2000 μετρήσεις (με χρήση νέων μπαταριών)
Διαστάσεις:	141,1 x 43,3 x 36,9 mm
Βάρος:	90 g (με τις μπαταρίες), 67 g (χωρίς τις μπαταρίες)
IP Κατηγορία:	IP21
Συμμόρφωση με πρότυπα:	ISO 80601-2-56; IEC 60601-1; IEC 60601-1-2 (EMC); IEC 60601-1-11
Αναμενόμενη διάρκεια ζωής:	5 χρόνια ή 12000 μετρήσεις

Η συσκευή συμμορφώνεται με τους κανονισμούς Ιατρικών Συσκευών, σύμφωνα με την οδηγία 93/42/EEC.
Η εταιρεία διατηρεί το δικαίωμα για αλλαγή των τεχνικών χαρακτηριστικών.
Σύμφωνα με τη Διάταξη περί Χρηστών Ιατρικών Προϊόντων, συνιστάται τεχνική επιθεώρηση κάθε 2 χρόνια για επαγγελματίες χρήστες. Τηρείτε τους ισχύοντες κανονισμούς σχετικά με την απόρριψη.

15. www.microlife.com

Λεπτομερείς πληροφορίες σχετικά με τα θερμόμετρα και τα πιεσόμετρα της εταιρείας μας παρατίθενται στην ηλεκτρονική διεύθυνση www.microlife.com.

ابقه جاف



يعتبر مقياس الحرارة مايكرولايف هذا منتج عالي النوعية يدمج آخر تقنية ومجرب طبقاتاً للمستويات الدولية. بتقنيته الفريدة، فإن هذا مقياس يمكن أن يوفر قراءة درجة حرارة خلية من أي تشويش في كل مرة من مرات القياس. يقوم مقياس بجاءة إختبار ذاتي كل مرة يشغل فيها لكفالة الدقة المحددة دائماً للقياسات.

إن مقياس الحرارة مايكرولايف يستخدم للقياس الدوري ومراقبة درجة حرارة الجسم الإنساني في البيت وهو مصمم للإستعمال على الأشخاص من جميع الأعمار.

تم اختبار هذا مقياس سريريا وأثبت أنه آمن ودقيق عندما يستعمل وفقاً للتعليمات الواردة في دليل تشغيله.

يرجى قراءة هذه التعليمات بعناية لتفهم جميع الوظائف ومعلومات الأمان.

جدول المحتويات

1. مزايا هذا مقياس
2. تعليمات الأمان الهامة
3. كيفية قياس مقياس لدرجة الحرارة
4. شاشات ورموز التحكم
5. إعداد التاريخ، والوقت ووظيفة الصافرة
6. التغيير بين وضع الجسم والافتراضي
7. تعليمات الإستعمال
8. قابل للتحويل من منوي إلى فهرنهايت
9. كيفية استرجاع 30 قراءة من نمط الذاكرة
10. رسائل الخطأ
11. التنظيف والتعقيم
12. استبدال البطارية
13. الضمان
14. المواصفات الفنية
15. www.microlife.com

1. مزايا هذا مقياس

إجراء عملية القياس في غضون ثوان
إن تقنية الأشعة تحت الحمراء الابتكارية تمكّنك من إجراء عملية القياس دون حتى لمس ما يتم قياسه. الأمر الذي يضمن عمليات قياس آمنة وصحية في غضون ثوان.

متعدد الاستعمالات (قياس مدى واسع)

اقرأ المعلومات الهامة الموضحة بتعليمات الاستخدام هذه قبل استخدام هذا الجهاز. اتبع تعليمات الاستخدام للحفاظ على سلامتك، واحتفظ بها للرجوع إليها في المستقبل.

جزء مطبق عليه نمط BF

- ① مجس قياس
- ② ضوء التعقب
- ③ شاشة العرض
- ④ زرّ START
- ⑤ زر التشغيل/الإيقاف
- ⑥ تغيير النمط
- ⑦ غطاء حبيرة البطارية
- ⑧ زر الذاكرة (M)
- ⑨ جميع القطع تم عرضها
- ⑩ الذاكرة
- ⑪ جاهز للقياس
- ⑫ اكتمل القياس
- ⑬ نمط الجسم
- ⑭ النمط الافتراضي
- ⑮ مؤشر بطارية منخفضة
- ⑯ التحويل بين المنوي والفهرنهايت
- ⑰ نمط استرجاع
- ⑱ استرجاع آخر 30 قراءة
- ⑲ درجة الحرارة التي تم قياسها عالية جدا
- ⑳ درجة الحرارة التي تم قياسها منخفضة جدا
- ㉑ درجة حرارة الجو المحيط عالية جدا
- ㉒ درجة حرارة الجو المحيط منخفضة جدا
- ㉓ عرض وظيفة خطأ
- ㉔ عرض فارغ
- ㉕ بطارية فارغة
- ㉖ التاريخ/الوقت
- ㉗ إعداد وظيفة الصافرة
- ㉘ استبدال البطارية



هذا مقياس يوفر ميزة مدى قياس واسع مع $32.2 / 99.9 \text{ } ^\circ\text{C} - 0.1$ - $211.8 \text{ } ^\circ\text{F}$ ، مما يعني أن الوحدة قد تكون مقياس حرارة للجسم أو يمكن استخدامه لقياس درجة الحرارة السطحية لما يلي:

- درجة حرارة الحليب السطحية في قنينة الطفل الرضيع
- درجة الحرارة السطحية لحمام الطفل الرضيع
- درجة الحرارة المحيطة

دقيق وموثوق

بنية تجميع المجس الفريدة التي يندمج فيها مجس مطور باستعمال الأشعة تحت الحمراء يضمن بأن جميع القياسات دقيقة وموثوقة.

سلس وسهل الإستعمال

- التصميم المريح يتيح إستعمال مقياس بإسلوب بسيط وسهل.
- هذا مقياس يمكن أن يستعمل حتى على الطفل النائم، دون أن يسبب أي إزعاج.
- هذا مقياس سريع ومريح لذا فهو محبب للإستعمال لدى الأطفال.

استرجاع القراءة لمرات متعددة

يمكن لمستخدمي مقياس استرجاع آخر 30 قراءة عند تشغيل نمط الاسترجاع بحيث يمكن تتبع اختلافات درجات الحرارة بشكل فعال.

مقياس آمن وصحي

- لا يوجد اتصال مباشر بالجلد
- ليس هناك خطر من الزجاج المكسور أو ابتلاع الزئبق
- أمان تام للإستعمال مع الأطفال

2. تعليمات الأمان الهامة

- اتبع الإرشادات للإستخدام. يوفر هذا المستند معلومات هامة حول العملية والأخطار لهذا الجهاز. الرجاء قراءة هذه الوثيقة بعناية قبل استخدام الجهاز
- لا يمكن استعمال هذا الجهاز فقط للعرض المبين له في هذا الكتيب. لا يمكن أن يحمل الصانع مسؤولية الضرر بسبب الاستخدام الخاطئ.
- لا تغمر أبداً هذا الجهاز في الماء أو السوائل الأخرى (ليس ضد الماء).
- للتنظيف يرجى اتباع التعليمات الواردة في القسم المعنون «التنظيف والتعقيم».
- لا تستعمل الجهاز إذا كنت تعتقد بأنه تالف أو عند ملاحظة أي أمر غير عادي.
- لا تفتح الجهاز أبداً.
- هناك تأثير فيزيولوجي رئيسي يُعرف باسم ضيق الأوعية (vasoconstriction)، والذي يمكن أن يحدث في المراحل الأولى لإرتفاع الحرارة، مما يؤدي إلى برودة الجلد. وعليه، فإن درجة الحرارة التي يتم تسجيلها باستخدام هذا المقياس قد تكون منخفضة بشكل غير طبيعي.
- إذا لم تكن نتيجة قياس الحرارة متفقة مع ما يراه المريض أو منخفضة على غير العادة، كرر عملية القياس كل 15 دقيقة أو تأكد مرة أخرى من النتيجة من خلال قياس درجة حرارة جزء آخر من الجسم.

- هذا الجهاز يتألف من مكونات حساسة ويجب التعامل معها بحذر. تراعى ظروف التخزين والتشغيل المبنية في قسم «المواصفات الفنية».
- تأكد بأن الأطفال لا يستعملون الجهاز بدون إشراف؛ بعض الأجزاء صغيرة بما فيه الكفاية بحيث يمكن ابتلاعها.
- لا تستعمل الجهاز بالقرب من الحقول الكهر ومغناطيسية القوية مثل أجهزة الهواتف النقالة أو التجهيزات الإذاعية. لمسافة لا تقل عن 3,3 أمتار.
- إحمي الجهاز من:
 - درجات الحرارة العالية جدا
 - الصدمات والسقوط
 - التلوث والغبار
 - ضوء الشمس المباشر
 - الحرارة والبرودة
- إذا لم تستعمل الجهاز لمدة طويلة يجب رفع البطاريات.



تحذير: على نتيجة القياس التي قدمها هذا الجهاز ليس تشخيصاً. فهو لا يحل محل الحاجة إلى استشارة طبيب، لا سيما إذا لم يكن مطابقة أعراض المريض. لا تعتمد على نتيجة القياس فقط، وتتخذ دائماً الأعراض الأخرى التي يحتمل أن تحدث والتغذية المرتدة للمريض. استدعاء طبيب أو سيارة إسعاف إذا نصح المسبق.

3. كيفية قياس مقياس لدرجة الحرارة

يقوم هذا مقياس بقياس طاقة الأشعة تحت الحمراء التي تنبع من مقدمة الرأس والأشياء. ويتم جمع هذه الطاقة من خلال العدسات كما يتم تحويلها إلى قيمة حرارية.

4. شاشات ورموز التحكم

- **جميع القطع تم عرضها ⑨:** إضغط زر التشغيل/الإيقاف ⑤ لفتح الوحدة، جميع القطع ستكون معروضة لتأنيبه واحدة.
- **جاهز للقياس ⑪:** إن الوحدة جاهزة للقياس، أيقونة «C°» أو «F°» ستستمر بالوميض، بينما ستظهر أيقونة الوضع (بيت أو مقدمة الرأس).
- **أكمل القياس ⑫:** القراءة ستظهر على شاشة العرض ③ مع وميض أيقونة «C°» أو «F°»، الوحدة جاهزة مرة ثانية للقياس القادم. بينما تكون أيقونة الوضع ثابتة. تكون هذه الوحدة جاهزة لعملية قياس أخرى بمجرد إصدار أيقونة «C°» أو «F°» وميضاً مرة أخرى.
- **مؤشر بطارية منخفضة ⑮:** عندما تكون الوحدة مفتوحة، ستستمر أيقونة «▼» بالوميض لتذكير المستعمل بضرورة استبدال البطارية.

5. إعداد التاريخ، والوقت ووظيفة الصافرة

إعداد التاريخ والوقت

1. بعد تركيب البطاريات الجديدة، يومض رقم السنة ⑮ على الشاشة BP. ويمكنك تعيين السنة بالضغط على زر البدء (START) ④ للتأكيد والانتقال إلى إعداد الشهر، اضغط على زر-M ⑧.

2. اضغط على زر البدء (START) ④ لتعيين الشهر. واضغط على زر - ⑧M للتأكيد وتعيين اليوم.
3. اتبع التعليمات الواردة أعلاه لتعيين اليوم، ووضع 12 أو 24 ساعة، والساعات والدقائق.
4. بمجرد تعيين المقاتل والضغط على زر - ⑧M، يتم تعيين التاريخ والوقت وعرض الوقت.

⤵ إذا لم يتم الضغط على أي زر خلال 20 ثانية، يتحول الجهاز تلقائياً إلى وضع الاستعداد للقياس ⑪.

⤵ **إلغاء إعداد الوقت:** اضغط على زر تشغيل/إيقاف ⑤ خلال إعداد الوقت. وسوف تُظهر شاشة LCD أيقونات التاريخ/الوقت على هذا النحو «--:--». اضغط بعد ذلك على زر تشغيل/إيقاف ⑤ لبدء القياس. وفي حالة عدم اتخاذ أي إجراء آخر خلال 20 ثانية، سوف يتم إيقاف تشغيل الجهاز تلقائياً.

⤵ **تغيير التاريخ والوقت الحالي:** اضغط مطولاً على زر - ⑧M لمدة 3 ثواني تقريباً حتى يبدأ رقم السنة في الوميض ②6. يمكنك الآن إدخال القيم الجديدة كما هو موضح أعلاه.

إعداد الصافرة

1. عندما يكون الجهاز قيد إيقاف التشغيل، اضغط مطولاً على زر تشغيل/إيقاف ⑤ لمدة 5 ثواني لتعيين الصافرة ②7.
 2. اضغط على زر تشغيل/إيقاف ⑤ مرة أخرى لتشغيل الصافرة أو إيقاف تشغيلها. تكون الصافرة مفعلة عندما لا يوجد على أيقونة الصافرة خطين متقاطعين ②7.
- ⤵ اضغط على زر تشغيل/إيقاف مرة أخرى لتشغيل الصافرة أو إيقاف تشغيلها. تكون الصافرة مفعلة عندما لا يوجد على أيقونة الصافرة خطين متقاطعين .

6. التغيير بين وضع الجسم والافتراضي

للتغيير من وضع الجسم إلى الافتراضي، حرك محول الوضع ⑥ الموجود بجانب مقياس إلى الأسفل. للرجوع مرة أخرى إلى وضع الجسم، حرك المحول لأعلى مرة أخرى.

7. تعليمات الاستعمال

- إجراء عملية القياس في وضع الجسم**
1. اضغط زر التشغيل/الإيقاف ⑥، إن شاشة العرض ③ تنشط لإظهار كافة القطع لثانية واحدة.
 2. عندما تومض أيقونة «C°» أو «F°» يسمع صوت النغمة ويكون مقياس جهازك للقياس ⑪ جاهزاً للقياس.
 3. **وجه مقياس إلى منتصف مقننة الرأس بحيث يكون على بعد لا يزيد على 5 سم.** إذا كانت منطقة الحاجب مغطاة بالشعر أو العرق أو متسخة، فيُرجى إزالة العوائق مسبقاً من أجل تحسين دقة القراءة.

4. **اضغط على زر أبدا ④** تأكد من أن الضوء الأزرق يتوسط الجبين. بعد 3 ثوانٍ ستسمع إشارة صوتية طويلة تعني انتهاء القياس.

5. اقرأ درجة الحرارة المسجلة من على شاشة العرض.

قياس في وضع الكائن بدون قياس تلقائي

1. اتبع الخطوات من 2-1 الواردة أعلاه، ثم وجه مقياس إلى مركز الشيء الذي ترغب في قياسه بحيث يكون على بعد لا يزيد على 5 سم. ومن ثم اضغط على زر أبدا ④. سوف يصدر صوت صغير طويل بعد ثلاث ثواني للإشارة إلى انتهاء عملية القياس.
2. اقرأ درجة الحرارة المسجلة من على شاشة العرض.

⤵ ملاحظة:

- **يجب أن يبقى المرضى ومقياس الحرارة في غرفة بظروف ثابتة لمدة 30 دقيقة على الأقل.**
- لا تتم بإجراء عملية القراءة أثناء أو بعد إرضاع الطفل.
- لا تستخدم مقياس الحرارة في البيئة عالية الرطوبة.
- يجب ألا يتناول المرضى شيئاً أو طعاماً أو يقوموا بإجراء تمارين قبل / أثناء إجراء عملية القياس.
- لا تحرك جهاز القياس من منطقة القياس قبل سماع صوت صغير الانتهاء.
- تصدر عشر صافرات قصيرة وضوء LCD خلفي أحمر لتنبه المريض بأن درجة حرارته قد تكون أعلى من 37.5 درجة مئوية.
- قم دائماً بقراءة درجة الحرارة في نفس المكان، حيث قد تختلف قراءات درجة الحرارة تبعاً للمكان.
- يوصى الأطباء بالقياس المستقيمي للأطفال حديثي الولادة خلال السنة أشهر الأولى، حيث إن طرق القياس الأخرى قد تؤدي إلى نتائج غير واضحة. وفي حالة استخدام مقياس غير متصل لحديثي الولادة، فإننا نوصي بالتأكد الدائم من القراءات من خلال قياس مستقيمي.
- في الحالات التالية يوصى بأن تأخذ ثلاث قراءات لدرجات الحرارة وتكون القراءة الأعلى هي المعتمد:
 - أطفال دون عمر ثلاثة سنوات ممن لديهم نظام مناعي غير مستقر ولمن يعتبر ظهور أو غياب الحرارة بالنسبة لهم أمراً حرجاً.
 - عندما يكون المستعمل يتعلم كيف يستعمل مقياس للمرة الأولى حتى يألف التعامل مع الجهاز والحصول على قراءات ثابتة.
 - إذا كان المقياس منخفضاً بشكل كبير.
- **لا يجب مقارنة القراءات المأخوذة من أماكن مختلفة حيث إن درجة حرارة الجسم الطبيعية تختلف حسب موقع القياس والوقت من اليوم.** كما أنها تكون في أعلى مستوياتها في الصباح وأقل مستوياتها في قبل الاستيقاظ بساعة واحدة.
- تتراوح درجة حرارة الجسم الطبيعية بين:
 - إبطي: 37,3-34,7 م° / 99,5-94,5 ف°
 - شفوي: 37,5-35,5 م° / 99,5-95,9 ف°
 - مستقيمي: 38,0-36,6 م° / 100,4-97,9 ف°

11. التنظيف والتعقيم

استعمل عدد تنظيفي به كحول أو نسيج قطن مبلل بالكحول (70 % أيزوبروبيل) لتنظيف علبة مقياس ورأس القياس. احرص على عدم دخول سائل إلى داخل مقياس. لا تستعمل مركبات التنظيف الصلابة أو البزيرين للتنظيف ولا تعمر الجهاز في الماء أو سائل التنظيف الأخرى أبداً. احذر أن لا تخدش سطح عدسة المجس وشاشة العرض.

12. استبدال البطارية

يأتي هذه الجهاز مع بطار 2 جديبتين طويلتي الأجل من نوع 1,5 فولت بحجم AAA يجب استبدال البطاريتين عندما تكون أيقونة «▼» 25 هي الرمز الوحيد الظاهر على الشاشة.

قم بإزالة غطاء البطارية 28 من خلال تحريكه في الاتجاه المُبين. استبدل البطاريات - تأكد من القطبية الصحيحة كما هو مبين بالرموز في الحجرة.

يجب أن يتم التخلص من البطاريات والألات الإلكترونية بموجب التعليمات المطبقة محلياً، وليس مع النفايات المنزلية.

13. الضمان

هذا الجهاز مغطى بضمان 5 من تاريخ الشراء. خلال فترة الضمان هذه، وفقاً لتقديرنا، ستقوم Microlife بإصلاح أو استبدال المنتج المعيب مجاناً. فتح الجهاز أو تغييره يبطل الضمان. العناصر التالية مستثناة من الضمان:

- تكاليف النقل ومخاطر النقل.
 - الضرر الناتج عن التطبيق غير الصحيح أو عدم الامتثال لتعليمات الاستخدام.
 - تلف ناتج من تسرب البطاريات.
 - الضرر الناتج عن حادث أو سوء استخدام.
 - مواد التعبئة والتنظيف / التخزين وتعليمات الاستخدام.
 - الفحص والصيانة الدورية (المعايرة).
 - إكسسوارات وقطع غيار: البطاريات، غطاء المجس (اختياري).
- في حالة ضمان الخدمة المطلوبة، يرجى الاتصال بالوكيل الذي تم شراء المنتج منه، أو خدمة Microlife المحلية. يمكنك الاتصال بخدمة Microlife المحلية من خلال موقعنا:
- www.microlife.com/support
- التعويض يقتصر على قيمة المنتج. سيتم منح الضمان إذا تم إرجاع المنتج بالكامل مع الفاتورة الأصلية. لا يؤدي الإصلاح أو الاستبدال ضمن الضمان إلى إطالة فترة الضمان أو تجديدها. لا يقتصر هذا الضمان على المطالبات والحقوق القانونية للمستهلكين.

8. قابل للتحويل من منوي إلى فهرنهايت

هذا مقياس يمكن أن يعرض مقاييس درجة حرارة فهرنهايتية أو منوية. لتحويل شاشة العرض من C° و F°، أطفئ الوحدة، اضغط زرّ البداية 4 بشكل متصل لمدة 5 ثواني؛ عندما تتوقف عن ضغط زرّ البداية بعد 5 ثواني، يظهر القياس الحالي تومض أيقونة «C°» أو «F°» في شاشة العرض 16. إختار القياس بين «C°» أو «F°» بضغط زرّ البداية 4 مرة ثانية. عند اختيار نظام القياس انتظر لمدة 5 ثواني بحيث تكون الوحدة جاهزة للقياس تلقائياً.

9. كيفية استرجاع 30 قراءة من نمط الذاكرة

بإمكان هذا مقياس أن يسترجع القراءات الأخيرة الـ 30، مع تسجيل الوقت والتاريخ.

- **نمط استرجاع 17:** اضغط زر- 8 للدخول في نمط استدعاء عندما تكون الطاقة مغلقة. تومض أيقونة الذاكرة «M».
- **قراءة 1 - القراءة الأخيرة 18:** اضغط وارفع أصبعك عن زر- 8 لاسترجاع القراءة الأخيرة. يعرض «1» مفردة مع رمز الذاكرة «M».
- **قراءة 30 - القراءة المتعاقبة:** اضغط وارفع أصبعك عن زر- 8 بالتوالي لاسترجاع القراءات المتعاقبة، حتى القراءات الأخيرة الـ 30. إن ضغطت ورفع أصبعك عن زر- 8 بعد استرجاع القراءات الأخيرة الـ 30 سيؤدي إلى مواصلة التسلسل السابق من قراءة 1.

10. رسائل الخطأ

- **درجة الحرارة عالية جدا 19:** تظهر «H» عندما تكون درجة الحرارة التي تم قياسها أعلى من 43 °C / 109.4 °F في وضع الجسم أو 99.9 °F / 211.8 °C في الوضع الافتراضي.
- **درجة حرارة منخفضة جدا 20:** تظهر «L» عندما تكون درجة الحرارة التي تم قياسها أقل من 0.1 °C / 32.2 °F في وضع الجسم أو 34 °F / 93.2 °C في الوضع الافتراضي.
- **درجة حرارة الجو المحيط عالية جدا 21:** تظهر «H» بالارتباط مع ☒ عندما تكون درجة حرارة الجو المحيط أعلى من 40.0 °م أو 104.0 °ف.
- **درجة حرارة الجو المحيط منخفضة جدا 22:** تظهر «L» بالارتباط مع ☐ عندما تكون درجة حرارة الجو المحيط أقل من 15.0 °C / 59.0 °F في وضع الجسم أو أقل من 5.0 °C / 41.0 °F في الوضع الافتراضي.
- **تظهر وظيفة خطأ 23:** عندما يتعرض النظام لخطأ.
- **الشاشة خالية 24:** يرجى التأكد من أن البطارية قد تم تركيبها بشكل صحيح. ومراعاة أقطاب البطاريات <> و <->.
- **مؤشر بطارية فارغة 25:** إذا كانت هذه الأيقونة «▼» هي الرمز الوحيد الذي يظهر في شاشة العرض فإنه يجب استبدال البطاريات على الفور.

وضع الجسم: 15 °C - 40 °C / 59 °F - 104.4 °F الوضع الافتراضي: 41 °C / 104.0 °F - 5 °F	درجة الفعالية:	وضع استخدام مقياس لقياس الحرارة من دون لمس NC 150	النوع:
15 - 95 % الحد الأقصى للرطوبة النسبية +55 °C / -13 °F +131 - 15 - 95 % الحد الأقصى للرطوبة النسبية تقريباً دقيقة واحدة بعد القياس الأخير.	شروط التخزين:	ضبط الوضع جيبين تحت اللسان	نوع الوضع: موقع القياس: إشارة إلى موقع الجسم: مدى القياس:
2 x 1.5 V بطارية حجم AAA حوالي 2000 القياسات (باستخدام بطاريات جديدة)	الإغلاق الأوتوماتيكي: البطارية: عمر البطارية:	93.2 °C / 34.0 - 43.0 °C - 109.4 °F الوضع الافتراضي: 32.2 °C / 0.1 - 99.9 °C - 211.8 °F 0.1 °C / °F 0.4 °F ± 0.2 °C, 39.0 ~ 36.0 °C / ± 0.4 °F 96.8 ~ 102.2 °F التكرار: 0.09 °C انحياز، نزعة: 0.06 °C حدود الاتفاق: 0.54 °C	درجة الوضوح: دقة القياس المختبر: النتائج السريرية: شاشة العرض:
36,9 x 43,3 x 141,1 مم. 90 جم (بالبطارية)، 67 جم (بدون بطارية) IP21	الأبعاد: الوزن: فنه IP:	شاشة العرض البلوري السائلة. 4 خانات إضافة لأيقونات خاصة الوحدة فتتح وتكون جاهزة للقياس: صوت نغمة قصير واحد. استكمال القياس: صوت نغمة طويل واحد (ثانية واحدة) إذا كانت القراءة أقل من 37,5 °C / 99,5 °F، 10 نغمات إذا كانت القراءة مساوية لـ أو أكثر من 37,5 °C / 99,5 °F. خطأ في النظام أو عطل: 3 أصوات نغمات قصيرة.	شاشة العرض:
5 سنوات أو قياسات 12000	العمر المتوقع:	استرجاع 30 قراءة من نمط الذاكرة مع تسجيل الوقت والتاريخ. عند تشغيل الجهاز، يتحول ضوء الشاشة إلى اللون الأخضر لمدة واحد ثوان. سيتحول ضوء الشاشة إلى اللون الأخضر لمدة خمس ثوان عند إتمام عملية القياس بقراءة أقل من 37,5 درجة مئوية / 99,5 °F. سوف يتحول لون الشاشة إلى اللون الأحمر لمدة خمس ثوان عند إتمام عملية القياس بقراءة مساوية لـ 37,5 درجة مئوية / 99,5 °F.	الصوتيات: الذاكرة: الإضاءة الخلفية:
يتوافق هذا الجهاز مع متطلبات التوجيهات الخاصة بالأجهزة الطبية للمجموعة الاقتصادية الأوروبية EEC/93/42. نحتفظ بحق إجراء تعديلات فنية. طبقاً لقانون مستعملي المنتجات الطبية فإنه يوصى بإجراء فحص للمستعملين المتخصصين. يرجى مراعاة قوانين التخلص من النفايات المطبقة.	مرجعية المقاييس:		
www.microlife.com.15	العمر المتوقع:		
يمكن أن تجد معلومات الاستعمال التفصيلية حول الموازين وأجهزة مراقبة ضغط الدم بالإضافة إلى خدمات أخرى على موقع www.microlife.com			

تب سنج مایکرو لایف محصولی با کیفیت بالا و آخرین تکنولوژی روز است که برطبق استانداردهای بین المللی مورد آزمایش قرار گرفته است. این تب سنج با فن آوری می نظیر خود قادر است بدون دخالت دمای محیط اطراف نتیجه اندازه گیری دقیق را ارائه نماید. دستگاه پس از هربار روشن شدن به طور خودکار اندازه گیری آزمایشی را انجام می دهد و در همه حال دقت اندازه گیری را تضمین می کند.

تب سنج مایکرو لایف برای اندازه گیری متناوب دمای بدن در منزل مناسب است.

این تب سنج از نظر کلینیکی آزمایش شده و ایمنی و دقت آن، در صورتیکه مطابق توضیحات دفترچه راهنما مورد استفاده قرار گیرد، اثبات شده است. مطابق دفترچه راهنما اطلاعات کامل در مورد همه کارکردهای دستگاه را در اختیار شما قرار می دهد.

فهرست مطالب

1. مزایای این تب سنج
2. نکات مهم درباره ایمنی
3. چگونگی اندازه گیری دما توسط این تب سنج
4. صفحه نمایشگر و علائم آن
5. تنظیم روز، ساعت و عملکردهای زنگ هشدار
6. تغییر نوع کاربرد تب سنج (اندازه گیری دمای بدن یا اجسام)
7. راهنمای استفاده
8. قابلیت تبدیل درجه سانتیگراد به درجه فارنهایت
9. چگونگی بازخوانی 30 نتیجه اندازه گیری قبلی در حافظه
10. پیام خطا
11. تمیز و ضدعفونی کردن
12. تعویض باتری
13. ضمانت
14. مشخصات فنی
15. www.microlife.com

1. مزایای این تب سنج

اندازه گیری در طی چند ثانیه
فن آوری جدید مادون قرمز اندازه گیری بدون نیاز به تماس دماسنج با جسم را امکانپذیر می سازد. این ویژگی، ایمنی و بهداشت این روش اندازه گیری را تضمین می نماید.

کاربرد چند منظوره (دامنه وسیع اندازه گیری)

این تب سنج دارای دامنه وسیع اندازه گیری از $32.2 \text{ } ^\circ\text{C} / 90.9 \text{ } ^\circ\text{F}$ - $211.8 \text{ } ^\circ\text{F}$ است. بدین معنی که این دستگاه نه تنها برای اندازه گیری دمای بدن استفاده می شود، بلکه برای اندازه گیری دمای سطح اجسام زیر نیز بکار می رود:

- ① سنسور اندازه گیری
- ② نور ردیاب
- ③ صفحه نمایشگر
- ④ دکمه START
- ⑤ دکمه روشن/خاموش
- ⑥ کلید انتخاب نوع کاربرد تب سنج
- ⑦ درپوش محفظه باتری
- ⑧ دکمه M (حافظه)
- ⑨ نمایش همه اجزا روی صفحه نمایشگر
- ⑩ حافظه
- ⑪ آماده برای اندازه گیری
- ⑫ اتمام اندازه گیری
- ⑬ کاربرد روی بدن
- ⑭ کاربرد روی اجسام
- ⑮ نماد ضعیف بودن باتری
- ⑯ قابلیت تبدیل درجه سانتیگراد به درجه فارنهایت
- ⑰ وضعیت بازخوانی
- ⑱ بازخوانی 30 نتیجه اندازه گیری قبلی
- ⑲ دمای اندازه گیری شده بسیار بالاست
- ⑳ دمای اندازه گیری شده بسیار پایین است
- ㉑ دمای محیط بسیار بالاست
- ㉒ دمای محیط بسیار پایین است
- ㉓ نماد عدم صحت کارکرد دستگاه
- ㉔ صفحه نمایشگر خالی
- ㉕ باتری خالی
- ㉖ تاریخ/ساعت
- ㉗ تنظیم عملکرد زنگ هشدار
- ㉘ تعویض باتری

پیش از استفاده از این دستگاه، اطلاعات مهم درج شده در دستورالعمل ها را بخوانید. دستورالعمل های استفاده از ایمنی خود را دنبال کنید و آن را برای مراجعات بعدی نگه دارید.

قابلیت استفاده خارجی روی بدن (BF)

در جای خشک نگه دارید



- اندازه گیری دمای بطری شیر کودکان
- اندازه گیری دمای آب وان حمام کودکان
- دمای محیط

دقیق و قابل اطمینان

ساختار بی نظیر پروب اندازه گیری با دارا بودن سنسور پیشرفته مادون قرمز نتیجه اندازه گیری دقیق و قابل اطمینان را ارائه می دهد.

کاربرد آسان

- طراحی مدرن دستگاه کاربرد ساده و آسان تب سنج را امکانپذیر میسازد.
- این تب سنج حتی قابل استفاده برای کودک در هنگام خواب است؛ بدون آنکه مزاحمتی برای خواب کودک ایجاد نماید.
- این تب سنج بسیار سریع عمل می کند و استفاده از آن برای کودکان لذت بخش است.

بازخوانی نتایج اندازه گیری قبلی

استفاده کنندگان می توانند با قرار دادن دستگاه در وضعیت بازخوانی (Recall)، نتیجه 30 اندازه گیری قبلی همراه با ساعت و روز اندازه گیری را به منظور آگاهی از تغییرات دما بازخوانی نمایند.

ایمن و بهداشتی

- بدون نیاز به تماس مستقیم با پوست
- خطر شکستن شیشه یا بلعیدن جیره وجود ندارد.
- جهت استفاده برای کودکان از ایمنی کامل برخوردار است.

2. نکات مهم درباره ایمنی

- لطفاً دفترچه راهنما را به دقت مطالعه نمایید تا اطلاعات مهم مربوط به عملکرد و ایمنی دستگاه را دریابید. توصیه می شود قبل از استفاده از دستگاه دستورالعمل را با به دقت مطالعه نمایید و نزد خود محفوظ نگهدارید.
- این دستگاه تنها برای کاربردهای اشاره شده در دفترچه راهنما مناسب است. تولید کننده هیچگونه مسئولیتی در قبال خسارتهای ایجاد شده به دلیل عدم کاربرد صحیح ندارد.
- هرگز این تب سنج را در آب یا مایعات دیگر فرو نبرید (ضد آب نیست). برای تمیز کردن آن از دستورات بخش «تمیز و ضد عفونی کردن» دفترچه راهنما پیروی کنید.
- در صورت مشاهده هر گونه آسیب دیدگی یا موارد غیر معمول از دستگاه استفاده ننمایید.
- از باز کردن دستگاه خودداری نمایید.
- در مراحل اولیه تب یک پدیده فیزیولوژیکی به نام انقباض عروق (vasoconstriction) صورت می گیرد که موجب سرد شدن پوست بدن می شود. بنابراین دمای بدست آمده از اندازه گیری با این تب سنج ممکن است به طور غیرطبیعی پایین باشد.
- در صورتی که نتایج اندازه گیری با شرایط بیمار مطابقت نداشته باشد و یا به طور غیرطبیعی پایین باشد، هر 15 دقیقه اندازه گیری را تکرار نمایید یا از روشی دیگر برای اندازه گیری دمای بدن استفاده کنید.

- این دستگاه از اجزای مختلف تشکیل شده است و باید با احتیاط مورد استفاده قرار بگیرد. «مشخصات فنی»
- اطمینان حاصل کنید که کودکان بدون نظارت شما از دستگاه استفاده نکنند. برخی از اجزاء بسیار کوچک هستند و به آسانی بلعیده می شوند.
- از بکارگیری دستگاه در مجاورت میدانهای الکترومغناطیسی مانند موبایل و ایستگاههای رادیو خودداری کنید. هنگام استفاده از دستگاه حداقل فاصله از دستگاه های دیگر 3.3 متر رعایت شود.
- دستگاه را از:
 - حرارت زیاد
 - ضربه و سقوط
 - آلودگی و گردوغبار
 - تابش مستقیم نور خورشید
 - گرما و سرما
- در صورت عدم استفاده از تب سنج برای مدت طولانی، باتریهای دستگاه را از آن خارج نمایید.



هشدار: نتایج حاصل از اندازه گیری به منظور تشخیص قطعی بیماری نمی باشند. توصیه می شود تنها به نتایج حاصل از اندازه گیری اکتفا نکنید و با پزشک معالج خود مشورت نمایید.

3. چگونگی اندازه گیری دما توسط این تب سنج

این تب سنج انرژی مادون قرمز حاصل از پیشانی و اجسام را اندازه گیری می نماید. این انرژی روی صفحه عدسی جمع آوری شده و به دما تبدیل می شود.

4. صفحه نمایشگر و علائم آن

- **نمایش همه اجزا روی صفحه نمایشگر ⑨:** دکمه ON/OFF ⑤ ا برای روشن کردن دستگاه فشار دهید. پس از 1 ثانیه همه اجزاء روی صفحه نمایشگر ظاهر می شوند.
- **آماده برای اندازه گیری ⑪:** وقتی دستگاه برای اندازه گیری آماده باشد، نماد «C°» یا «F°» به صورت چشمک زن همراه با نماد روش اندازه گیری (اندازه گیری روی بدن یا جسم) روی صفحه نمایشگر ظاهر می شود.
- **اتمام اندازه گیری ⑫:** نتیجه اندازه گیری همراه با نماد «C°» یا «F°» و نماد روش اندازه گیری (بدن چشمک زدن) روی صفحه نمایشگر ③ ظاهر می شود. با شروع چشمک زدن «C°» یا «F°»، دستگاه برای اندازه گیری بعدی آماده است.
- **نماد ضعیف بودن باتری ⑮:** هنگام روشن شدن دستگاه نماد «▼» روی صفحه نمایشگر شروع به چشمک زدن می کند که دلیل آن یادآوری استفاده کننده برای تعویض باتری است.

5. تنظیم روز، ساعت و عملکردهای زنگ هشدار

تنظیم روز و ساعت

1. پس از قرار دادن باتری های جدید، عدد مربوط به سال 26 در صفحه نمایشگر شروع به چشمک زدن می نماید BP. با فشار دادن دکمه START 4 قادر به تنظیم عدد مربوط به سال خواهید بود. برای تأیید سال و تنظیم عدد مربوط به ماه دکمه 8M را فشار دهید.
2. دکمه START 4 را برای تنظیم ماه فشار دهید. برای تأیید ماه و تنظیم روز دکمه 8M را بفشارید.
3. راهنمایی های بالا را برای تنظیم روز، وضعیت 12 یا 24 ساعته، ساعت و دقیقه استفاده نمایید.
4. پس از تنظیم دقیقه و فشردن دکمه 8M، روز و ساعت تنظیم شده است و ساعت نمایش داده می شود.

☞ در صورتی که هیچ دکمه ای به مدت 20 ثانیه فشار داده نشود، دستگاه به طور خودکار برای اندازه گیری آماده می شود. (11)

☞ لغو تنظیم ساعت: دکمه روشن / خاموش 5 را در طول تنظیم ساعت فشار دهید. صفحه نمایشگر نماد روز / ساعت را با «--» نشان می دهد. سپس دکمه روشن/خاموش 5 را بفشارید تا اندازه گیری آغاز شود. در صورت عدم کار، دستگاه پس از 20 ثانیه به طور خودکار خاموش می شود.

☞ تغییر روز و ساعت کنونی: دکمه 8M را فشار داده و به مدت 3 ثانیه نگاه دارید تا رقم مربوط به سال شروع به چشمک زدن نماید (26). حال می توانید ارقام جدید را به صورتی که در بالا توضیح داده شد وارد نمایید.

تنظیم رنگ هشدار

1. برای تنظیم رنگ هشدار (27)، هنگامی که دستگاه خاموش است دکمه روشن / خاموش 5 را به مدت 5 ثانیه فشرده و نگاه دارید.
2. برای فعال یا غیر فعال کردن رنگ هشدار، دکمه روشن / خاموش 5 را مجدداً فشار دهید. رنگ هشدار هنگامی که نماد رنگ هشدار 27 ضربدر نخورده باشد فعل است.

☞ در صورتیکه هیچ دکمه ای فشار داده نشود دستگاه به طور خودکار برای اندازه گیری آماده می شود (11).

6. تغییر نوع کاربرد تب سنچ (اندازه گیری دمای بدن یا اجسام)

برای تغییر نوع کاربرد تب سنچ از اندازه گیری روی بدن به اندازه گیری روی جسم، کلید انتخاب نوع کاربرد تب سنچ 6 را به سمت پایین تب سنچ فشار دهید. برای بازگرداندن به کاربرد تب سنچ روی بدن، کلید را مجدداً به سمت بالای تب سنچ فشار دهید.

7. راهنمای استفاده

اندازه گیری روی بدن

1. دکمه ON/OFF 5 را فشار دهید. صفحه نمایشگر 3 فعال شده و همه اجزاء پس از 1 ثانیه نمایان می شود.

2. هنگامیکه نماد «C°» یا «F°» به صورت چشمک زن روی صفحه ظاهر می شود، صدای بوق به معنی حاضر بودن تب سنچ برای اندازه گیری شنیده می شود (11).
 3. پروب اندازه گیری را به آرامی روی مرکز پیشانی از ارتفاع کمتر از 5 سانتیمتر نشانه گیری نمایید. در صورتی که پیشانی از مو پوشیده شده و یا به عرق بدن و غیره آلوده باشد، آن را پیش از اندازه گیری تمیز نمایید تا ثابت اندازه گیری افزایش یابد.
 4. دکمه START 4 را فشار دهید. اطمینان حاصل کنید نور ردیاب آبی فعال شده در جهت مرکز پیشانی باشد. پس از 3 ثانیه صدای بوق (بیپ) به معنای اتمام اندازه گیری شنیده می شود.
 5. نتیجه اندازه گیری را از روی صفحه LCD بخوانید.
1. دکمه START 4 را فشار دهید. اطمینان حاصل کنید نور ردیاب آبی فعال شده در جهت مرکز پیشانی باشد. پس از 3 ثانیه صدای بوق (بیپ) به معنای اتمام اندازه گیری شنیده می شود.
 2. نتیجه اندازه گیری را از روی صفحه LCD بخوانید.
- ☞ توجه:
- بیمار و تب سنچ باید حداقل به مدت بیش از 30 دقیقه پیش از اندازه گیری در اتاقی با شرایط یکسان قرار گیرند.
 - از تب سنچ بلافاصله پس از شیر دادن کودک استفاده نکنید.
 - از استفاده تب سنچ در محیط هایی که دارای رطوبت زیاد هستند خودداری نمایید.
 - پیش از اندازه گیری از خوردن، آشامیدن و انجام تمرینات ورزشی خودداری کنید.
 - پیش از اتمام صدای بوق، تب سنچ را از روی بدن یا جسم بردارید.
 - ارسال 10 صدای بوق (بیپ) و مشاهده نور پس زمینه قرمز، بیمار را از احتمال ابتلا به تب با دمای بیش از 37,5 آگاه می سازد.
 - همیشه اندازه گیری را در محل یکسان قرار دهید، زیرا نتایج اندازه گیری بنا به شرایط محیط متفاوت خواهد بود.
 - پزشکان روش رنگار را برای اندازه گیری دمای بدن نوزادان تا 6 ماه توصیه می نمایند، زیرا سایر روش ها موجب به دست آمدن نتایج نادرست می گردد. در صورت استفاده از تب سنچ غیر تماسی برای نوزاد، همیشه نتیجه را با نتیجه اندازه گیری با تب سنچ رنگار مقایسه نمایید.
 - در موارد زیر توصیه می شود که دمای بدن را سه بار اندازه گیری کرده و بالاترین نتیجه را به عنوان دمای بدن انتخاب نمایید:
 - کودکان زیر سه سال که سیستم ایمنی بدنشان در شرایط حساس قرار دارد و یا افرادی که وجود یا عدم وجود تب در بدنشان از اهمیت زیادی برخوردار است.
 - هنگامیکه استفاده کننده برای اولین بار استفاده از تب سنچ را تجربه می نماید تا زمانیکه به طور کامل با کارکرد دستگاه و دستیابی به نتیجه یکسان را بیاموزد.

– هنگامیکه نتیجه به دست آمده بسیار پایین باشد.

- **با توجه به اینکه دمای نرمال بدن در نقاط مختلف بدن و در ساعات مختلف روز متفاوت است، از مقایسه نتایج حاصل از روش های مختلف اندازه گیری را با یکدیگر خودداری نمایید.** بدن در هنگام شب بیشترین دما و یکساعت پیش از بیدار شدن از خواب کمترین دما را دارد.
- دامنه نرمال دمای بدن به صورت زیر است:

– اندازه گیری از طریق زیربغل: $34.7 - 37.3^{\circ} \text{C} / 94.5 - 99.1^{\circ} \text{F}$

– اندازه گیری از طریق دهان: $35.5 - 37.5^{\circ} \text{F} / 95.9 - 99.5^{\circ} \text{C}$
– اندازه گیری از طریق رکتال: $36.6 - 38.0^{\circ} \text{C} / 97.9 - 100.4^{\circ} \text{F}$

– $99.3 - 99.7^{\circ} \text{C} / 37.4 - 35.4^{\circ} \text{C}$ Microlife NC 150 BT

8. قابلیت تبدیل درجه سانتیگراد به درجه فارنهایت

این تب سنج قادر است دمای بدن را در هر دو واحد سانتیگراد و فارنهایت نشان اندازه گیری کند. برای انتخاب واحد اندازه گیری دستگاه، آن را خاموش کرده و دکمه START (4) را تا 5 ثانیه فشار داده و نگاه دارید. بعد از فشار دادن دکمه START برای 5 ثانیه، واحد اندازه گیری کنونی (($^{\circ}\text{C}$) یا ($^{\circ}\text{F}$)) روی صفحه نمایشگر (16) به صورت چشمک زن ظاهر خواهد شد. مجدداً با فشار دادن دکمه START (4) بین مقیاسهای اندازه گیری $^{\circ}\text{C}$ یا $^{\circ}\text{F}$ یکی را انتخاب کنید. هنگامی که مقیاس اندازه گیری انتخاب شده است، برای 5 ثانیه صبر کرده و دستگاه برای اندازه گیری مجدد آماده بطور خودکار آماده می شود.

9. چگونگی بازخوانی 30 نتیجه اندازه گیری قبلی در حافظه

- این تب سنج قادر است 30 نتیجه اندازه گیری قبلی را بازخوانی کند.
- **وضعیت بازخوانی (17):** هنگامیکه دستگاه خاموش است، دکمه M (8) را برای ورود به وضعیت بازخوانی فشار دهید. نماد حافظه «M» شروع به چشمک زدن میکند.
 - **نتیجه اندازه گیری شماره 1 – آخرین اندازه گیری (18):** برای بازخوانی آخرین نتیجه اندازه گیری دکمه M (8) را فشار داده و رها کنید. اندازه گیری شماره 1 با نماد «M» روی صفحه ظاهر می شود.
 - **نتیجه اندازه گیری شماره 30 – بازخوانی نتایج پیشین به طور متوالی:** برای بازخوانی 30 نتیجه اندازه گیری قبلی، دکمه M (8) را به طور متوالی فشار داده و رها کنید.
- با فشردن و رها کردن دکمه M (8) پس از 30 نتیجه اندازه گیری مجدداً به اولین نتیجه اندازه گیری می رسد.

10. پیام خطا

- **نتیجه اندازه گیری بسیار بالاست (19):** در صورتی که نتیجه اندازه گیری دمای بدن بیش از $43^{\circ} \text{C} / 109.4^{\circ} \text{F}$ و نتیجه اندازه گیری جسم بیش

از $99.9^{\circ} \text{C} / 211.8^{\circ} \text{F}$ باشد نماد «H» روی صفحه نمایشگر ظاهر می شود.

- **نتیجه اندازه گیری بسیار پایین است (20):** در صورتی که نتیجه اندازه گیری دمای بدن کمتر از $0.1^{\circ} \text{C} / 32.2^{\circ} \text{F}$ و نتیجه اندازه گیری جسم کمتر از $34^{\circ} \text{C} / 93.2^{\circ} \text{F}$ باشد نماد «L» روی صفحه نمایشگر ظاهر می شود.

• **دمای محیط اطراف بسیار بالاست (21):** در صورتی که دمای محیط بیش از 40°C درجه سانتیگراد (104 درجه فارنهایت) باشد نماد «H» همراه با روی صفحه نمایشگر ظاهر می شود.

• **دمای محیط بسیار پایین است (22):** در صورتی که دمای محیط هنگام اندازه گیری دمای بدن کمتر از $15.0^{\circ} \text{C} / 59.0^{\circ} \text{F}$ و هنگام اندازه گیری دمای جسم کمتر از $5.0^{\circ} \text{C} / 41.0^{\circ} \text{F}$ باشد نماد «L» همراه با روی صفحه نمایشگر ظاهر می شود.

- **عملکرد نادرست (23):** نشاندهنده عملکرد نادرست دستگاه است.
- **(24):** بررسی کنید که باتری به طور صحیح در جایگاه خود قرار گرفته است. همچنین وضعیت قطب مثبت و منفی باتری را بررسی کنید.
- **نماد خالی بودن باتری (25):** در صورتیکه نماد «▼» به تنهایی روی صفحه نمایشگر ظاهر شود، باتریها باید سریعاً تعویض گردند.

11. تمیز و ضد عفونی کردن

برای تمیز کردن پوش محافظ تب سنج و سنجشگر آن از پارچه یا پنبه آغشته به الکل (70 درصد) استفاده کنید. مراقب باشید که هیچ مایعی به بخش داخلی تب سنج نفوذ نکند. هرگز از مواد تمیز کننده خورنده، تیز و بنزن برای تمیز کردن دستگاه استفاده نکنید. از فرو بردن تب سنج درون آب و یا سایر مایعات تمیز کننده خودداری نمایید. مراقب باشید که روی سطح لنز سنجشگر و همچنین صفحه نمایش خراشیدگی ایجاد نشود.

12. تعویض باتری

کارکرد این دستگاه به وسیله 2 باتری جدید 5/1 ولت با ماندگاری طولانی سایز AAA الکالین صورت می گیرد. در صورتیکه نماد «▼» (25) به تنهایی روی صفحه نمایشگر ظاهر شود، باتری ها نیاز به تعویض دارند. درپوش محفظه باتری (28) را به صورت کشویی در جهت نشان داده شده هدایت کرده و باز نمایید.

باتری ها را تعویض کرده و از قرار گرفتن باتری ها در جهت صحیح قطب مثبت و منفی اطمینان حاصل نمایید.

باتری ها و دستگاه های الکترونیکی باید طبق قوانین محلی دور انداخته شوند.

13. ضمانت

این دستگاه از زمان خرید دارای 5 سال ضمانت است. دستگاههای معیوب توسط نمایندگی مایکرو لایف بصورت رایگان تعمیر یا تعویض می گردد.

لطفاً با خدمات مایکرو لایف در شرکت مدیسا نوین پایش به شماره 86082261 تماس بگیرید.

بازکردن یا ایجاد تغییرات در دستگاه موجب ابطال گارانتی می شود. این موارد خارج از گارانتی می باشند:

- هزینه و ریسک حمل و نقل.
- آسیبی که با استفاده ی نادرست یا مغایر با دستورالعمل ایجاد شده باشد.
- آسیب توسط نشت باتری خراب.
- آسیب توسط برخورد فیزیکی یا استفاده ی نامناسب.
- بسته بندی و راهنمای دستگاه.
- نگهداری و بررسی های دوره ای، مانند کالیبراسیون.
- لوازم جانبی: باتری هاء، پوشش پروپ.

برای اطلاع از گارانتی محصول، با نمایندگی شرکت مایکرو لایف تماس حاصل نمایید یا به آدرس زیر مراجعه نمایید: www.microlife.com/support

تعیین کالا فقط به ازای دریافت کالای معیوب و فاکتور فروش صورت می گیرد. تعمیر یا تعویض تحت ضمانت باعث افزایش یا تمدید دوره ضمانت نمی شود. حقوق مصرف کننده در این گارانتی محدود نمی باشد.

14. مشخصات فنی

نوع:

دماسنج غیر تماسی تنظیم شده NC 150

نوع اندازه گیری:

اندازه گیری تنظیم شده

محل اندازه گیری:

پیشانی

مبنای مقایسه:

روش زیرزبانی

دامنه اندازه گیری:

کاربرد روی بدن: 34.0 °C / 93.2

43.0 - 34.0 °C / 109.4 - 93.2 °F

کاربرد روی جسم: 0.1 °C / 32.2 - 99.9

0.1 °C / 211.8 - 32.2 °F

درجه بندی:

0,1 °C / °F

دقت اندازه گیری

±0.2 °C, 39.0 ~ 36.0 °C / ±0.4 °F

°F 102.2 ~ 96.8

نتایج کلینیکی:

تکرارپذیری: 0.09 °C

تماایل نتایج: 0.06 °C

محدودیت های توافق: 0.54 °C

صفحه نمایش:

صفحه LCD – چهار رقمی با نمادهای خاص

علامت صوتی:

یک صدای بیپ کوتاه: دستگاه روشن و آماده اندازه گیری است.

اتمام اندازه گیری: 1 صدای بوق (بیپ) بلند در صورتیکه نتیجه کمتر از 37,5 درجه سانتیگراد / 99,5 درجه فارنهایت باشد. 10

صدای بوق (بیپ) کوتاه در صورتیکه نتیجه مساوی یا بیشتر از 37,5 / 99,5 درجه فارنهایت باشد.

خطای سیستم یا اختلال در کارکرد: 3 صدای بوق (بی) کوتاه.

قابلیت بازخوانی 30 نتیجه اندازه گیری همراه با ثبت روز و ساعت اندازه گیری.

حافظه:

هنگام روشن شدن دستگاه، نور پس زمینه به مدت 1 ثانیه سبز خواهد بود.

نور پس زمینه:

پس از اتمام اندازه گیری، در صورتیکه نتیجه اندازه گیری کمتر از 37,5 درجه سانتیگراد / 99,5 درجه فارنهایت باشد، نور پس زمینه به مدت 5 ثانیه سبز خواهد بود.

پس از اتمام اندازه گیری در صورتیکه نتیجه اندازه گیری مساوی یا بیش از 37,5 درجه سانتیگراد یا 99,5 درجه فارنهایت باشد نور پس زمینه به مدت 5 ثانیه قرمز خواهد بود.

شرایط محیطی لازم برای کارکرد صحیح:

کاربرد روی بدن: 15 °C / 59 - 40.0 - 104.0 °F

کاربرد روی جسم: 5 °C / 41 - 40.0 - 104.0 °F

95 - 15 % حداکثر رطوبت

13 °F - 55 - 25 °C / +131 - 13 °F

تقریباً 1 دقیقه پس از آخرین اندازه گیری.

شرایط محیطی انبارش:

خاموش شدن دستگاه به طور خودکار:

نوع باتری:

عمر مفید باتری:

ابعاد:

وزن:

طبقه بندی مالکیت:

معنوی:

مدت زمان مورد انتظار
برای دریافت خدمات:
5سال یا 12000 بار اندازه گیری

ویژگی های این دستگاه با نیازهای استاندارد تجهیزات پزشکی **Directive** EEC/93/42 مطابقت دارد.
حق تغییرات فنی محفوظ است.
طبق قانون مصرف تجهیزات طبی توصیه می شود که هر دو سال یک بار معاینه فنی دستگاه برای مصرف کنندگان حرفه ای انجام شود. خواهشمندیم که قوانین اجرایی دورانداختن زباله را ملاحظه فرمایید.

www.microlife.com.15

برای دستیابی به اطلاعات کامل درباره تب سنج ها، دستگاه سنجش فشار خون و خدمات آن لطفاً به سایت www.microlife.com مراجعه نمایید.

