

# microlife®



## BP B1 Classic

Blood Pressure Monitor

EN	➔	1
FR	➔	9

Microlife Corporation  
9F, 431, RuiGuang Road, Nei-Hu  
Taipei 11492, Taiwan, China  
[www.microlife.com](http://www.microlife.com)

Microlife UAB  
P. Lukšio g. 32  
08222 Vilnius  
Lithuania



FR  
ELEMENTS  
D'EMBALLAGE



FR  
Cet appareil  
et ses piles  
se recyclent

Points de collecte sur [www.quatredeuxdechets.fr](http://www.quatredeuxdechets.fr)  
Privilégiez la réparation ou le don de votre appareil !

CE0044

IB BP B1 Classic EN-FR 4623  
Revision Date: 2023-10-12

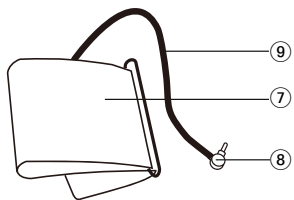
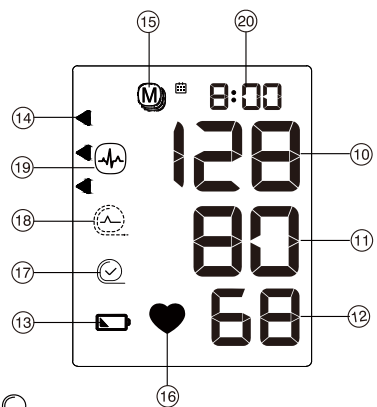
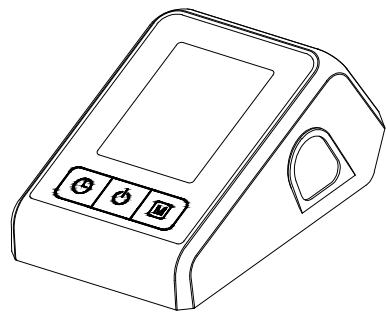
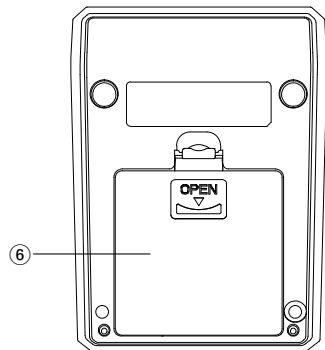
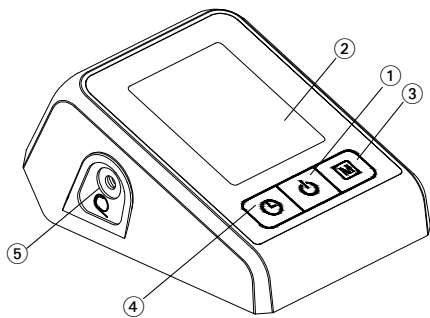

- 17-A
- 17-B
- 17-C

Name of Purchaser / Nom de l'acheteur

---

Serial Number / Numéro de série

---

Date of Purchase / Date d'achat

---

Specialist Dealer / Revendeur

---

- ① ON/OFF button
- ② Display
- ③ M-button (memory)
- ④ Time button
- ⑤ Cuff socket
- ⑥ Battery compartment
- ⑦ Cuff
- ⑧ Cuff connector
- ⑨ Cuff tube

## Display

- ⑩ Systolic value
- ⑪ Diastolic value
- ⑫ Pulse rate
- ⑬ Battery display
- ⑭ Traffic light indicator
- ⑮ Stored value
- ⑯ Pulse indicator
- ⑰ Cuff fit check
  - A: Suboptimal cuff fit
  - B: Arm movement indicator «**ERR 2**»
  - C: Cuff pressure check «**ERR 3**»
- ⑱ Cuff signal indicator «**ERR 1**»
- ⑲ Irregular heartbeat (IHB) symbol
- ⑳ Date/Time



Read the important information in these instructions for use before using this device. Follow the instructions for use for your safety and keep it for future reference.  
Type BF applied part



Keep dry



Manufacturer



Batteries and electronic devices must be disposed of in accordance with the locally applicable regulations, not with domestic waste.



Authorized representative in the European Community  
Catalogue number



Serial number  
(YYYY-MM-DD-SSSSS;  
year-month-day-serial number)

Caution



Humidity limitation for operating **and** storage



Temperature limitation for operating **or** storage



Medical device



Keep away from children of age 0 - 3

**CE 0044**

CE Marking of Conformity

## Intended use:

This oscillometric blood pressure monitor is intended for measuring non-invasive blood pressure in people aged 12 years or older.

Dear Customer,

This device was developed in collaboration with physicians and clinical tests carried out prove its measurement accuracy to be of a very high standard.\*

If you have any questions, problems or want to order spare parts please contact your local Microlife-Customer Service. Your dealer or pharmacy will be able to give you the address of the Microlife dealer in your country. Alternatively, visit the internet at [www.microlife.com](http://www.microlife.com) where you will find a wealth of invaluable information on our products.

Stay healthy – Microlife AG!

\* *This device uses the same measuring technology as the award winning «BP 3BTO-A» model tested according to the British and Irish Hypertension Society (BIHS) protocol.*

## Table of contents

---

### 1. Important facts about blood pressure

#### 2. Using the device for the first time

- Inserting the batteries
- Setting the date and time
- Selecting the correct cuff

#### 3. Checklist for taking a reliable measurement

#### 4. Taking a blood pressure measurement

- Manual inflation
- How not to store a reading
- How do I evaluate my blood pressure

#### 5. Appearance of the irregular heartbeat (IHB) symbol

#### 6. Data memory

- Viewing the stored values
- Clearing all values

#### 7. Battery indicator and battery change

- Low battery
- Flat battery - replacement
- Which batteries and which procedure?

#### 8. Error Messages

#### 9. Safety, care, accuracy test and disposal

- Device care
- Cleaning the cuff
- Accuracy test
- Disposal

#### 10. Guarantee

#### 11. Technical Specifications

## 1. Important facts about blood pressure

---

- **Blood pressure** is the pressure of the blood flowing in the arteries generated by the pumping of the heart. Two values, the **systolic** (upper) value and the **diastolic** (lower) value, are always measured.
- The device indicates the **pulse rate** (the number of times the heart beats in a minute).
- **Permanently high blood pressure values can damage your health and must be treated by your doctor!**
- Always discuss your values with your doctor and tell them if you have noticed anything unusual or feel unsure. **Never rely on single blood pressure readings.**
- There are several causes of excessively **high blood pressure values**. Your doctor will explain them in more detail and offer treatment where appropriate.
- **Under no circumstances should you alter the dosages of drugs or initiate a treatment without consulting your doctor.**
- Depending on physical exertion and condition, blood pressure is subject to wide fluctuations as the day progresses. **You should therefore take your measurements in the same quiet conditions and when you feel relaxed!** Take at least two readings every time (in the morning: before taking medications and eating / in the evening: before going to bed, bathing or taking medication) and average the measurements.
- It is quite normal for two measurements taken in quick succession to produce significantly **different results**.
- **Deviations** between measurements taken by your doctor or in the pharmacy and those taken at home are quite normal, as these situations are completely different.
- **Several measurements** provide much more reliable information about your blood pressure than just one single measurement.
- **Leave a small break** of 5 minutes between two measurements.
- If you are **pregnant**, you should monitor your blood pressure regularly as it can change drastically during this time.
- If you suffer from a cardiac arrhythmia consult with your doctor before using the device. See also chapter «Appearance of the irregular heartbeat (IHB) symbol» of this user manual.
- **The pulse display is not suitable for checking the frequency of heart pacemakers!**

## 2. Using the device for the first time

### Inserting the batteries

After you have unpacked your device, first insert the batteries. The battery compartment ⑥ is on the bottom of the device. Insert the batteries (4 x 1.5 V, size AAA), thereby observing the indicated polarity.

### Setting the date and time

1. After the new batteries are fitted, the year number flashes in the display. You can set the year by pressing the M-button ③. To confirm and then set the month, press the time button ④.
2. Press the M-button to set the month. Press the time button to confirm and then set the day.
3. Follow the instructions above to set the day, hour and minutes.
4. Once you have set the minutes and pressed the time button, the date and time are set and the time is displayed.
5. If you want to change the date and time, press and hold the time button for approx. 3 seconds until the year number starts to flash. Now you can enter the new values as described above.

### Selecting the correct cuff

Microlife offers different cuff sizes. Select the cuff size to match the circumference of your upper arms (measured by close fitting in the centre of the upper arm).

Cuff size	for circumference of upper arm
M	22 - 32 cm
M - L	22 - 42 cm

- ☞ Pre-shaped cuffs are optionally available.
- ☞ Only use Microlife cuffs.
- ☞ This device is not compatible with other Microlife cuff sizes except M and M-L.
- ▶ Contact your local Microlife Service if the enclosed cuff ⑦ does not fit.
- ▶ Connect the cuff to the device by inserting the cuff connector ⑧ into the cuff socket ⑤ as far as it will go.

## 3. Checklist for taking a reliable measurement

- ▶ Avoid activity, eating or smoking immediately before the measurement.
- ▶ Sit down on a back-supported chair and relax for 5 minutes. Keep your feet flat on the floor and do not cross your legs.
- ▶ **Always measure on the same arm** (normally left). It is recommended that doctors perform double arm measurements on a patient's first visit in order to determine which arm to measure in the future. The arm with the higher blood pressure should be measured.
- ▶ Remove close-fitting garments from the upper arm. To avoid constriction, shirt sleeves should not be rolled up - they do not interfere with the cuff if they are laid flat.
- ▶ Always ensure that the correct cuff size is used (marking on the cuff).
  - Fit the cuff closely, but not too tight.
  - Make sure that the cuff is positioned 1-2 cm above the elbow.
  - The **artery mark** on the cuff must lie over the artery which runs down the inner side of the arm.
  - Support your arm so it is relaxed.
  - Ensure that the cuff is at the same height as your heart.

## 4. Taking a blood pressure measurement



1. Press the ON/OFF button ① to start the measurement.
2. The cuff will now pump up automatically. Relax, do not move and do not tense your arm muscles until the measurement result is displayed. Breathe normally and do not talk.
3. The cuff fit check ⑦ on the display indicates that the cuff is perfectly placed. If the icon ⑦-A appears, the cuff is fitted suboptimally, but it is still ok to measure.
4. When the correct pressure is reached, the pumping stops and the pressure falls gradually. If the required pressure was not reached, the device will automatically pump some more air into the cuff.
5. During the measurement, the pulse indicator ⑩ flashes in the display.
6. The result, comprising the systolic ⑩ and the diastolic ⑪ blood pressure and the pulse rate ⑫ are displayed. Note also the explanations on further display symbols in this booklet.
7. When the device has finished measuring, remove the cuff.
8. Switch off the device. (The monitor does switch off automatically after approx. 1 min.).

 You can stop the measurement at any time by pressing the ON/OFF button or open the cuff (e.g. if you feel uneasy or an unpleasant pressure sensation).

## Manual inflation

**In case of high systolic blood pressure (e.g. above 135 mmHg)**, it can be an advantage to set the pressure individually. Press the ON/OFF button after the monitor has been pumped up to a level of approx. 30 mmHg (shown on the display). Keep the button pressed until the pressure is about 40 mmHg above the expected systolic value – then release the button.

## How not to store a reading

As soon as the reading is displayed press and hold the ON/OFF button  until «M»  is flashing. Confirm to delete the reading by pressing the time button .

 «CL» is displayed when the reading is deleted from the memory successfully.

## How do I evaluate my blood pressure

The triangle on the left-hand edge of the display  points at the range within which the measured blood pressure value lies. The value is either within the optimum (white), elevated (hatched gray) or high (black) range. The classification corresponds to the following ranges defined by international guidelines (ESH, ESC, JSH). Data in mmHg.

Range	Systolic	Diastolic	Recommendation
1. blood pressure too high	≥135	≥85	Seek medical advice
2. blood pressure elevated	130 - 134	80 - 84	Self-check
3. blood pressure normal	<130	<80	Self-check

The higher value is the one that determines the evaluation.

Example: a blood pressure value of 140/80 mmHg or a value of 130/90 mmHg indicates «blood pressure too high».

## 5. Appearance of the irregular heartbeat (IHB) symbol

This symbol  indicates that an irregular heartbeat was detected. In this case, the measured blood pressure may deviate from your actual blood pressure values. It is recommended to repeat the measurement.



## Information for the doctor in case of repeated appearance of the IHB symbol:

This device is an oscillometric blood pressure monitor that also measures the pulse during blood pressure measurement and indicates when the heart rate is irregular.



## 6. Data memory

This device automatically stores the last 30 measurement values.

### Viewing the stored values

Press the M-button  briefly, when the device is switched off. The display first shows «M» , and «A» which stands for the average of all stored values.



Pressing the M-button again displays the previous value. Pressing the M-button repeatedly enables you to move from one stored value to another.

 Blood pressure readings with suboptimal cuff fit -A are not considered in the average value.

 Pay attention that the maximum memory capacity of 30 memories is not exceeded. **When the 30 memory is full, the oldest value is automatically overwritten with the 31 value.** Values should be evaluated by a doctor before the memory capacity is reached – otherwise data will be lost.

### Clearing all values

If you are sure that you want to permanently remove all stored values, hold down the M-button (the device must have been switched off beforehand) until «CL ALL» appears and then release the button. To permanently clear the memory, press the time button while «CL ALL» is flashing. **Individual values cannot be cleared.**

 **Cancel deletion:** press ON/OFF button  while «CL ALL» is flashing.

## 7. Battery indicator and battery change

### Low battery

When the batteries are approximately  $\frac{3}{4}$  empty the battery symbol  will flash as soon as the device is switched on (partly filled battery displayed). Although the device will continue to measure reliably, you should obtain replacement batteries.

## Flat battery - replacement

When the batteries are flat, the battery symbol (13) will flash as soon as the device is switched on (flat battery displayed). You cannot take any further measurements and must replace the batteries.

1. Open the battery compartment (6) at the back of the device.
2. Replace the batteries – ensure correct polarity as shown by the symbols in the compartment.
3. To set date and time, follow the procedure described in Section «2. Using the device for the first time».

☞ The measurements stored in the memory are deleted when the batteries are removed from the battery compartment (e.g. when replacing batteries).

## Which batteries and which procedure?

- ☞ Use 4 new, long-life 1.5 V, size AAA alkaline batteries.
- ☞ Do not use batteries beyond their date of expiry.
- ☞ Remove batteries if the device is not going to be used for a prolonged period.

## 8. Error Messages

If an error occurs during the measurement, the measurement is interrupted and an error message, e.g. «ERR 3», is displayed.

Error	Description	Potential cause and remedy
«ERR 1» (13)	Signal too weak	The pulse signals on the cuff are too weak. Re-position the cuff and repeat the measurement.*
«ERR 2» (17-B)	Error signal	During the measurement, error signals were detected by the cuff, caused for instance by movement or muscle tension. Repeat the measurement, keeping your arm still.
«ERR 3» (17-C)	Abnormal cuff pressure	An adequate pressure cannot be generated in the cuff. A leak may have occurred. Check that the cuff is correctly connected and is not too loose. Replace the batteries if necessary. Repeat the measurement.

Error	Description	Potential cause and remedy
«ERR 5»	Abnormal result	The measuring signals are inaccurate and no result can therefore be displayed. Read through the checklist for taking a reliable measurement and then repeat the measurement.*
«HI»	Pulse or cuff pressure too high	The pressure in the cuff is too high (over 299 mmHg) OR the pulse is too high (over 200 beats per minute). Relax for 5 minutes and repeat the measurement.*
«LO»	Pulse too low	The pulse is too low (less than 40 beats per minute). Repeat the measurement.*

\* Please immediately consult your doctor, if this or any other problem occurs repeatedly.

## 9. Safety, care, accuracy test and disposal

### Safety and protection

- Follow instructions for use. This document provides important product operation and safety information regarding this device. Please read this document thoroughly before using the device and keep for future reference.
- This device may only be used for the purposes described in these instructions. The manufacturer cannot be held liable for damage caused by incorrect application.
- This device comprises sensitive components and must be treated with caution. Observe the storage and operating conditions described in the «Technical Specifications» section.
- The cuffs are sensitive and must be handled with care.
- Only pump up the cuff once fitted.
- Do not use this device if you think it is damaged or notice anything unusual.
- Never open this device.
- Read the additional safety information provided within the individual sections of this instruction manual.
- The measurement results given by this device is not a diagnosis. It is not replacing the need for the consultation of a physician, especially if not matching the patient's symptoms. Do not rely on the measurement result only, always consider other potentially occurring symptoms and the patient's feedback. Calling a doctor or an ambulance is advised if needed.



Ensure that children do not use this device unsupervised; some parts are small enough to be swallowed. Be aware of the risk of strangulation in case this device is supplied with cables or tubes.



### Contra-indications

Do not use this device if the patient's condition meets the following contra-indications, to avoid inaccurate measurements or injuries.

- The device is not intended for measuring blood pressure in pediatric patients of age younger than 12 years old (children, infant, or neonates).
- Presence of significant cardiac arrhythmia during measurement may interfere with blood pressure measurement and affect the reliability of blood pressure readings. Consult with your doctor about whether the device is suitable for use in this case.
- The device measures blood pressure using a pressurized cuff. If the measuring limb suffers from injuries (for example open wounds) or under conditions or treatments (for example intravenous drip) making it unsuitable for surface contact or pressurization, do not use the device, to avoid worsening of the injuries or conditions.
- Patient motions during measurement may interfere with the measurement process and influence results.
- Avoid taking measurements of patients with conditions, diseases, and susceptible to environment conditions that lead to uncontrollable motions (e.g. trembling or shivering) and inability to communicate clearly (for example children and unconscious patients).
- The device uses oscillometric method to determine blood pressure. The arm being measure should have normal perfusion. The device is not intended to be used on a limb with restricted or impaired blood circulation. If you suffer with perfusion or blood disorders, consult your doctor before using the device.
- Avoid taking measurement on the arm on the side of a mastectomy or lymph node clearance.
- Do not use this device in a moving vehicle (for example in a car or on an aircraft).



### WARNING

Indicates a potentially hazardous situation, which if not avoided, could result in death or serious injury.

- This device may only be used for the intended uses described in this Instructions for Use. The manufacturer cannot be held liable for damage caused by incorrect application.
- Do not change the patient medication and treatment based the result of one or multiple measurements. Treatment and medication changes should be prescribed only by a medical professional.
- Inspect the device, cuff, and other parts for damage. DO NOT USE the device, cuff or parts if they appear damaged or operating abnormally.
- Blood flow of the arm is temporarily interrupted during measurement. Extended interruption of blood flow reduces peripheral circulation and may cause tissue injury. Beware of signs (for example tissue discoloration) of impeded peripheral circulation if taking measurements continuously or for an extended period of time.
- Prolonged exposure to cuff pressure will reduce peripheral perfusion and may lead to injury. Avoid situations of extended cuff pressurization beyond normal measurements. In the case of abnormally long pressurization, abort the measurement or loose the cuff to depressurize the cuff.
- Do not use this device in oxygen rich environment or near flammable gas.
- The device is not water resistant or water proof. Do not spill or immerse the device in water or other liquids.
- Do not disassemble or attempt to service the device, accessory and parts, during use or in storage. Access to the device internal hardware and software is prohibited. Unauthorized access and servicing of the device, during use or in storage, may compromise the safety and performance of the device.
- Keep the device away from children and people incapable of operating the device. Beware of the risks of accidental ingestion of small parts and of strangulation with the cables and tubes of this device and accessories.



### CAUTION

- The device is intended only for measuring blood pressure at upper arm. Do not measure other sites because the reading does not reflect your blood pressure accurately.
- After a measurement is completed, loosen the cuff and rest for > 5 minutes to restore limb perfusion, before taking another measurement.



- Do not use this device with other medical electrical (ME) equipment simultaneously. This may cause device malfunction or measurement inaccuracies.
- Do not use this device in proximity of high frequency (HF) surgical equipment, magnetic resonance imaging (MRI) equipment, and computerized tomography (CT) scanners. This may cause device malfunction and measurement inaccuracies.
- Use and store the device, cuff and parts in temperature and humidity conditions specified in the «Technical Specifications». Usage and storage of the device, cuff and parts in conditions outside ranges given in the «Technical Specifications» may result in device malfunction and the safety of usage.
- Protect the device and accessories from the following to avoid damaging the device:
  - water, other liquids, and moisture
  - extreme temperatures
  - impacts and vibrations
  - direct sunlight
  - contamination and dust
- Stop using this device and cuff and consult with your doctor if you experience skin irritation or discomfort.

### Electromagnetic Compatibility Information

This device is compliant with EN60601-1-2: 2015 Electromagnetic Disturbances standard.

This device is not certified to be used in vicinity of High Frequency (HF) medical equipment.

Do not use this device close to strong electromagnetic fields and portable radio frequency communication devices (for example microwave oven and mobile devices). Keep a minimum distance of 0.3 m from such devices when using this device.

### Device care

Clean the device only with a soft, dry cloth.

### Cleaning the cuff

Carefully remove spots on the cuff with a damp cloth and soapsuds.



**WARNING:** Do not wash the cuff in a washing machine or dishwasher!



**WARNING:** Do not dry the cuff cover in a tumble dryer!



**WARNING:** Under no circumstances may you wash the inner bladder!

### Accuracy test

We recommend this device is tested for accuracy every 2 years or after mechanical impact (e.g. being dropped). Please contact your local Microlife-Service to arrange the test (see foreword).

### Disposal



Batteries and electronic devices must be disposed of in accordance with the locally applicable regulations, not with domestic waste.

Indicates a potentially hazardous situation which, if not avoided, may result in minor or moderate injury to the user or patient, or cause damage to the device or other property.

### 10. Guarantee

This device is covered by a **5 year guarantee** from the date of purchase. During this guarantee period, at our discretion, Microlife will repair or replace the defective product free of charge.

Opening or altering the device invalidates the guarantee.

The following items are excluded from the guarantee:

- Transport costs and risks of transport.
- Damage caused by incorrect application or non-compliance with the instructions for use.
- Damage caused by leaking batteries.
- Damage caused by accident or misuse.
- Packaging/storage material and instructions for use.
- Regular checks and maintenance (calibration).
- Accessories and wearing parts: Battery.

The cuff is covered by a functional guarantee (bladder tightness) for 2 years.

Should guarantee service be required, please contact the dealer from where the product was purchased, or your local Microlife service. You may contact your local Microlife service through our website:

[www.microlife.com/support](http://www.microlife.com/support)

Compensation is limited to the value of the product. The guarantee will be granted if the complete product is returned with the original invoice. Repair or replacement within guarantee does not prolong or renew the guarantee period. The legal claims and rights of consumers are not limited by this guarantee.

## 11. Technical Specifications

---

<b>Operating conditions:</b>	10 - 40 °C / 50 - 104 °F 15-90 % relative maximum humidity
<b>Storage conditions:</b>	-20 - +55 °C / -4 - +131 °F 15-90 % relative maximum humidity
<b>Weight:</b>	251 g (including batteries)
<b>Dimensions:</b>	124 x 92 x 61 mm
<b>Cuff size:</b>	from 22 - 42 cm according to the cuff sizes (see «Selecting the correct cuff»)
<b>Measuring procedure:</b>	oscillometric, corresponding to Korotkoff method: Phase I systolic, Phase V diastolic
<b>Measurement range:</b>	SYS: 60 - 255 mmHg DIA: 40 - 200mmHg Pulse: 40 - 199 beats per minute
<b>Cuff pressure display range:</b>	0 - 299 mmHg
<b>Resolution:</b>	1 mmHg
<b>Static accuracy:</b>	within $\pm 3$ mmHg
<b>Pulse accuracy:</b>	$\pm 5$ % of the readout value
<b>Voltage source:</b>	<ul style="list-style-type: none"><li>• 4 x 1.5 V alkaline batteries; size AAA</li><li>• Mains adapter DC 6V, 600 mA (optional)</li></ul>
<b>Battery lifetime:</b>	approx. 400 measurements (using new batteries)
<b>IP Class:</b>	IP 20
<b>Reference to standards:</b>	IEC 80601-2-30; IEC 60601-1; IEC 60601-1-2 (EMC); IEC 60601-1-11
<b>Expected service life:</b>	Device: 5 years or 10000 measurements, whichever comes first Accessories: 2 years or 5000 measurements, whichever comes first

This device complies with the requirements of the Medical Device Directive 93/42/EEC.

Technical alterations reserved.

- ① Bouton ON/OFF (marche/arrêt)
- ② Écran
- ③ Bouton M (mémoire)
- ④ Bouton de réglage du temps
- ⑤ Prise pour brassard
- ⑥ Compartiment à piles
- ⑦ Brassard
- ⑧ Connecteur brassard
- ⑨ Tube de raccordement

## Écran

- ⑩ Tension systolique
- ⑪ Tension diastolique
- ⑫ Fréquence des battements cardiaques
- ⑬ Indicateur d'état de charge des piles
- ⑭ Indicateur de classification de mesure
- ⑮ Indicateur de mise en mémoire
- ⑯ Indicateur de pouls
- ⑰ Vérification de l'ajustement du brassard  
-A: Ajustement du brassard non optimal  
-B: Indicateur de mouvement «**ERR 2**»  
-C: Vérifier la pression dans le brassard «**ERR 3**»
- ⑱ Indicateur de signal de brassard «**ERR 1**»
- ⑲ (IHB) symbole de rythme cardiaque irrégulier
- ⑳ Date/Heure



Lisez attentivement les informations importantes contenues dans le mode d'emploi avant d'utiliser cet appareil. Pour votre sécurité, suivez le mode d'emploi et conservez-le pour toute consultation ultérieure.

Partie appliquée du type BF



A conserver dans un endroit sec



Fabricant



Les piles et appareils électroniques doivent être éliminés en conformité avec les prescriptions locales, séparément des ordures ménagères.



Représentant autorisé dans la communauté européenne



Numéro de catalogue



Numéro de série  
(AAAA-MM-JJ-SSSSS ; année-mois-jour-numéro de série)

Attention



Limitation d'humidité pour le fonctionnement **et** le stockage



Limitation de température pour le fonctionnement **ou** le stockage



Dispositif médical



Tenir hors de portée des enfants de 0 à 3 ans

CE 0044

Marquage CE conforme

## Utilisation:

Ce tensiomètre oscillométrique est conçu pour mesurer la pression artérielle de manière non invasive chez les personnes âgées de 12 ans et plus.

Cher client,  
Cet appareil a été développé en collaboration avec des médecins. Les tests cliniques dont il a fait l'objet ont montré que les résultats affichés sont d'une très grande précision.\*

Si vous avez des questions, des problèmes ou désirez commander des pièces détachées, veuillez contacter votre Service Clients Microlife local. Adressez-vous à votre revendeur ou à la pharmacie où vous avez acheté l'appareil pour avoir les coordonnées du représentant Microlife de votre pays. Vous pouvez aussi visiter notre site Internet à l'adresse [www.microlife.com](http://www.microlife.com), où vous trouverez de nombreuses et précieuses informations sur nos produits.

Restez en bonne santé avec Microlife AG.

\* *Cet appareil applique la même technologie de mesure que le modèle primé «BP 3BTO-A» testé conformément aux standards de la Société Britannique et Irlandaise de l'Hypertension (BIHS).*

## Sommaire

---

- 1. Informations importantes sur la tension**
- 2. Première mise en service de l'appareil**  
Insertion des piles  
Réglage de la date et de l'heure  
Sélection du brassard correct
- 3. Pré-requis pour une mesure fiable**
- 4. Prise de tension**  
Gonflage manuel  
Comment ne pas enregistrer une lecture  
Comment puis-je évaluer ma tension?
- 5. Apparition du symbole de rythme cardiaque irrégulier (IHB)**
- 6. Mémoire**  
Visualisation des valeurs enregistrées  
Suppression de toutes les valeurs
- 7. Indicateur d'état de charge des piles et de remplacement**  
Piles presque déchargées  
Piles déchargées – remplacement  
Types de pile et procédure
- 8. Messages d'erreurs**
- 9. Sécurité, entretien, test de précision et élimination de l'équipement**  
Entretien de l'appareil  
Nettoyage du brassard  
Test de précision  
Élimination de l'équipement

## 10. Garantie

## 11. Caractéristiques techniques

### 1. Informations importantes sur la tension

---

- La **tension** est la pression du sang qui circule dans les artères sous l'effet du pompage du cœur. Deux valeurs, la tension **systolique** (valeur la plus haute) et la tension **diastolique** (valeur la plus basse), sont toujours mesurées.
- L'appareil indique aussi le **pouls** (nombre de battements du cœur par minute).
- **Une tension élevée en permanence peut nuire à votre santé et nécessite un traitement. Veuillez consulter votre médecin.**
- Signalez toujours la tension relevée à votre médecin et faites-lui part de toute observation inhabituelle ou de vos doutes. **Ne vous basez jamais sur une seule prise de tension.**
- Plusieurs causes peuvent être associées à une **pression artérielle excessive**. Votre médecin vous les décrira et vous proposera un traitement le cas échéant.
- **En aucun cas vous ne devez modifier vos doses de médicaments ou initier un traitement sans consulter votre médecin.**
- Selon l'effort et la condition physique, la pression artérielle est sujette à de fortes fluctuations au cours de la journée. **Vous devez donc toujours prendre vos mesures dans des conditions calmes et lorsque vous êtes détendu(e)!** Prenez au moins deux mesures à chaque fois (le matin, avant de prendre vos médicaments et de manger, et le soir, avant d'aller vous coucher, de vous laver ou de prendre vos médicaments) et faites la moyenne des mesures.
- Il est courant que deux mesures effectuées l'une à la suite de l'autre fournissent des **résultats très différents**.
- Il n'est pas non plus inhabituel de constater des **écarts** entre les mesures prises par le médecin ou à la pharmacie et celles que vous effectuez à la maison puisque les environnements sont très différents.
- **Plusieurs mesures** fournissent des informations plus fiables sur votre tension artérielle qu'une seule mesure.
- **Observez une pause** de 5 minutes entre deux mesures.
- Si vous êtes **enceinte**, vous devriez surveiller régulièrement votre tension artérielle car elle peut changer drastiquement durant cette période.

- Si vous souffrez d'une arythmie cardiaque, consultez votre médecin avant d'utiliser l'appareil. Voir également le chapitre «Apparition du symbole de rythme cardiaque irrégulier (IHB)» de ce manuel d'utilisation.
- **L'affichage du pouls ne permet pas de contrôler la fréquence des stimulateurs cardiaques.**

## 2. Première mise en service de l'appareil

### Insertion des piles

Après avoir déballé votre appareil, insérez d'abord les piles. Le compartiment à piles ⑥ se trouve sur le dessous de l'appareil. Insérez les piles (4 x 1,5 V, format AAA) en respectant les indications de polarité.

### Réglage de la date et de l'heure

1. Après l'insertion de nouvelles piles, les chiffres de l'année clignotent sur l'écran. Vous pouvez régler l'année en appuyant sur le bouton M ③. Pour confirmer et régler le mois, pressez le bouton de réglage du temps ④.
2. Vous pouvez maintenant régler le mois en appuyant sur le bouton M. Pour confirmer, pressez le bouton de réglage du temps puis réglez le jour.
3. Veuillez suivre les instructions ci-dessus pour régler le jour, l'heure et les minutes.
4. Après la définition des minutes et la pression du bouton de réglage du temps, la date et l'heure réglées s'afficheront.
5. Pour changer la date et l'heure, pressez le bouton de réglage du temps environ 3 secondes jusqu'à ce que les chiffres de l'année clignotent. Vous pouvez alors saisir les nouvelles valeurs comme décrit ci-dessus.

### Sélection du brassard correct

Microlife offre différentes tailles de brassard. Sélectionnez la taille qui correspond à la circonférence du haut du bras (mesurée en tendant le brassard autour du haut du bras dans la partie centrale).

Taille du brassard	pour la circonférence du haut du bras
M	22 - 32 cm
M - L	22 - 42 cm

 Des brassards préformés sont disponibles en option.

 Utilisez exclusivement des brassards Microlife.

 Cet appareil n'est compatible qu'avec des brassards Microlife de taille M ou M-L.

- ▶ Adressez-vous à votre Service Microlife local si le brassard ⑦ fourni ne convient pas.
- ▶ Raccordez le brassard à l'appareil en enfichant le connecteur ⑧ dans la prise ⑤ aussi loin que possible.

## 3. Pré-requis pour une mesure fiable

- ▶ Évitez d'effectuer des efforts physiques, de manger ou de fumer directement avant la prise de tension.
- ▶ Asseyez-vous sur une chaise à dossier et détendez-vous pendant 5 minutes. Gardez les pieds à plat sur le sol et ne croisez pas les jambes.
- ▶ **Prenez toujours la tension sur le même bras** (normalement à gauche). Il est recommandé que les médecins prennent, lors de la première visite, des mesures aux deux bras afin de définir le bras de référence. Le bras avec la plus haute tension artérielle doit être mesuré.
- ▶ Enlevez les vêtements serrés du haut du bras. Pour éviter une constriction, n'enroulez pas les manches en les remontant - elles n'interfèrent pas avec le brassard quand elles restent à plat.
- ▶ Assurez vous toujours que la taille du brassard correspond bien à la circonférence du bras (en impression sur le brassard).
  - Placez puis fermez le brassard sans trop le serrer.
  - Vérifiez que le brassard est positionné 1-2 cm au dessus de la pliure du coude.
  - **L'artère représentée** sur le brassard doit être centrée exactement sur l'artère qui parcourt la partie interne du bras.
  - Placez votre bras sur un support pour qu'il soit détendu.
  - Vérifiez que le brassard est au même niveau que votre cœur.

## 4. Prise de tension

1. Pressez le bouton ON/OFF ① pour démarrer la mesure.
2. Le brassard commence à se gonfler. Essayez d'être détendu. Ne bougez pas et ne faites pas travailler les muscles de votre bras avant l'affichage du résultat. Respirez normalement et évitez de parler.
3. La vérification de l'ajustement du brassard ⑬ sur l'écran indique que le brassard est parfaitement positionné. Si l'icône ⑬-A apparaît, le brassard n'est pas ajusté de manière optimale mais il est toujours possible de prendre la mesure.

- Une fois que le brassard a atteint la pression correcte, le gonflage s'arrête et la pression diminue progressivement. Si la bonne pression n'est pas atteinte, l'appareil pompera plus d'air dans le brassard.
- Pendant la mesure, l'indicateur de pouls (16) clignote sur l'écran.
- Le résultat, formé de la tension systolique (10), de la tension diastolique (11) et du pouls, (12) s'affiche. Reportez-vous aussi aux explications données sur d'autres affichages dans ce manuel.
- Une fois la mesure prise, enlevez le brassard.
- Mettez l'appareil hors tension. (Le tensiomètre se met hors tension tout seul au bout de 1 min. environ).

 Vous pouvez arrêter la mesure à tout moment en appuyant sur le bouton ON/OFF ou en desserrant le brassard (par ex., si vous vous sentez mal à l'aise ou si vous ressentez une pression désagréable).

### Gonflage manuel

**En cas de tension artérielle systolique élevée (par exemple supérieure à 135 mmHg)**, il peut être utile de régler la pression individuellement. Appuyez sur le bouton ON/OFF après que l'appareil ait gonflé jusqu'à environ 30 mmHg (indiqué sur l'écran). Maintenez le bouton enfoncé jusqu'à ce que la pression soit d'environ 40 mmHg au-dessus de la pression systolique attendue puis relâchez le bouton.

### Comment ne pas enregistrer une lecture

Dès que la mesure est affichée, maintenez enfoncée le bouton ON/OFF (1) jusqu'à ce que «M» (15) clignote. Confirmez la suppression de la mesure en appuyant sur le bouton time (4).

 «CL» s'affiche lorsque la lecture a bien été effacée de la mémoire.

### Comment puis-je évaluer ma tension?

Le triangle sur le bord gauche de l'écran (14) indique la plage dans laquelle se trouve la valeur de pression artérielle mesurée. La valeur est comprise soit dans la plage optimale (blanc), élevée (gris hachuré) ou haute (noir). Les plages correspondent à la classification définie par les directives internationales (ESH, ESC, JSH). Données en mmHg

Plage	Systolique	Diastolique	Recommandation
1. Tension trop haute	≥135	≥85	Consultation médicale

Plage	Systolique	Diastolique	Recommandation
2. Tension élevée	130 - 134	80 - 84	Contrôle personnel
3. Tension normale	<130	<80	Contrôle personnel

La valeur la plus haute est déterminante pour l'évaluation.

Exemple: une tension artérielle valeur 140/80 mmHg ou la valeur 130/90 mmHg indique une «tension trop haute».

## 5. Apparition du symbole de rythme cardiaque irrégulier (IHB)

Ce symbole (19) indique qu'un rythme cardiaque irrégulier a été détecté. Dans ce cas, la pression artérielle mesurée peut s'écarter de vos valeurs réelles de tension artérielle. Il est recommandé de refaire une mesure de tension.

### Information destinée au médecin en cas d'apparition régulière du symbole IHB sur l'écran.

Cet appareil mesure la pression artérielle selon une méthode oscillométrique. Pendant la mesure de la pression artérielle, il analyse également le pouls et indique si la fréquence cardiaque est irrégulière.

## 6. Mémoire

Cet appareil enregistre automatiquement les valeurs de 30 dernières mesures.

### Visualisation des valeurs enregistrées

Pressez le bouton M (3) brièvement quand l'appareil est hors tension. L'écran affiche d'abord «M» (15) et «A», qui représente la moyenne de toutes les mesures mémorisées.

Une nouvelle pression du bouton M réaffiche la valeur précédente. Une pression répétée du bouton M vous permet de naviguer entre les valeurs enregistrées.

 Les mesures de tension artérielle avec un brassard qui n'est pas ajusté de manière optimale (17)-A ne sont pas prises en compte dans la valeur moyenne.

 Veuillez noter que le nombre maximal de mesures possibles en mémoire est de 30. **Une fois que la mémoire est pleine, le résultat le plus ancien sera remplacé par la nouvelle (31) mesure.** Les valeurs doivent être évaluées par un médecin avant que la capacité de mémoire soit atteinte – sinon les données seront perdues.

## Suppression de toutes les valeurs

Si vous êtes certain de vouloir supprimer définitivement toutes les valeurs enregistrées, maintenez le bouton M enfoncé (le dispositif doit être hors tension) jusqu'à ce que «CL ALL» apparaisse puis relâchez le bouton. Pour effacer définitivement la mémoire, appuyez sur le bouton time lorsque «CL ALL» clignote. **Les valeurs individuelles ne peuvent pas être effacées.**

 **Annuler la suppression:** appuyez sur le bouton ON/OFF  
① lorsque «CL ALL» clignote.

## 7. Indicateur d'état de charge des piles et de remplacement

### Piles presque déchargées

Quand les piles sont usées aux  $\frac{3}{4}$  environ, le symbole ⑬ clignotera dès la mise sous tension de l'appareil (affichage d'une pile à moitié remplie). Bien que l'appareil continue à effectuer des mesures fiables, vous devriez remplacer les piles le plus tôt possible.

### Piles déchargées – remplacement

Quand les piles sont déchargées, le symbole ⑬ clignotera dès la mise sous tension de l'appareil (affichage d'une pile déchargée). Il vous est impossible de prendre d'autres mesures et vous devez remplacer les piles.

1. Ouvrez le compartiment à piles ⑥ au dos de l'appareil.
2. Remplacez les piles – assurez-vous de la bonne polarité en vous basant sur les symboles placés dans le logement.
3. Pour régler la date et l'heure, suivez la procédure décrite à la section «2. Première mise en service de l'appareil».

 Les mesures enregistrées en mémoire sont supprimées lorsque les batteries sont retirées, par exemple lors de leur remplacement.

### Types de pile et procédure

 Utiliser 4 nouvelles piles alcalines de 1,5 V, longue durée, format AAA.

 N'utilisez pas les piles au-delà de leur date de péremption.

 Si vous ne comptez pas utiliser l'appareil pendant une période prolongée, prenez soin de retirer les piles.

## 8. Messages d'erreurs

Si une erreur se produit durant la mesure, celle-ci est interrompue et un message d'erreur, par ex. «ERR 3», s'affiche.

Erreur	Description	Cause(s) possible(s) et solution
«ERR 1» ⑮	Signal trop faible	Les signaux de pulsation sur le brassard sont trop faibles. Repositionnez le brassard et répétez la mesure.*
«ERR 2» ⑰-B	Signal incorrect	Pendant la mesure, des signaux incorrects ont été détectés par le brassard suite à des mouvements du bras ou à un effort musculaire. Répétez la mesure sans bouger votre bras.
«ERR 3» ⑰-C	Pression du brassard anormale	Le brassard ne se gonfle pas à la pression requise. Des fuites peuvent s'être produites. Vérifiez si le brassard est bien raccordé et suffisamment serré. Remplacez les piles si nécessaire. Répétez la mesure.
«ERR 5»	Résultat anormal	Les signaux de mesure sont inexacts et aucun résultat de mesure ne s'affiche de ce fait. Pour une mesure plus fiable, lisez attentivement les instructions avant de renouveler la mesure.*
«HI»	Pouls ou pression de brassard trop élevé	La pression du brassard est trop élevée (plus de 299 mmHg) OU le pouls est trop haut (plus de 200 battements par minute). Reposez-vous 5 minutes, puis répétez la mesure.*
«LO»	Pouls trop bas	Le pouls est trop bas (moins de 40 battements par minute). Répétez la mesure.*

\* Veuillez consulter immédiatement votre médecin si cela ou tout autre problème se produit à plusieurs reprises.

## 9. Sécurité, entretien, test de précision et élimination de l'équipement

 **Sécurité et protection**

- Respectez les instructions d'utilisation. Ce document fournit des informations importantes sur le fonctionnement et la sécurité de cet appareil. Veuillez lire attentivement ce document avant d'utiliser l'appareil et conservez-le pour vous y référer ultérieurement.
- Cet appareil est réservé aux applications décrites dans ce manuel. Le fabricant ne peut être tenu pour responsable de dommages provoqués par une utilisation incorrecte.
- Cet appareil comprend des éléments sensibles et doit être traité avec précaution. Respectez les conditions de stockage et d'emploi indiquées à la section «Caractéristiques techniques».
- Les brassards sont des éléments sensibles qui requièrent des précautions.
- Ne gonflez le brassard qu'après l'avoir ajusté autour du bras.
- N'utilisez pas l'appareil si vous pensez qu'il est endommagé ou remarquez quelque chose d'anormal.
- N'ouvrez jamais l'appareil.
- Lisez attentivement les indications de sécurité mentionnées dans les différentes sections de ce mode d'emploi.
- La mesure délivrée par cet appareil ne constitue pas un diagnostic. Il ne remplace pas la nécessité d'une consultation médicale, surtout si elle ne correspond pas aux symptômes du patient. Ne comptez pas uniquement sur le résultat de la mesure, considérez toujours d'autres symptômes pouvant survenir et le ressenti du patient. Il est conseillé d'appeler un médecin ou une ambulance si nécessaire.



Ne laissez jamais les enfants utiliser l'appareil sans surveillance. Certaines de ses parties sont si petites qu'elles peuvent être avalées. Possible risque d'étranglement dans le cas où l'appareil est fourni avec des câbles ou des tuyaux.



### Contre-indications

- Afin d'éviter toute mesure inexacte ou toute blessure, n'utilisez pas cet appareil si l'état du patient correspond à l'une des contre-indications suivantes.
- L'appareil n'est pas conçu pour mesurer la pression artérielle chez les enfants de moins de 12 ans (enfants, nourrissons ou nouveau-nés).
  - Une arythmie cardiaque significative peut interférer avec la mesure de la pression artérielle et affecter la fiabilité des relevés de pression artérielle. Consultez votre médecin pour savoir si vous pouvez utiliser l'appareil dans ce cas.

- L'appareil mesure la pression artérielle à l'aide d'un brassard sous pression. Si le membre utilisé pour la mesure présente une blessure (par ex. une plaie ouverte) ou si le patient souffre d'une maladie ou est sous traitement (par ex. une perfusion intraveineuse), empêchant tout contact de surface ou toute pressurisation, n'utilisez pas l'appareil afin d'éviter toute aggravation de la blessure ou de la maladie.
- Les mouvements du patient pendant la mesure peuvent interférer avec le processus de mesure et avoir des conséquences sur les résultats.
- Évitez de prendre des mesures sur des patients atteints de pathologies, de maladies et sensibles à des conditions environnementales susceptibles d'entraîner des mouvements incontrôlés (par ex. des tremblements ou des frissons) et incapables de communiquer clairement (par ex. des enfants et des patients inconscients).
- L'appareil utilise une méthode oscillométrique pour déterminer la pression artérielle. Le bras utilisé pour la mesure doit présenter une perfusion normale. L'appareil n'est pas conçu pour être utilisé sur un membre dont la circulation sanguine est limitée ou altérée. Si vous souffrez de troubles de la perfusion ou sanguins, consultez votre médecin avant d'utiliser l'appareil.
- Évitez de prendre des mesures sur le bras qui se trouve du même côté qu'une mastectomie ou qu'une ablation du ganglion lymphatique.
- N'utilisez pas cet appareil dans un véhicule en mouvement (par ex. dans une voiture ou un avion).



### AVERTISSEMENT

Indique une situation potentiellement dangereuse qui, si elle n'est pas évitée, peut entraîner la mort ou des blessures graves.

- Cet appareil doit uniquement être utilisé conformément aux utilisations prévues décrites dans le mode d'emploi. Le fabricant ne saurait être tenu pour responsable des dommages causés par une mauvaise application.
- Les médicaments et le traitement du patient ne doivent pas être modifiés en fonction du résultat d'une ou de plusieurs mesures. Les changements de traitement et de médicaments doivent uniquement être effectués par un professionnel de santé.
- Vérifiez que l'appareil, le brassard et les autres pièces ne sont pas endommagés. N'UTILISEZ PAS l'appareil, le brassard ou les pièces s'ils semblent endommagés ou présentent un dysfonctionnement.



- Le débit sanguin dans le bras est temporairement interrompu pendant la mesure. Une interruption prolongée de celui-ci réduit la circulation périphérique et peut provoquer des lésions tissulaires. Surveillez les signes (par ex. une décoloration des tissus) de circulation périphérique altérée lors de la prise de mesures en continu ou pendant une période prolongée.
- Toute exposition prolongée à la pression du brassard réduit la perfusion périphérique et peut entraîner des lésions. Évitez les situations de pressurisation prolongée du brassard au-delà des mesures normales. En cas de pressurisation anormalement longue, interrompez la mesure ou desserrez le brassard pour le dépressuriser.
- N'utilisez pas cet appareil dans un environnement riche en oxygène ou à proximité de gaz inflammables.
- L'appareil n'est pas résistant ou étanche à l'eau. Ne renversez pas et ne plongez pas l'appareil dans de l'eau ou d'autres liquides.
- Ne démontez pas ou n'essayez pas de réparer l'appareil, les accessoires et les pièces pendant leur utilisation ou leur stockage. L'accès au matériel et au logiciel internes de l'appareil est interdit. Tout accès et tout entretien non autorisés de l'appareil, pendant son utilisation ou son stockage, peuvent compromettre la sécurité et les performances de l'appareil.
- Tenez l'appareil hors de portée des enfants et des personnes incapables de manipuler seules l'appareil. Prenez garde aux risques d'ingestion accidentelle de petites pièces et de strangulation avec les câbles et les tuyaux de cet appareil et de ses accessoires.



### MISE EN GARDE

- L'appareil est conçu uniquement pour mesurer la pression artérielle au niveau du haut du bras. Ne l'utilisez pas sur d'autres parties du corps car la mesure ne refléterait pas votre tension artérielle avec précision.
- Une fois la mesure terminée et avant de procéder à une autre mesure, desserrez le brassard et reposez-vous pendant plus de 5 minutes pour rétablir la perfusion du membre.
- N'utilisez pas cet appareil simultanément avec d'autres appareils électro-médicaux. Cela pourrait entraîner un dysfonctionnement de l'appareil ou des inexactitudes de mesure.
- N'utilisez pas cet appareil à proximité d'équipements chirurgicaux à haute fréquence (HF), d'appareils d'imagerie par réso-

nance magnétique (IRM) et de scanners de tomodensitométrie (CT). Cela pourrait entraîner un dysfonctionnement de l'appareil et des inexactitudes de mesure.

- Utilisez et stockez l'appareil, le brassard et les pièces dans les conditions de température et d'humidité spécifiées dans les «Caractéristiques techniques». L'utilisation et le stockage de l'appareil, du brassard et des pièces en dehors des limites indiquées dans les «Caractéristiques techniques» peuvent entraîner un dysfonctionnement de l'appareil et compromettre la sécurité d'utilisation.
- Protégez l'appareil et ses accessoires des éléments suivants pour éviter de les endommager:
  - eau, autres liquides et humidité
  - les températures extrêmes
  - impacts et vibrations
  - les rayons solaires directs
  - les saletés et la poussière
- Cessez d'utiliser cet appareil et ce brassard et consultez votre médecin si vous ressentez une irritation de la peau ou une gêne.

### Informations sur la compatibilité électromagnétique

Cet appareil est conforme à la norme EN60601-1-2: 2015 sur les perturbations électromagnétiques.

Cet appareil n'est pas certifié pour une utilisation à proximité d'équipements médicaux à haute fréquence (HF).

N'utilisez pas cet appareil à proximité de champs électromagnétiques puissants et de dispositifs de communication à radiofréquence portables (par ex., un four à micro-ondes et des téléphones mobiles). Lorsque vous utilisez l'appareil, maintenez-vous à une distance d'au moins 0,3 m.

### Entretien de l'appareil

Utilisez exclusivement un chiffon sec et doux pour nettoyer l'appareil.

### Nettoyage du brassard

Nettoyez le brassard avec précaution à l'aide d'un chiffon humide et de l'eau savonneuse.



**AVERTISSEMENT:** Ne pas laver le brassard en machine ou au lave vaisselle!



**AVERTISSEMENT:** Ne séchez pas la housse du brassard dans un sèche-linge!



**AVERTISSEMENT:** Ne lavez jamais la poche intérieure du brassard!

## Test de précision

Nous recommandons de faire contrôler la précision de cet appareil tous les 2 ans ou après un choc mécanique (par ex. chute). Veuillez-vous adresser à votre Service Microlife local pour convenir d'une date (voir avant-propos).

## Élimination de l'équipement



Les piles et appareils électroniques doivent être éliminés en conformité avec les prescriptions locales, séparément des ordures ménagères.

Indique une situation potentiellement dangereuse qui, si elle n'est pas évitée, peut entraîner des blessures légères ou modérées pour l'utilisateur ou le patient, ou endommager l'appareil ou d'autres objets.

## 10. Garantie

Cet appareil est couvert par une **garantie de 5 ans** à compter de la date d'achat. Pendant cette période de garantie, à notre discrétion, Microlife réparera ou remplacera sans frais le produit défectueux.

Le fait d'ouvrir ou de modifier l'appareil invalide la garantie.

Sont exclus de la garantie, les cas suivants:

- Frais de transport et risques de transport.
- Dommages causés par une utilisation incorrecte ou le non-respect du mode d'emploi.
- Dommages causés par une fuite des piles.
- Dommages causés par un accident ou une mauvaise utilisation.
- Matériel d'emballage / stockage et mode d'emploi.
- Contrôles et maintenance réguliers (étalonnage).
- Accessoires et pièces d'usure: pile.

Le brassard est couvert par une garantie de fonctionnement de 2 ans.

Pour toute demande de garantie, veuillez contacter le revendeur auprès duquel le produit a été acheté ou le SAV Microlife. Vous pouvez également nous joindre via notre site Internet:

[www.microlife.com/support](http://www.microlife.com/support)

L'indemnisation est limitée à la valeur du produit. La garantie peut être accordée que si le produit est retourné complet avec la facture d'origine. La réparation ou le remplacement sous garantie ne prolonge ni ne renouvelle la période de garantie. Les prétentions légales et droits des consommateurs ne sont pas limités par cette garantie.

## 11. Caractéristiques techniques

<b>Conditions d'utilisation:</b>	10 - 40 °C / 50 - 104 °F Humidité relative 15-90 % max.
<b>Conditions de stockage:</b>	-20 - +55 °C / -4 - +131 °F Humidité relative 15-90 % max.
<b>Poids:</b>	251 g (piles incluses)
<b>Dimensions:</b>	124 x 92 x 61 mm
<b>Dimensions du brassard:</b>	de 22 - 42 cm suivant les tailles de brassard (voir «Sélection du brassard correct»)
<b>Procédure de mesure:</b>	Oscillométrique, conforme à la méthode Korotkoff: phase I systolique, phase V diastolique
<b>Plage de mesure:</b>	SYS: 60 - 255 mmHg DIA: 40 - 200mmHg Pouls: 40 - 199 battements par minute
<b>Plage de pression affichée du brassard:</b>	0 - 299 mmHg
<b>Résolution:</b>	1 mmHg
<b>Précision statique:</b>	plage d'incertitude $\pm 3$ mmHg
<b>Précision du pouls:</b>	$\pm 5$ % de la valeur lue
<b>Alimentation électrique:</b>	<ul style="list-style-type: none"><li>• 4 x piles alcalines de 1,5 V; format AAA</li><li>• Adaptateur secteur DC-AC 6 V 600 mA (en option)</li></ul>
<b>Durée de vie des piles:</b>	env. 400 mesures (avec des piles neuves)
<b>Classe IP:</b>	IP 20
<b>Référence aux normes:</b>	IEC 80601-2-30; IEC 60601-1; IEC 60601-1-2 (EMC); IEC 60601-1-11
<b>Durée de fonctionnement:</b>	Appareil: 5 ans ou 10000 mesures, selon la première éventualité. Accessoires : 2 ans ou 5000 mesures, selon la première éventualité.

Cet appareil est conforme aux exigences de la directive relative aux appareils médicaux 93/42/EEC.

Sous réserve de modifications techniques.