



microlife®



Прибор для измерения
артериального давления
электронный BP A6 Plus

- EN** → 1
- RU** → 10
- BG** → 20

Microlife AG
Esenstrasse 139
9443 Widnau / Switzerland
www.microlife.com

CE0044  EAC

IB BP A6 Plus BY-V3 2019

www.microlife.by
www.microlife.bg
www.microlife.com

microlife®

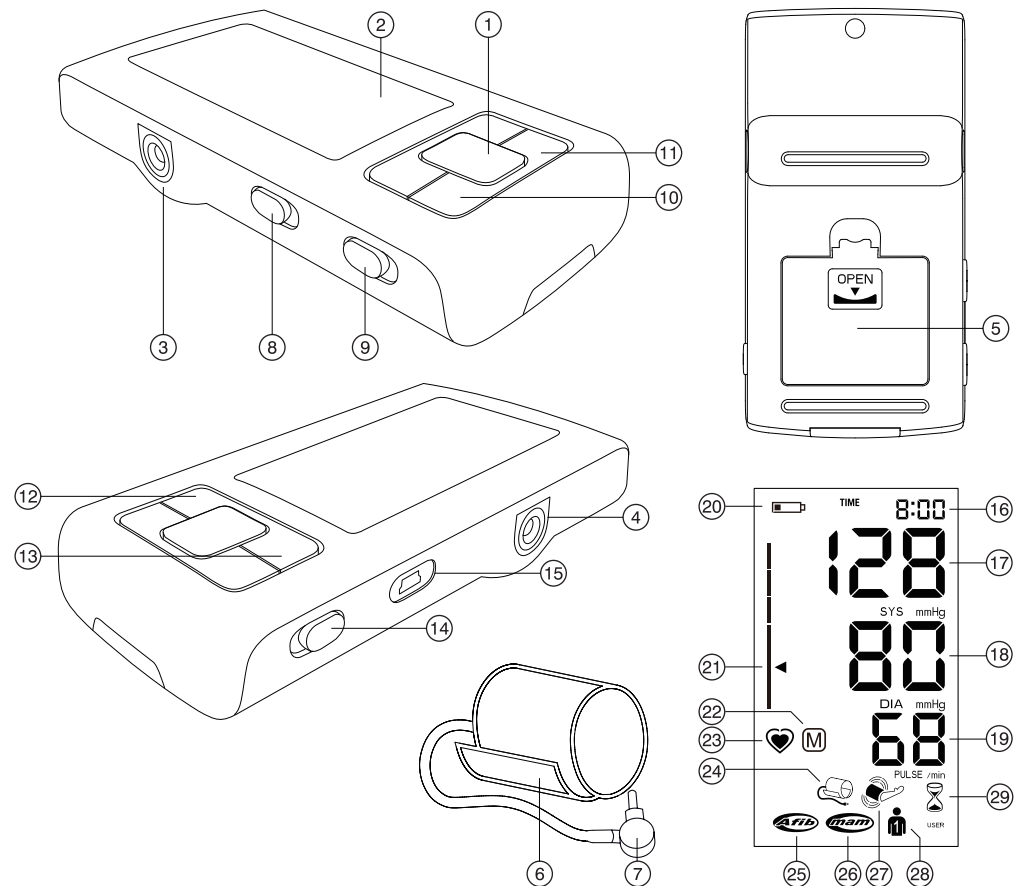

- ① START/STOP Button
- ② Display
- ③ Cuff Socket
- ④ Mains Adapter Socket
- ⑤ Battery Compartment
- ⑥ Cuff
- ⑦ Cuff Connector
- ⑧ MAM Switch
- ⑨ User Switch
- ⑩ Time Button
- ⑪ M-button (memory)
- ⑫ - «Backward» Button
- ⑬ + «Forward» Button
- ⑭ Lock Switch
- ⑮ USB Port

Display

- ⑯ Date/Time
- ⑰ Systolic Value
- ⑱ Diastolic Value
- ⑲ Pulse Rate
- ⑳ Battery Display
- ㉑ Traffic Light Indicator
- ㉒ Stored Value
- ㉓ Pulse Indicator
- ㉔ Cuff Check Indicator
- ㉕ Atrial Fibrillation Indicator (AFIB)
- ㉖ MAM Mode
- ㉗ Arm Movement Indicator
- ㉘ User Indicator
- ㉙ MAM Interval Time



Read the instructions carefully before using this device.



Type BF applied part



Keep dry

Intended use:

This oscillometric blood pressure monitor is intended for measuring non-invasive blood pressure in people aged 12 years or older. The device can detect an irregular pulse suggestive of Atrial Fibrillation (AF). Please note that the device is not intended to diagnose AF. A diagnosis of AF can only be confirmed by ECG. The patient is advised to see a physician.

Dear Customer,

Your new Microlife blood pressure monitor is a reliable medical device for taking measurements on the upper arm. It is simple to use, accurate and comes highly recommended for blood pressure monitoring in your home.

Microlife AFIB detection is the world's leading digital blood pressure measurement technology for the detection of atrial fibrillation (AF) and arterial hypertension. These are the two top risk factors of getting a stroke or heart disease. It is important to detect AF and hypertension at an early stage, even though you may not experience any symptoms. AF screening in general and thus also with the Microlife AFIB algorithm, is recommended for people of 65 years and older. The AFIB algorithm indicates that atrial fibrillation may be present. For this reason, it is recommended that you visit your doctor when the device gives an AFIB signal during your blood pressure measurement.

If you have any questions, problems or want to order spare parts please contact your local Microlife-Customer Service. Your dealer or pharmacy will be able to give you the address of the Microlife dealer in your country. Alternatively, visit the internet at www.microlife.com where you will find a wealth of invaluable information on our products.

Stay healthy – Microlife AG!

Table of Contents

1. **Important Facts about Blood Pressure and Self-Measurement**
 - How do I evaluate my blood pressure?
2. **Important Facts about Atrial Fibrillation (AF)**
 - What is Atrial Fibrillation (AF)?
 - Who should be screened for Atrial Fibrillation?
 - Microlife AFIB detection provides a convenient way to screen for AF
 - Risk factors you can control
3. **Using the Device for the First Time**
 - Inserting the batteries
 - Setting the date and time
 - Selecting the correct cuff
 - Selecting the user
 - Selecting standard or MAM mode
 - MAM mode
4. **Taking a Blood Pressure Measurement**
 - How not to store a reading
5. **Appearance of the Atrial Fibrillation Indicator for early Detection**
6. **Traffic Light Indicator in the Display**
7. **PC-Link Functions**
 - Installation and data transmission
8. **Data Memory**
 - Viewing the stored values
 - Memory full
 - Clearing all values
9. **Battery Indicator and Battery change**
 - Low battery
 - Flat battery – replacement
 - Which batteries and which procedure?
 - Using rechargeable batteries
10. **Using a Mains Adapter**
11. **Error Messages**
12. **Safety, Care, Accuracy Test and Disposal**
 - Safety and protection
 - Device care
 - Cleaning the cuff
 - Accuracy test
 - Disposal
13. **Guarantee**
14. **Technical Specifications**

1. Important Facts about Blood Pressure and Self-Measurement

- **Blood pressure** is the pressure of the blood flowing in the arteries generated by the pumping of the heart. Two values, the **systolic** (upper) value and the **diastolic** (lower) value, are always measured.
- The device indicates the **pulse rate** (the number of times the heart beats in a minute).
- **Permanently high blood pressure values can damage your health and must be treated by your doctor!**
- Always discuss your values with your doctor and tell him/her if you have noticed anything unusual or feel unsure. **Never rely on single blood pressure readings.**
- There are several causes of excessively **high blood pressure values**. Your doctor will explain them in more detail and offer treatment where appropriate. Besides medication, weight loss and exercise can also lower your blood pressure.
- **Under no circumstances should you alter the dosages of drugs or initiate a treatment without consulting your doctor.**
- Depending on physical exertion and condition, blood pressure is subject to wide fluctuations as the day progresses. **You should therefore take your measurements in the same quiet conditions and when you feel relaxed!** Take at least two readings every time (in the morning and in the evening) and average the measurements.
- It is quite normal for two measurements taken in quick succession to produce significantly **different results**. Therefore we recommend using the MAM technology.
- **Deviations** between measurements taken by your doctor or in the pharmacy and those taken at home are quite normal, as these situations are completely different.
- **Several measurements** provide much more reliable information about your blood pressure than just one single measurement. Therefore we recommend using the MAM technology.
- **Leave a small break** of at least 15 seconds between two measurements.
- If you suffer from an **irregular heartbeat**, measurements taken with this device should be evaluated with your doctor.
- **The pulse display is not suitable for checking the frequency of heart pacemakers!**
- If you are **pregnant**, you should monitor your blood pressure regularly as it can change drastically during this time.

☞ This monitor is specially tested for use in pregnancy and pre-eclampsia. When you detect unusual high readings in pregnancy, you should measure after a short while again (eg. 1 hour). If the reading is still too high, consult your doctor or gynecologist.

How do I evaluate my blood pressure?

Table for classifying home blood pressure values in adults in accordance with the international Guidelines (ESH, AHA, JSH). Data in mmHg.

| Range | Systolic | Diastolic | Recommendation |
|------------------------------------|-----------|-----------|-------------------------------|
| blood pressure too low | ↓ 100 | ↓ 60 | Consult your doctor |
| 1. blood pressure optimum | 100 - 130 | 60 - 80 | Self-check |
| 2. blood pressure elevated | 130 - 135 | 80 - 85 | Self-check |
| 3. blood pressure too high | 135 - 160 | 85 - 100 | Seek medical advice |
| 4. blood pressure dangerously high | 160 ↑ | 100 ↑ | Urgently seek medical advice! |

The higher value is the one that determines the evaluation.

Example: a blood pressure value of **140/80** mmHg or a value of **130/90** mmHg indicates «blood pressure too high».

2. Important Facts about Atrial Fibrillation (AF)

What is Atrial Fibrillation (AF)?

Normally, your heart contracts and relaxes to a regular beat. Certain cells in your heart produce electrical signals that cause the heart to contract and pump blood. Atrial fibrillation occurs when rapid, disorganized electrical signals are present in the heart's two upper chambers, called the atria; causing them to contract irregularly (this is called fibrillation). Atrial fibrillation is the most common form of heart arrhythmia. It often causes no symptoms, yet it significantly increases your risk of stroke. You'll need a doctor to help you control the problem.

Who should be screened for Atrial Fibrillation?

AF screening is recommended for people over 65 years of age, since the chance of having a stroke increases with age. AF screening is also recommended for people from the age of 50 years who have high blood pressure (e.g. SYS higher than 159 or DIA higher than 99) as well as those with diabetes, coronary heart failure or for those who have previously had a stroke.

In young people or in pregnancy AF screening is not recommended as it could generate false results and unnecessary anxiety. In addition, young individuals with AF have a low risk of getting stroke as compared to elder people.

For more information visit our website: www.microlife.com/afib.

Microlife AFIB detection provides a convenient way to screen for AF

Knowing your blood pressure and knowing whether you or your family members have AF can help reduce the risk of stroke. Microlife AFIB detection provides a convenient way to screen for AF whilst taking your blood pressure.

Risk factors you can control

Early diagnosis of AF followed by adequate treatment can significantly reduce the risk of getting stroke. Knowing your blood pressure and knowing whether you have AF is the first step in proactive stroke prevention.

3. Using the Device for the First Time

Inserting the batteries

Switch the lock switch (14) to «unlock» position. The battery compartment (5) is on the bottom of the device. Insert the batteries (4 x 1.5 V, size AAA), thereby observing the indicated polarity.

Setting the date and time

1. After the new batteries are fitted, the year number flashes in the display. You can set the year by pressing either the «+» (13) or the «-» (12) button. To confirm and then set the month, press the time button (10).
2. Press the «+» (13) or the «-» (12) button to set the month. Press the time button (10) to confirm and then set the day.
3. Follow the instructions above to set the day, hour and minutes.
4. Once you have set the minutes and pressed the time button, the date and time are set and the time is displayed.
5. If you want to change the date and time, press and hold the time button down for approx. 3 seconds until the year number starts to flash. Now you can enter the new values as described above.

Selecting the correct cuff

Microlife offers different cuff sizes. Select the cuff size to match the circumference of your upper arms (measured by close fitting in the centre of the upper arm).

| Cuff size | for circumference of upper arm |
|-----------|--------------------------------|
| S | 17 - 22 cm |
| M | 22 - 32 cm |
| M - L | 22 - 42 cm |
| L | 32 - 42 cm |
| L - XL | 32 - 52 cm |

This device comes with a M - L size cuff.

 Only use Microlife cuffs.

- ▶ Contact your local Microlife Service if the enclosed cuff (6) does not fit.
- ▶ Connect the cuff to the device by inserting the cuff connector (7) into the cuff socket (3) as far as it will go.

Selecting the user

This device allows to store the results for 2 individual users.

- ▶ **Before each measurement**, set the user switch (9) for the intended user: user 1 or user 2.
 - ▶ User 1: slide the user switch (9) upwards to the user 1 icon.
 - ▶ User 2: slide the user switch (9) downwards to the user 2 icon.
-  The first person to measure should select user 1.

Selecting standard or MAM mode

This device enables you to select either standard (standard single measurement) or MAM mode (automatic triple measurement). To select standard mode, slide the MAM switch (8) on the side of the device downwards to position «1» and to select MAM mode, slide this switch upwards to position «3».

MAM mode

In MAM mode, 3 measurements are automatically taken in succession and the result is then automatically analysed and displayed. Because the blood pressure constantly fluctuates, a result determined in this way is more reliable than one produced by a single measurement.

- When you select the 3 measurements, the MAM-symbol (26) appears in the display.
- The bottom, right hand section of the display shows a 1, 2 or 3 to indicate which of the 3 measurements is currently being taken.
- There is a break of 15 seconds between the measurements. A count down indicates the remaining time.
- The individual results are not displayed. Your blood pressure will only be displayed after all 3 measurements are taken.
- Do not remove the cuff between measurements.

- If one of the individual measurements was questionable, a fourth one is automatically taken.

 Microlife AFIB is also activated in standard mode. If the device detects AF in standard mode, the cuff pressure will stop at a level of approx. 60 mmHg to receive more data. The hourglass (29) will appear in the display.

4. Taking a Blood Pressure Measurement

Checklist for taking a reliable measurement

1. Avoid activity, eating or smoking immediately before the measurement.
2. Sit down on a back-supported chair and relax for 5 minutes. Keep the feet flat on the floor and do not cross your legs.
3. **Always measure on the same arm** (normally left). It is recommended that doctors perform double arm measurements on a patient's first visit in order to determine which arm to measure in the future. The arm with the higher blood pressure should be measured.
4. Remove close-fitting garments from the upper arm. To avoid constriction, shirt sleeves should not be rolled up - they do not interfere with the cuff if they are laid flat.
5. Always ensure that the correct cuff size is used (marking on the cuff).
 - Fit the cuff closely, but not too tight.
 - Make sure that the cuff is positioned 2 cm above the elbow.
 - The **artery mark** on the cuff (ca. 3 cm long bar) must lie over the artery which runs down the inner side of the arm.
 - Support your arm so it is relaxed.
 - Ensure that the cuff is at the same height as your heart.
6. Slide the lock switch (14) down to the «unlock» position. Press the START/STOP button (1) to start measuring.
7. The cuff will now pump up automatically. Relax, do not move and do not tense your arm muscles until the measurement result is displayed. Breathe normally and do not talk.
8. When the correct pressure is reached, the pumping stops and the pressure falls gradually. If the required pressure was not reached, the device will automatically pump some more air into the cuff.
9. During the measurement, the pulse indicator (23) flashes in the display.
10. The result, comprising the systolic (17) and the diastolic (18) blood pressure and the pulse rate (19) is displayed. Note also the explanations on further display symbols in this booklet.

11. When the device has finished measuring, remove the cuff.
12. Switch off the device. (The monitor does switch off automatically after approx. 1 min.).

How not to store a reading

As soon as the reading is displayed press and hold the START/STOP button (1) until «M» (2) is flashing. Confirm to delete the reading by pressing the M-button (1).

5. Appearance of the Atrial Fibrillation Indicator for early Detection

This device is able to detect atrial fibrillation (AF). This symbol (29) indicates that atrial fibrillation was detected during the measurement. Please refer to the next paragraph for information regarding the consultation with your doctor.

Information for the doctor on frequent appearance of the atrial fibrillation indicator

This device is an oscillometric blood pressure monitor that also analyses pulse irregularity during measurement.

The AFIB symbol is displayed after the measurement, if atrial fibrillation occurred during measuring. If the AFIB symbol appears after having performed a blood pressure measurement, the patient is advised to perform another measurement. If the AFIB symbol appears again, we recommend the patient to seek medical advice.

If the AFIB-symbol appears on the screen of the blood pressure monitor, it indicates the possible presence of atrial fibrillation.

The atrial fibrillation diagnosis however, **must** be made by a **cardiologist** based on ECG interpretation.

- Keep the arm still during measuring to avoid false readings.
- This device may not or wrongly detect atrial fibrillation in people with pacemakers or defibrillators.

6. Traffic Light Indicator in the Display

The bars on the left-hand edge of the display (21) show you the range within which the indicated blood pressure value lies. Depending on the height of the bar, the readout value is either within the optimum (green), elevated (yellow), too high (orange) or dangerously high (red) range. The classification corresponds to the 4 ranges in the table as defined by the international guidelines (ESH, AHA, JSH), as described in «Section 1.».

7. PC-Link Functions

This device can be used in conjunction with a personal computer (PC) running the Microlife Blood Pressure Analyser (BPA) software. The memory data can be transferred to the PC by connecting the monitor via a cable.

If no CD and cable is included download the BPA software from www.microlife.com and use a USB cable with a Mini-B 5 pin connector.

Installation and data transmission

1. Insert CD into the CD ROM drive of your PC. The installation will start automatically. If not, please click on «SETUP.EXE».
2. Connect the monitor via the cable to the PC; there is no need to switch the device on. 3 horizontal bars will appear on the display and last for 3 seconds.
3. The bars will then flash to indicate that the connection between PC and device is successful. As long as the cable is plugged in, the bars will keep flashing and the buttons are disabled.

During the connection, the device is completely controlled by the computer. Please refer to the «help» file for software instructions.

8. Data Memory

This device automatically stores up to 99 measurement values for each of the 2 users.

Viewing the stored values

Select either user 1 or 2 with the user switch (9). Switch the lock switch (14) to «unlock» position. Press the M-button (11) briefly. The display first shows «M» (2) and «A», which stands for the average of all stored values. Pressing the «+» (13) or the «-» (12) button repeatedly enables you to move from one stored value to another. Press the M-button again to exit the memory mode.

Memory full

Pay attention that the maximum memory capacity of 99 memories per user is not exceeded. **When the 99 memory is full, the oldest value is automatically overwritten with the 100th value.** Values should be evaluated by a doctor before the memory capacity is reached – otherwise data will be lost.

Clearing all values

Make sure the correct user is activated.

1. Firstly unlock the device (14), then select either 1 or 2 with the user switch (9).
2. Hold down the M-button (11) until «CL» appears and then release the button.
3. Press the M-button while «CL» is flashing to permanently clear all values of the selected user.

 **Cancel deletion:** press START/STOP button (1) while «CL» is flashing.

 Individual values cannot be cleared.

9. Battery Indicator and Battery change

Low battery

When the batteries are approximately ¼ empty the battery symbol (20) will flash as soon as the device is switched on (partly filled battery displayed). Although the device will continue to measure reliably, you should obtain replacement batteries.



Flat battery – replacement

When the batteries are flat, the battery symbol (20) will flash as soon as the device is switched on (flat battery displayed). You cannot take any further measurements and must replace the batteries.

1. Open the battery compartment (5) on the bottom of the device.
2. Replace the batteries – ensure correct polarity as shown by the symbols in the compartment.
3. To set date and time, follow the procedure described in «Section 3.».



 The memory retains all values although date and time must be reset – the year number therefore flashes automatically after the batteries are replaced.

Which batteries and which procedure?

-  Use 4 new, long-life 1.5 V, size AAA alkaline batteries.
-  Do not use batteries beyond their date of expiry.
-  Remove batteries if the device is not going to be used for a prolonged period.

Using rechargeable batteries

You can also operate this device using rechargeable batteries.

-  Only use «NiMH» type reusable batteries.
-  Batteries must be removed and recharged when the flat battery symbol appears. They should not remain inside the device as they may become damaged (total discharge as a result of low use of the device, even when switched off).

 Always remove the rechargeable batteries if you do not intend to use the device for a week or more.

 Batteries cannot be charged in the blood pressure monitor. Recharge batteries in an external charger and observe the information regarding charging, care and durability.

10. Using a Mains Adapter

You can operate this device using the Microlife mains adapter (DC 6V, 600 mA).

 Only use the Microlife mains adapter available as an original accessory appropriate for your supply voltage.

 Ensure that neither the mains adapter nor the cable are damaged.

1. Plug the adapter cable into the mains adapter socket (4) in the blood pressure monitor.
2. Plug the adapter plug into the wall socket.

When the mains adapter is connected, no battery current is consumed.

11. Error Messages

If an error occurs during the measurement, the measurement is interrupted and an error message, e.g. «ERR 3», is displayed.

| Error | Description | Potential cause and remedy |
|-----------------|-------------------------|--|
| «ERR 1» | Signal too weak | The pulse signals on the cuff are too weak. Re-position the cuff and repeat the measurement.* |
| «ERR 2» (27) | Error signal | During the measurement, error signals were detected by the cuff, caused for instance by movement or muscle tension. Repeat the measurement, keeping your arm still. |
| «ERR 3» (24) | No pressure in the cuff | An adequate pressure cannot be generated in the cuff. A leak may have occurred. Check that the cuff is correctly connected and is not too loose. Replace the batteries if necessary. Repeat the measurement. |
| «ERR 5» | Abnormal result | The measuring signals are inaccurate and no result can therefore be displayed. Read through the checklist for performing reliable measurements and then repeat the measurement.* |

| Error | Description | Potential cause and remedy |
|---------|---------------------------------|---|
| «ERR 6» | MAM Mode | There were too many errors during the measurement in MAM mode, making it impossible to obtain a final result. Read through the checklist for performing reliable measurements and then repeat the measurement.* |
| «HI» | Pulse or cuff pressure too high | The pressure in the cuff is too high (over 299 mmHg) OR the pulse is too high (over 200 beats per minute). Relax for 5 minutes and repeat the measurement.* |
| «LO» | Pulse too low | The pulse is too low (less than 30 beats per minute). Repeat the measurement.* |

* Please immediately consult your doctor, if this or any other problem occurs repeatedly.

☞ If you think the results are unusual, please read through the information in «Section 1.» carefully.

12. Safety, Care, Accuracy Test and Disposal

Safety and protection

- Follow instructions for use. This document provides important product operation and safety information regarding this device. Please read this document thoroughly before using the device and keep for future reference.
- This device may only be used for the purposes described in these instructions. The manufacturer cannot be held liable for damage caused by incorrect application.
- This device comprises sensitive components and must be treated with caution. Observe the storage and operating conditions described in the «Technical Specifications» section.
- Protect it from:
 - water and moisture
 - extreme temperatures
 - impact and dropping
 - contamination and dust
 - direct sunlight
 - heat and cold
- The cuffs are sensitive and must be handled with care.
- Do not exchange or use any other kind of cuff or cuff connector for measuring with this device.
- Only pump up the cuff once fitted.

- Do not use this device close to strong electromagnetic fields such as mobile telephones or radio installations. Keep a minimum distance of 3.3 m from such devices when using this device.
- Do not use this device if you think it is damaged or notice anything unusual.
- Never open this device.
- If the device is not going to be used for a prolonged period the batteries should be removed.
- Read the additional safety information provided within the individual sections of this instruction manual.
- The measurement results given by this device is not a diagnosis. It is not replacing the need for the consultation of a physician, especially if not matching the patient's symptoms. Do not rely on the measurement result only, always consider other potentially occurring symptoms and the patient's feedback. Calling a doctor or an ambulance is advised if needed.



Ensure that children do not use this device unsupervised; some parts are small enough to be swallowed. Be aware of the risk of strangulation in case this device is supplied with cables or tubes.

Device care

Clean the device only with a soft, dry cloth.

Cleaning the cuff

Carefully remove spots on the cuff with a damp cloth and soapsuds.



WARNING: Do not wash the cuff in a washing machine or dishwasher!

Accuracy test

We recommend this device is tested for accuracy every 2 years or after mechanical impact (e.g. being dropped). Please contact your local Microlife-Service to arrange the test (see foreword).

Disposal



Batteries and electronic devices must be disposed of in accordance with the locally applicable regulations, not with domestic waste.

13. Guarantee

Guarantee period - please see guarantee card.

1. Note! The warranty is valid only if there is a guarantee card which is issued properly.

2. The warranty covers repair and replacement of manufacturing defects.
3. Delivery of goods to the repair center and back is carried out at the buyer's expense.
4. This warranty does not apply to:
 - batteries and other accessories, unless the warranty is claimed
 - mechanically damaged goods
 - cases of radioactive contamination
 - cases of damage due to non-observance of the operating rules, described in the manual
 - cases of damage caused by intentional or erroneous actions of the consumer
 - cases of damage caused by ingress of foreign liquids and solids, insects, hair, pile, litter, other pollutants from the environment, etc.
 - cases of damage due to battery leak
 - goods with traces of interference or repair by an unauthorized person
 - goods that underwent unauthorized changes in design
 - failures caused by using network adapters, others than recommended by the manufacturer of goods indicated by the Microlife trademark
 - failures caused by self-use of spare parts and components from other manufacturers
 - events of force majeure (accident, fire, flood, malfunction of the electrical network, etc.)
5. This guarantee does not infringe upon the legitimate rights of the consumers that are granted by the current legislation of the Republic of Belarus, neither upon the consumer-seller rights that arise from the contract of sale made between them.

14. Technical Specifications

| | |
|-------------------------------------|---|
| Operating conditions: | 10 - 40 °C / 50 - 104 °F 15 - 95 % relative maximum humidity |
| Storage conditions: | -20 - +55 °C / -4 - +131 °F 15 - 95 % relative maximum humidity |
| Weight: | 354 g (including batteries) |
| Dimensions: | 160 x 80 x 32 mm |
| Measuring procedure: | oscillometric |
| Measurement range: | 20 - 280 mmHg – blood pressure 30 - 200 beats per minute – pulse |
| Cuff pressure display range: | 0 - 299 mmHg |
| Resolution: | 1 mmHg |
| Static accuracy: | pressure within ± 3 mmHg |
| Pulse accuracy: | ± 5 % of the readout value |
| Voltage source: | 4 x 1.5 V alkaline batteries; size AAA Mains adapter DC 6V, 600 mA (optional) approx. 400 measurements (using new batteries) |
| Battery lifetime: | |
| Included: | blood pressure monitor, bag, cuff, adapter, 4 x AAA batteries, instruction manual, guarantee card, blood pressure diary, cuff-marker |
| IP Class: | IP20 |
| Reference to standards: | EN 1060-1 /-3 /-4; IEC 60601-1; IEC 60601-1-2 (EMC); IEC 60601-1-11 |
| Expected service life: | Device: 12 years or 10000 measurements Accessories: 2 years |

This device complies with the requirements of the Medical Device Directive 93/42/EEC.

Technical alterations reserved.

Date of production: first 8 digits of the serial number of the device.
First 4 digits: year / 5th and 6th digit: month / 7th and 8th digit: day of production.

- ① Кнопка СТАРТ/СТОП
- ② Дисплей
- ③ Гнездо для манжеты
- ④ Гнездо для блока питания
- ⑤ Отсек для батарей
- ⑥ Манжета
- ⑦ Соединитель манжеты
- ⑧ Переключатель MAM
- ⑨ Переключатель пользователей
- ⑩ Кнопка Time (Время)
- ⑪ Кнопка M (Память)
- ⑫ - Кнопка «Назад»
- ⑬ + Кнопка «Вперед»
- ⑭ Переключатель блокировки
- ⑮ Порт USB

Дисплей

- ⑯ Дата/Время
- ⑰ Систолическое давление
- ⑱ Диастолическое давление
- ⑲ Частота пульса
- ⑳ Индикатор разряда батарей
- ㉑ Индикатор уровня давления
- ㉒ Сохраненное значение
- ㉓ Индикатор пульса
- ㉔ Индикатор правильности надевания манжеты
- ㉕ Индикатор мерцательной аритмии (AFIB)
- ㉖ Режим MAM
- ㉗ Индикатор движения руки
- ㉘ Индикатор пользователя
- ㉙ Интервал времени MAM



Перед использованием прибора внимательно прочтите данное руководство.



Изделие типа BF



Хранить в сухом месте

Предназначение:

Этот осциллометрический тонометр предназначен для неинвазивного измерения артериального давления у людей в возрасте 12 лет и старше.

Прибор может обнаруживать неравномерный пульс, характерный для мерцательной аритмии (AF). Обратите внимание, что прибор не предназначен для диагностирования мерцательной аритмии. Диагноз мерцательная аритмия может быть подтвержден только с помощью ЭКГ. Пациенту рекомендуется обратиться к терапевту.

Уважаемый покупатель,

Ваш новый тонометр MicroLife является надежным медицинским прибором для выполнения измерений на плече. Он прост в использовании, точен и настоятельно рекомендован для измерения артериального давления в домашних условиях.

Микролайф AFIB - это новейшая технология, которая используется в цифровых тонометрах для определения мерцательной аритмии (AF) и артериальной гипертензии. Это два ключевых фактора риска возникновения инсульта или заболеваний сердца. Очень важно выявлять мерцательную аритмию гипертензию на ранних стадиях, когда возможно еще не проявляются симптомы. Начиная с возраста 65 лет и старше, рекомендуется проверка фибрилляции предсердий, а также проверка алгоритмом MicroLife AFIB. Алгоритм AFIB указывает на возможное наличие фибрилляции предсердий. По этой причине рекомендуется обратиться к врачу, если на приборе появился AFIB сигнал во время измерения артериального давления.

При возникновении вопросов, проблем или для заказа запчастей, пожалуйста, обращайтесь в местный сервисный центр MicroLife. Ваш дилер или аптека могут предоставить Вам адрес дилера MicroLife в Вашей стране. В качестве альтернативы, посетите в Интернете страницу www.microlife.by, где Вы сможете найти ряд полезных сведений по нашему изделию. Будьте здоровы – MicroLife AG!

Оглавление

- 1. Важная информация об артериальном давлении и самостоятельном измерении**
 - Как определить артериальное давление?
- 2. Важная информация о мерцательной аритмии (AF)**
 - Что такое мерцательная аритмия (AF)?
 - Кто должен быть обследован на наличие мерцательной аритмии?
 - AFIB технология выявления мерцательной аритмии от Microlife – удобный способ контроля мерцательной аритмии
 - Факторы риска, которыми Вы можете управлять
- 3. Использование прибора в первый раз**
 - Установка батарей
 - Установка даты и времени
 - Подбор подходящей манжеты
 - Выбор пользователя
 - Выберите режим «Обычный» или «МAM»
 - Режим МAM
- 4. Выполнение измерений артериального давления**
 - Как отменить сохранение результата
- 5. Появление индикатора мерцательной аритмии для раннего выявления**
- 6. Индикатор уровня давления «Светофор»**
- 7. Функции связи с компьютером**
 - Установка и передача данных
- 8. Память**
 - Просмотр сохраненных величин
 - Заполнение памяти
 - Удаление всех значений
- 9. Индикатор разряда батарей и их замена**
 - Батареи почти разряжены
 - Замена разряженных батарей
 - Элементы питания и процедура замены
 - Использование аккумуляторов
- 10. Использование блока питания**
- 11. Сообщения об ошибках**
- 12. Техника безопасности, уход, проверка точности и утилизация**
 - Техника безопасности и защита

- Уход за прибором
- Очистка манжеты
- Проверка точности
- Утилизация

13. Гарантия

14. Технические характеристики

1. Важная информация об артериальном давлении и самостоятельном измерении

- **Артериальное давление** - это давление крови, подаваемой сердцем в артерии. Всегда измеряются два значения, систолическое (верхнее) давление и диастолическое (нижнее) давление.
- Кроме того, прибор показывает частоту пульса (число ударов сердца в минуту).
- **Постоянно повышенное артериальное давление может нанести ущерб Вашему здоровью, и в этом случае Вам необходимо обратиться к врачу!**
- Всегда сообщайте врачу о Вашем давлении и сообщайте ему/ей, если Вы заметили что-нибудь необычное или чувствуете неуверенность. **Никогда не полагайтесь на результат однократного измерения артериального давления.**
- Существует несколько причин возникновения **высокого артериального давления**. Ваш лечащий врач расскажет о них более подробно и предложит подходящее лечение. Кроме приема лекарственных средств, снижение веса и физические нагрузки помогут снизить артериальное давление.
- **Ни при каких обстоятельствах не меняйте дозировку лекарств и не занимайтесь самолечением без консультации вашего лечащего врача.**
- В зависимости от физических нагрузок и состояния, артериальное давление подвержено значительным колебаниям в течение дня. **Поэтому каждый раз процедура измерений должна проводиться в спокойных условиях и когда Вы не чувствуете напряжения!** Потребуется не менее двух измерений (каждое утро и каждый вечер) для определения среднего значения измерений.
- Совершенно нормально, если при двух измерениях подряд полученные результаты будут отличаться друг от друга. Поэтому мы рекомендуем использовать МAM-технологию.
- **Расхождение** между результатами измерений, полученными врачом или в аптеке, и результатами, полученными в домашних условиях, также являются вполне нормальными,

поскольку ситуации, в которых проводятся измерения, совершенно различны.

- **Несколько измерений обеспечат** Вас гораздо более надежной информацией об артериальном давлении, чем одно измерение. Поэтому мы рекомендуем использовать MAM-технологию.
- **Сделайте небольшой перерыв**, по крайней мере, в 15 секунд между двумя измерениями.
- Если Вы страдаете **нарушением сердццебиения** измерения, сделанные с помощью этого прибора, должны быть оценены Вашим лечащим врачом.
- **Показания пульса не пригодны для использования в качестве контроля частоты кардиостимулятора!**
- Во время **беременности** следует тщательно следить за артериальным давлением, поскольку на протяжении этого периода оно может существенно меняться!

☞ Этот прибор специально тестировался для применения при беременности и преэклампсии. Если во время беременности Вы обнаружили необычно высокий результат, то Вы должны осуществить повторное измерение (например через 1 час). Если результат по-прежнему высокий, то проконсультируйтесь со своим лечащим врачом или гинекологом.

Как определить артериальное давление?

Таблица для классификации значений артериального давления взрослого человека в соответствии с международными рекомендациями ESH, AHA, JSH. Данные приведены в мм рт. ст.

| Диапазон | Систолическое | Диастолическое | Рекомендация |
|--|---------------|----------------|---|
| артериальное давление слишком низкое | ↓ 100 | ↓ 60 | Обратитесь к врачу |
| 1. оптимальное артериальное давление | 100 - 130 | 60 - 80 | Самостоятельный контроль |
| 2. повышенное артериальное давление | 130 - 135 | 80 - 85 | Самостоятельный контроль |
| 3. артериальное давление слишком высокое | 135 - 160 | 85 - 100 | Обратитесь за медицинской помощью |
| 4. артериальное давление угрожающе высокое | 160 ↑ | 100 ↑ | Срочно обратитесь за медицинской помощью! |

Оценка давления определяется по наивысшему значению. Например: давление 140/80 мм рт.ст. и давление 130/90 мм рт.ст. оба оцениваются как «артериальное давление очень высокое».

2. Важная информация о мерцательной аритмии (AF)

Что такое мерцательная аритмия (AF)?

В норме сердце сокращается и расслабляется в регулярном ритме. Определенные клетки в сердце генерируют электрические сигналы, которые вызывают сокращения сердца и перекачивание крови. Мерцательная аритмия возникает, когда быстрые, беспорядочные электрические сигналы в двух верхних камерах сердца, называемых предсердиями, вызывают их нерегулярные сокращения (это называется фибрилляциями). Мерцательная аритмия является наиболее распространенной формой сердечных аритмий. Часто при этом не возникает никаких симптомов, но значительно увеличивается риск возникновения инсульта. Вам необходимо обратиться к доктору, чтобы контролировать эту проблему.

Кто должен быть обследован на наличие мерцательной аритмии?

Скрининг AF рекомендуется для людей старше 65 лет, так как с возрастом возрастает вероятность возникновения инсульта.

Скрининг AF также рекомендуется для людей в возрасте от 50 лет, имеющих высокое артериальное давление (например, SYS выше 159 или DIA выше 99), а также с диабетом, ишемической болезнью сердца, или для тех, кто ранее перенес инсульт.

AF-скрининг не рекомендуется проводить у молодых людей или во время беременности, так как это может привести к ошибочным результатам и ненужным тревогам. Кроме того, молодые люди с диагнозом AF имеют низкую вероятность возникновения инсульта по сравнению с людьми пожилого возраста.

Для получения более полной информации, пожалуйста, посетите наш сайт: www.microlife.com/afib.

AFIB технология выявления мерцательной аритмии от Microlife – удобный способ контроля мерцательной аритмии

Знание уровня Вашего АД и наличия у Вас или членов Вашей семьи мерцательной аритмии, сможет помочь уменьшить риск инсульта. AFIB диагностика Microlife обеспечивает удобный способ выявления мерцательной аритмии при изменении артериального давления.

Факторы риска, которыми Вы можете управлять

Ранняя диагностика мерцательной аритмии с последующим лечением может значительно снизить риск возникновения инсульта. Знание вашего артериального давления и знание, есть ли у вас мерцательная аритмия - это первый шаг в профилактике инсульта.

3. Использование прибора в первый раз

Установка батарей

Передвиньте переключатель блокировки (14) в положение «Разблокировано». Отсек для батарей (5) расположен на нижней части прибора. Вставьте батареи (4 x 1,5В, размер AAA), соблюдая полярность.

Установка даты и времени

1. После того, как новые батарейки вставлены, на дисплее замигает числовое значение года. Вы можете установить год нажатием кнопки «+» (13) или кнопки «-» (12). Для того, чтобы подтвердить введенное значение и затем установить месяц, нажмите кнопку Time (Время) (10).
2. Нажмите кнопку «+» (13) или «-» (12) для установки месяца. Нажмите кнопку Time (Время) (10) чтобы подтвердить и затем установите день.
3. Следуя вышеприведенным инструкциям, установите день, час и минуты.
4. После установки минут и нажатия кнопки Time (Время) на экране появятся дата и время.
5. Для изменения даты и времени нажмите и удерживайте кнопку Time (Время) приблизительно в течение 3 секунд, пока не начнет мигать год. После этого можно ввести новые значения, как это описано выше.

Подбор подходящей манжеты

MicroLife предлагает манжеты разных размеров. Выберите манжету, размер которой соответствует обхвату Вашего плеча (измеренному при плотном прилегании посередине плеча).

| Размер манжеты | для обхвата плеча |
|----------------|-------------------|
| S | 17 - 22 см |
| M | 22 - 32 см |
| M - L | 22 - 42 см |
| L | 32 - 42 см |
| L - XL | 32 - 52 см |

В стандартную комплектацию входит манжета размера M-L «Комфорт» («Easy»).

➤ Пользуйтесь только манжетами MicroLife!

- Обратитесь в местный сервисный центр MicroLife, если приложенная манжета (6) не подходит.
- Подсоедините манжету к прибору, вставив соединитель манжеты (7) в гнездо манжеты (3) до упора.

Выбор пользователя

Этот прибор позволяет сохранить результаты 2 пользователей.

- **Перед каждым измерением** установите переключатель пользователя (9) для соответствующего пользователя: пользователь 1 или пользователь 2.
- Пользователь 1: сдвиньте переключатель (9) вверх к символу «пользователь 1».
- Пользователь 2: сдвиньте переключатель (9) вниз к символу «пользователь 2».

➤ Первый человек, проводящий измерение должен выбрать «пользователь 1».



Выберите режим «Обычный» или «MAM»

Прибор позволяет Вам выбрать стандартный режим (стандартное однократное измерение), либо режим MAM (автоматическое тройное измерение). Для выбора стандартного режима переведите переключатель MAM (8) сбоку прибора вниз в положение «1», а для выбора режима MAM переведите его вверх в положение «3».

Режим MAM



В режиме MAM за один сеанс автоматически выполняются три последовательных измерения, без снятия манжеты с руки. Затем результат автоматически анализируется и отображается. Поскольку артериальное давление постоянно колеблется, результат, полученный подобным способом, более надежен, чем результат, полученный однократным измерением.



- Когда Вы выбираете 3 измерения, на экране появляется символ MAM (26).
- В нижнем правом участке дисплея отображается цифра 1, 2 или 3, указывающая на то, какое из трех измерений выполняется в настоящий момент.
- Между измерениями установлен перерыв в 15 секунд. Отсчет отображает оставшееся время.
- Отдельные результаты не отображаются. Артериальное давление будет показано только после выполнения трех измерений.
- Не снимайте манжету между измерениями.

- Если одно из трех отдельных измерений вызывает сомнения, то автоматически будет произведено четвертое.  Microlife AFIB технология также активирована в стандартном режиме. Давление манжеты остановится на уровне примерно 60 мм.рт.ст., чтобы получить более данных. Песочные часы  появятся на дисплее.

4. Выполнение измерений артериального давления



Рекомендации для получения надежных результатов измерений

1. Избегайте физической активности, не ешьте и не курите непосредственно перед измерением.
2. Присядьте на стул со спинкой на пять минут и расслабьтесь. Поставьте ноги на пол ровно и не скрещивайте их.
3. **Всегда проводите измерения на одной и той же руке** (обычно на левой). Рекомендуется, чтобы во время первого визита пациента, врач провел измерения на двух руках, чтобы определить на какой руке нужно производить измерения в дальнейшем. Потом измерения проводятся только на той руке, на которой давление оказалось выше.
4. Снимите облегающую одежду с плеча. Не следует закатывать рукав рубашки, это может привести к сдавливанию, рукава из тонкой ткани не мешают измерению, если прилегают свободно.
5. Убедитесь, что используется манжета правильного размера (маркировка на манжете).
 - Плотно наложите манжету, но не слишком туго.
 - Убедитесь, что манжета расположена на 2 см выше локтя.
 - **Метка артерии** на манжете (линия длиной около 3 см) должна находиться над артерией с внутренней стороны руки.
 - Расположите руку так, чтобы она оставалась расслабленной.
 - Убедитесь, что манжета находится на той же высоте, что и сердце.
6. Сдвиньте переключатель блокировки  вниз в положение «Разблокировано». Нажмите кнопку СТАРТ/СТОП  чтобы начать измерение.
7. Теперь будет произведена автоматическая накачка манжеты. Расслабьтесь, не двигайтесь и не напрягайте руку до тех пор, пока не отобразится результат измерения. Дышите нормально и не разговаривайте.
8. Если измерение успешно завершено, подкачка прекращается и происходит постепенный сброс давления. Если требуемое давление не достигнуто, прибор автоматически произведет дополнительное нагнетание воздуха в манжету.
9. Во время измерения, индикатор пульса  мигает на дисплее.

10. Затем отображается результат, состоящий из систолического  и диастолического  артериального давления, а также пульса . См. также пояснения по другим показаниям дисплея в этой инструкции.

11. По окончании измерения снимите и уберите манжету.
12. Отключите прибор. (Прибор автоматически отключится приблизительно через 1 минуту).

Как отменить сохранение результата

Как только отобразится результат, нажмите и удерживайте кнопку СТАРТ/СТОП  до момента, как начнет мигать знак «M» . Подтвердите удаление результата, нажав кнопку M .

5. Появление индикатора мерцательной аритмии для раннего выявления

Этот прибор может выявлять мерцательную аритмию (AF). Этот символ  обозначает, что мерцательная аритмия обнаружена во время измерения. Пожалуйста, обратитесь к следующему абзацу, чтобы получить информацию касательно консультации с Вашим врачом.

Информация для врача в случае частого появления индикатора мерцательной аритмии

Этот прибор является осциллометрическим измерителем артериального давления, который анализирует также нерегулярность пульса во время измерения.

Символ мерцательной аритмии появляется на дисплее в случае, если мерцательная аритмия присутствовала во время измерения. Если символ мерцательной аритмии появляется после измерения артериального давления – пациентам советуют провести другое измерение. Если снова появится символ AFIB - пациенту рекомендуется обратиться за помощью к врачу. Если на экране монитора измерителя артериального давления появляется символ AFIB, это указывает на возможное присутствие мерцательной аритмии. Диагноз мерцательной аритмии, однако, должен быть сделан кардиологом на основе расшифровки ЭКГ.

 Держите руку неподвижно во время измерения, чтобы избежать ошибочных результатов.

 Этот прибор может не обнаруживать мерцательную аритмию у людей с кардиостимуляторами или кардиодефибрилляторами.

6. Индикатор уровня давления «Светофор»

Полоски на левом краю дисплея (21) показывают диапазон, в котором лежит результат артериального давления. В зависимости от высоты расположения считываемого значения в полоске оно является: оптимальным (зеленым), повышенным (желтым), слишком высоким (оранжевым), угрожающе высоким (красным). Классификация соответствует 4 диапазонам в таблице согласно международным рекомендациям ESH, AHA, JSH, как описано в «Разделе 1.».

7. Функции связи с компьютером

Прибор может подключаться к персональному компьютеру (ПК) при использовании программного обеспечения MicroLife Blood Pressure Analyser (BPA). Данные из памяти передаются на ПК путем соединения монитора с кабелем ПК.

Если в комплекте нет CD диска и кабеля, скачайте программное обеспечение для BPA с сайта www.microlife.by и используйте USB-кабель с мини-B-5-контактным коннектором.

Установка и передача данных

1. Вставьте компакт-диск в привод CD ROM вашего ПК. Установка начнется автоматически. Если этого не произойдет, щелкните на «SETUP.EXE».
2. Соедините прибор с ПК посредством кабеля; включать прибор не нужно. 3 горизонтальных панели будут отображены на дисплее в течение 3 секунд.
3. Мигание панелей указывает на успешное соединение между ПК и прибором. Все время, пока кабель подключен, панели будут мигать, а кнопки прибора будут отключены.

☞ Во время соединения с ПК прибор управляется компьютером. Пожалуйста, обратитесь к разделу «help» (Помощь) для получения инструкций по программному обеспечению.

8. Память

Этот прибор автоматически сохраняет по 99 значений измерений для каждого из 2 пользователей.

Просмотр сохраненных величин

Выберите пользователя 1 и 2 при помощи переключателя (9). Передвиньте переключатель блокировки (14) в положение «Разблокировано». Кратко нажмите кнопку М (11). Сначала на

дисплее покажется знак «М» (22) и «А», который обозначает среднее всех сохраненных значений.

Нажмите кнопки «+» (13) или «-» (12) чтобы просмотреть сохраненные в памяти значения. Снова нажмите кнопку М чтобы выйти из режима памяти.

Заполнение памяти

☞ Обратите внимание, что максимальный объем памяти 99 значений для каждого пользователя не может быть превышен. Когда память заполнена, самое старое измерение перезаписывается 100-м результатом. Значения должны быть отслежены врачом до достижения максимального объема памяти – иначе данные будут потеряны.

Удаление всех значений

Убедитесь, что выбор пользователя правилен.

1. Сначала выключите прибор (14), затем выберите 1 или 2 с помощью переключателя пользователя (9).
2. Удерживайте нажатой кнопку М (11) до тех пор пока появится «CL» и затем отпустите кнопку.
3. Нажмите кнопку М во время мигания «CL» чтобы удалить все сохраненные значения выбранного пользователя.

☞ **Отмена удаления:** нажмите кнопку СТАРТ/СТОП (1) во время мигания «CL».

☞ Отдельные значения не могут быть удалены.

9. Индикатор разряда батареи и их замена

Батареи почти разряжены

Если батареи использованы приблизительно на ¾, то при включении прибора символ элементов питания (20) будет мигать (отображается частично заряженная батарея). Несмотря на то, что прибор продолжит надежно проводить измерения, необходимо подготовить новые элементы питания на замену.

Замена разряженных батарей

Если батареи разряжены, то при включении прибора символ элементов питания (20) будет мигать (отображается разряженная батарея). Дальнейшие измерения не могут производиться до замены батарей.

1. Откройте отсек батарей (5) на нижней части прибора.
2. Замените батареи, убедившись, что соблюдена полярность в соответствии с символами в отсеке.
3. Для того, чтобы установить дату и время, следуйте процедуре, описанной в «Разделе 3.».

☞ В памяти сохраняются все значения, но дата и время будут сброшены – поэтому после замены батарей год автоматически замигает.

Элементы питания и процедура замены

- ☞ Пожалуйста, используйте 4 новые щелочные батареи на 1,5В с длительным сроком службы размера AAA.
- ☞ Не используйте батареи с истекшим сроком годности.
- ☞ Достаньте батареи, если прибор не будет использоваться в течение длительного периода времени.

Использование аккумуляторов

С прибором можно работать, используя аккумуляторные батареи.

- ☞ Пожалуйста, используйте только один тип аккумуляторных батарей «NiMH».
- ☞ Батареи необходимо вынуть и перезарядить, если появляется символ элементов питания (разряженная батарея). Они не должны оставаться внутри прибора, поскольку могут выйти из строя (даже в выключенном приборе батареи продолжают разряжаться).
- ☞ Всегда вынимайте аккумуляторы, если не собираетесь пользоваться прибором в течение недели или более!
- ☞ Аккумуляторы НЕ могут заряжаться в приборе! Повторно зарядите аккумуляторы во внешнем зарядном устройстве и ознакомьтесь с информацией по зарядке, уходу и сроку службы!

10. Использование блока питания

Вы можете работать с прибором при помощи блока питания Microlife (Постоянный ток 6В, 600 мА).

- ☞ Используйте только блоки питания Microlife, относящиеся к оригинальным принадлежностям и рассчитанные на соответствующее напряжение.
- ☞ Убедитесь в том, что ни блок питания, ни кабель не повреждены.

1. Вставьте кабель блока питания в гнездо блока питания ④ в приборе.
2. Вставьте вилку блока питания в розетку.
При подключении блока питания ток элементов питания не потребляется.

11. Сообщения об ошибках

Если во время измерения происходит ошибка, то процедура измерения прерывается и выдается сообщение об ошибке, например «ERR 3».

| Ошибка | Описание | Возможная причина и устранение |
|---------------|---|---|
| «ERR 1» | Сигнал слишком слабый | Импульсные сигналы на манжете слишком слабые. Повторно наложите манжету и повторите измерение.* |
| «ERR 2» ②7 | Ошибочные сигналы | Во время измерения манжета зафиксировала ошибочные сигналы, вызванные, например, движением или сокращением мышц. Повторите измерение, держа руку неподвижно. |
| «ERR 3» ②4 | Отсутствует давление в манжете | Манжета не может быть накачана до необходимого уровня давления. Возможно, имеет место утечка. Проверьте, что манжета подсоединена правильно и не слишком свободна. При необходимости замените батареи. Повторите измерение. |
| «ERR 5» | Ошибочный результат (артефакт) | Сигналы измерения неточны, из-за чего отображение результатов невозможно. Прочтите рекомендации для получения надежных результатов измерений и затем повторите измерение.* |
| «ERR 6» | Режим MAM | Во время измерения произошло слишком много ошибок в режиме MAM, поэтому получение окончательного результата невозможно. Прочтите рекомендации для получения надежных результатов измерений и затем повторите измерение.* |
| «HI» | Пульс или давление манжеты слишком высоки | Давление в манжете слишком высокое (свыше 299 мм рт. ст.) ИЛИ пульс слишком высокий (свыше 200 ударов в минуту). Отдохните в течение 5 минут и повторите измерение.* |
| «LO» | Пульс слишком низкий | Пульс слишком низкий (менее 30 ударов в минуту). Повторите измерение.* |

* Пожалуйста, немедленно проконсультируйтесь с врачом, если эта или какая-либо другая проблема возникает повторно.

☞ Если Вам кажется, что результаты отличаются от обычных, то, пожалуйста, внимательно прочтите информацию в «Разделе 1.».

12. Техника безопасности, уход, проверка точности и утилизация

Техника безопасности и защита

- Следуйте инструкциям по использованию. В этом документе содержатся важные сведения о работе и безопасности этого устройства. Перед использованием устройства, пожалуйста, внимательно прочитайте этот документ и сохраните его для дальнейшего использования.
- Прибор может использоваться только в целях, описанных в данной инструкции. Изготовитель не несет ответственности за повреждения, вызванные неправильным использованием.
- В состав прибора входят чувствительные компоненты, требующие осторожного обращения. Ознакомьтесь с условиями хранения и эксплуатации, описанными в разделе «Технические характеристики»!
- Оберегайте прибор от:
 - воды и влаги
 - экстремальных температур
 - ударов и падений
 - загрязнений и пыли
 - прямых солнечных лучей
 - жары и холода
- Манжеты представляют собой чувствительные элементы, требующие бережного обращения.
- Не меняйте другие части манжеты или коннектор манжеты для измерений с этим устройством.
- Производите накачку только наложенной манжеты.
- Не используйте устройство вблизи источников сильных электромагнитных полей, например рядом с мобильными телефонами или радиостанциями. Во время использования устройства минимальное расстояние от источников таких полей должно составлять 3,3 м.
- Не используйте прибор, если вам кажется, что он поврежден, или если вы заметили что-либо необычное.
- Никогда не вскрывайте прибор.

- Если прибор не будет использоваться в течение длительного периода времени, то из него следует вынуть батарейки.
- Прочтите дальнейшие указания по безопасности в отдельных разделах этой инструкции.
- Результаты измерения, которые предоставляет этот прибор, не являются диагнозом. Они не заменяют необходимость консультации врача, особенно если они не соответствуют симптомам пациента. Не полагайтесь только на результат измерения, всегда рассматривайте другие потенциальные симптомы и жалобы пациента. Обратитесь к врачу или вызовите скорую в случае необходимости.



Позаботьтесь о том, чтобы дети не могли использовать прибор без присмотра, поскольку некоторые его мелкие части могут быть проглочены. При поставке прибора с кабелями и шлангами возможен риск удушья.

Уход за прибором

Используйте для очистки прибора только сухую, мягкую ткань.

Очистка манжеты

Осторожно удалите пятна с манжеты с помощью влажной тряпки и мыльной воды.



ПРЕДУПРЕЖДЕНИЕ: Не стирать манжету в стиральной или посудомоечной машине!

Проверка точности

Мы рекомендуем проверять точность прибора каждые 2 года либо после механического воздействия (например, падения). Для проведения теста обратитесь в местный сервисный центр Microlife (см. введение).

Утилизация



Батареи и электронные приборы следует утилизировать в соответствии с принятыми нормами и не выбрасывать вместе с бытовыми отходами.

13. Гарантия

Срок гарантии см. в Гарантийном талоне.

1. Внимание! Гарантия действительна только при наличии надлежаще оформленного гарантийного талона.
2. Гарантия включает выполнение ремонтных работ и замену дефектных частей.
3. Доставка изделий в центр технического обслуживания и ремонта и обратно осуществляется за счет покупателя.
4. Настоящая гарантия не распространяется:

- На элементы питания и другие комплектующие прибор изделия, на которые гарантия не заявлена
 - при механических повреждениях
 - при наличии радиоактивного заражения
 - при повреждениях из-за несоблюдения потребителем правил эксплуатации
 - при повреждениях, вызванных умышленными или ошибочными действиями потребителя
 - при повреждениях, вызванных попаданием внутрь изделия посторонних жидкостей, предметов, насекомых, волос, ворса, сора, иных загрязнений из окружающей среды и т.д.
 - при повреждениях, возникших вследствие разгерметизации элементов питания
 - при наличии следов постороннего вмешательства или выполнения ремонта неуполномоченным лицом
 - при внесении изменений в конструкцию прибора
 - при подключении к электросети при помощи сетевых адаптеров, не рекомендованных производителем товаров, обозначенных товарным знаком Microlife
 - при самостоятельном использовании запасных частей и комплектующих других производителей
 - при действиях непреодолимой силы (несчастный случай, пожар, наводнение, неисправность электрической сети и др.)
5. Настоящая гарантия не ущемляет законных прав потребителя, предоставленных ему действующим законодательством РФ, и прав потребителя по отношению к продавцу, возникающих из заключенного между ними договора купли-продажи.

14. Технические характеристики

- Условия применения:** от 10 до 40 °С
максимальная относительная влажность 15 - 95 %
- Условия хранения:** от -20 до +55 °С
максимальная относительная влажность 15 - 95 %
- Масса:** 354г (включая батарейки)
- Размеры:** 160 x 80 x 32 мм
- Процедура измерения:** осциллометрическая

Диапазон измерений: 20 - 280 мм рт. ст. – артериальное давление
30 - 200 ударов в минуту – пульс

Индикация давления в манжете: 0 - 299 мм рт.ст.

Минимальный шаг индикации: 1 мм рт.ст.

Статическая точность: давление в пределах ± 3 мм рт. ст.

Точность измерения пульса: ± 5 % считанного значения

Источник питания: 4 x 1,5В щелочные батарейки размера AAA
Блок питания постоянного тока 6В, 600 мА (опционально)

Срок службы батареи: примерно 400 измерений (при использовании новых щелочных батарей)

Комплектация: прибор для измерения артериального давления и частоты пульса, сумка, манжета, адаптер, элементы питания AAA - 4 шт, руководство по пользованию, гарантийный талон, дневник учета измерений артериального давления, маркер манжеты
IP20

Класс защиты: EN 1060-1/-3/-4; IEC 60601-1;
Соответствие стандартам: IEC 60601-1-2 (EMC); IEC 60601-1-11

Ожидаемый срок службы: Прибор: 12 лет или 10000 измерений
Комплектующие: 2 года

Данный прибор соответствует требованиям директивы ЕС о медицинском оборудовании 93/42/ЕЕС.

Право на внесение технических изменений сохраняется за производителем.

Дата производства: первые восемь цифр регистрационного номера прибора. Первые четыре цифры – год производства, пятая и шестая – месяц производства, седьмая и восьмая – день производства.

- ① Бутон START/STOP (СТАРТ/СТОП)
- ② Дисплей
- ③ Гнездо за маншета
- ④ Гнездо за адаптера за електрическата мрежа
- ⑤ Отделение за батериите
- ⑥ Маншет
- ⑦ Конектор за маншета
- ⑧ МАМ-Ключ
- ⑨ Бутон за превключване на потребителя
- ⑩ Бутон за настройка на часа
- ⑪ М-бутон (памет)
- ⑫ - Бутон «Назад»
- ⑬ + Бутон «Напред»
- ⑭ Бутон за заключване
- ⑮ USB Порт

Дисплей

- ⑯ Дата/час
- ⑰ Систолна стойност
- ⑱ Диастолна стойност
- ⑲ Величина на пулса
- ⑳ Индикатор за батериите
- ㉑ Индикатор «светофар»
- ㉒ Запаметена стойност
- ㉓ Индикатор за пулс
- ㉔ Индикатор за правилно поставен маншет
- ㉕ Индикатор за предсърдно мъждене (предсърдна фибрилация)
- ㉖ МАМ-Режим
- ㉗ Индикатор за движение на ръката
- ㉘ Индикатор за потребителя
- ㉙ МАМ-Времеви интервал



Прочетете внимателно инструкциите, преди да ползвате този уред.



Класификация на използваните детайли - тип ВF



Съхранявайте на сухо

Предназначение:

Този осцилометричен апарат за кръвно налягане е предназначен за измерване на неинвазивно кръвно налягане при хора на възраст 12 или повече години.

Устройството може да открие неравномерен пулс, подсказващ предсърдно мъждене (AF). Моля, обърнете внимание, че устройството не е предназначено за диагностика на предсърдно мъждене (AF). Диагнозата за предсърдно мъждене (AF) може да бъде потвърдена само чрез ЕКГ. Пациентът се съветва да посети лекар.

Уважаеми потребителю,

Вашият нов Microlife апарат за измерване на кръвно налягане е надежден медицински уред за извършване на измервания над лакътя. Той е лесен за използване, точен и подходящ за измерване на кръвното налягане в домашни условия. Microlife AFIB е водещата световна цифрова технология за откриване на предсърдно мъждене (AF) и артериална хипертония при измерване на кръвното налягане. Това са двата основни рискови фактора за получаване на инсулт или сърдечно заболяване. Важно е предсърдното мъждене и хипертонията да се откриват в ранен стадий, въпреки, че може да не усещате симптоми. Като цяло скрининг на предсърдно мъждене, включително и такъв, направен с алгоритъма на Microlife AFIB, се препоръчва за хора на 65 години и по-възрастни. Алгоритъмът AFIB показва, че може да е налице предсърдно мъждене. Поради тази причина се препоръчва да посетите лекаря си, когато устройството ви даде AFIB сигнал по време на измерването на кръвното налягане. Ако имате въпроси, проблеми или искате да поръчате резервни части, моля, свържете се с местния представител на Microlife-Клиентски услуги. Вашият дистрибутор или аптекар може да ви даде адреса на дистрибутора на Microlife във вашата страна. Друга възможност е да посетите Интернет на www.microlife.bg, където можете да намерите изключително полезна информация за продуктите ни. Бъдете здрави – Microlife AG!

Съдържание

- 1. Важни факти за кръвното налягане и самостоятелното измерване**
 - Как да определите какво е кръвното ми налягане?
- 2. Важни факти за предсърдното мъждане (AF)**
 - Какво е предсърдно мъждане (AF)?
 - Кой трябва да бъде подложен на скрининг за предсърдно мъждане?
 - Методът на Microlife за откриване на AF осигурява удобен начин да се провери за наличието на AF
 - Рискови фактори, които можете да контролирате
- 3. Ако използвате апарата за първи път**
 - Поставяне на батериите
 - Задаване на дата и час
 - Избор на подходящ маншет
 - Избор на потребител
 - Избиране на стандартен или MAM режим
 - MAM-Режим
- 4. Измерване на кръвното налягане**
 - Как да не бъде запаменето показание
- 5. Поява на индикатора за ранно улавяне на предсърдно мъждане**
- 6. Индикатор «светофар» на дисплея**
- 7. Функция за връзка с персонален компютър (PC)**
 - Инсталиране и предаване на данни
- 8. Памет за данни**
 - Преглед на запаменените стойности
 - Паметта е пълна
 - Изчистване на всички стойности
- 9. Индикатор за батериите и подмяна на батериите**
 - Батериите са почти изтощени
 - Батериите са изтощени – подмяна
 - Какви батерии и каква процедура?
 - Използване на акумулаторни батерии
- 10. Използване на адаптер за електрическа мрежа**
- 11. Съобщения за грешка**
- 12. Тест за безопасност, грижа, точност и депониране**
 - Безопасност и защита
 - Грижа за апарата

- Почистване на маншета
- Тест за точност
- Депониране

13. Гаранция

14. Технически спецификации

1. Важни факти за кръвното налягане и самостоятелното измерване

- **Кръвно налягане** наричаме налягането на кръвта, преминаваща през артериите, което се образува от помпената дейност на сърцето. Винаги се измерват две стойности, **систола** (висока) стойност и **диастола** (ниска) стойност.
- Уредът отчита също и **величината на пулса** (броят на ударите на сърцето за една минута).
- **Ако постоянно имате високо кръвно налягане, това може да увреди здравето ви и трябва да се обърнете за помощ към лекаря си!**
- Винаги обсъждайте стойностите с вашия лекар и му съобщавайте, ако забележите нещо необичайно или се почувствате несигурни. **Никога не разчитайте на еднократно измерените стойности.**
- Има много причини за изключително **високи стойности на кръвното налягане**. Вашият лекар ще ви ги обясни подробно и ще ви предложи лечение, ако е необходимо. Освен лекарствата, загубата на тегло и физическите упражнения също могат да спомогнат за понижаването на Вашето кръвно налягане.
- **При никакви обстоятелства не трябва да променят дозировката на лекарствата си или да започват лечение без консултация с Вашия лекар.**
- В зависимост от физическите усилия и състояние, стойностите на кръвното налягане се променят през целия ден. **Затова трябва да извършвате измерванията в еднакви състояния на спокойствие и когато сте отпуснати!** Правете най-малко по две последователни измервания (сутрин и вечер), като усреднявате получените стойности.
- Нормално е две измервания, направени скоро едно след друго, да покажат доста **различни резултати**. Затова ние препоръчваме да използвате MAM технология.
- **Отклонения** в стойностите на измерванията, направени от лекаря ви или в аптеката, и тези направени вкъщи са напълно нормални, тъй като условията, при които са направени, са напълно различни.

- Няколко измервания осигуряват много по-надеждна информация за Вашето кръвно налягане, отколкото само едно единично измерване. Затова ние препоръчваме да използвате MAM технология.
- **Направете малка пауза** от поне 15 секунди между две измервания.
- Ако страдате от **неравномерна сърдечна дейност** измервания, направени с този апарат, трябва да бъдат обсъдени с Вашия лекар.
- **Индикаторът на пулса не е подходящ за проверка на честотата на пейсмейкъри!**
- Ако сте **бременна**, трябва редовно да измервате кръвното си налягане, тъй като то може да се променя драстично през този период.

 Този апарат е специално тестван за употреба по време на бременност и прееклампсия. Когато установите необичайни високи показания по време на бременност, трябва да измерите отново след кратък период от време (например 1 час). Ако показанията са все още твърде високи, консултирайте се с Вашия лекар или гинеколог.

Как да определя какво е кръвното ми налягане?

Таблица за класифициране на измерените в домашни условия стойности на кръвното налягане при възрастни, в съответствие с международните методически препоръки (ESH, AHA, JSH). Данните са в mmHg.

| Обхват | Систолна | Диастолна | Препоръка |
|---|-----------|-----------|---------------------------------------|
| кръвното налягане е прекалено ниско | ↓ 100 | ↓ 60 | Консултирайте се с лекар си |
| 1. оптимално кръвно налягане | 100 - 130 | 60 - 80 | Самостоятелна проверка |
| 2. кръвното налягане повишени | 130 - 135 | 80 - 85 | Самостоятелна проверка |
| 3. кръвното налягане е прекалено високо | 135 - 160 | 85 - 100 | Потърсете медицинска помощ |
| 4. кръвното налягане е опасно високо | 160 ↑ | 100 ↑ | Незабавно потърсете медицинска помощ! |

Най-високата стойност е тази, която определя оценката. Пример: стойност на кръвното налягане на **140/80 mmHg** или стойност на **130/90 mmHg** показва «кръвното налягане е прекалено високо».

2. Важни факти за предсърдното мъждене (AF)

Какво е предсърдно мъждене (AF)?

Обикновено сърцето се свива и отпуска с равномерно ритъм. Определени клетки в сърцето произвеждат електрически сигнали, които карат сърцето да се свива и изпомпва кръв. Предсърдни фибрилации са налице, когато бързи, дезорганизирани електрически сигнали се подават в двете предсърдия, наречени атриум, карайки ги да се свиват бързо и неравномерно (това се нарича фибрилация). Предсърдно мъждене е най-честата форма на сърдечна аритмия. Тя често не причинява никакви симптоми, но значително увеличава риска от инсулт. Необходимо е лекарят да ви помогне да контролирате проблема.

Кой трябва да бъде подложен на скрининг за предсърдно мъждене?

Скрининг на предсърдно мъждене (AF) се препоръчва за хора над 65-годишна възраст, тъй като рискът от инсулт се увеличава с възрастта. Скрининг на предсърдно мъждене (AF) също се препоръчва за хора на възраст над 50 години, които имат високо кръвно налягане (например систолични показания по-високи от 159 или диастолични показания по-високи от 99), както и тези с диабет, коронарна сърдечна недостатъчност или за тези, които преди това са имали инсулт. При млади хора или по време на бременност не се препоръчва скрининг на предсърдно мъждене (AF), тъй като може да доведе до неверни резултати и ненужно безпокойство. Освен това, младите хора с предсърдно мъждене (AF) имат нисък риск да получат инсулт в сравнение с възрастните хора. За повече информация посетете нашия уебсайт: www.microlife.com/afib.

Методът на Microlife за откриване на AF осигурява удобен начин да се провери за наличието на AF

Познаването на Вашето кръвно налягане и знанието дали Вие или членовете на Вашето семейство имате или нямате AF (предсърдно мъждене), може да помогне за намаляване на риска от инсулт. Методът на Microlife за откриване на AF осигурява удобен начин да се проследи за наличието на AF по време на измерване на кръвното налягане.

Рискови фактори, които можете да контролирате

Ранната диагноза на предсърдно мъждене (AF), последвана от подходящо лечение, може значително да намали риска от инсулт. Знаейки кръвното Ви налягане и знаейки дали имате

предсърдно мъждене (AF), е първата стъпка в проактивната профилактика на инсулт.

3. Ако използвате аппарата за първи път

Поставяне на батериите

Преместете бутон за заключване (14) в позиция «отключено». Гнездото на батериите (5) се намира от долната страна на устройството. Поставете батериите (4 x 1.5 V батерии, големина AAA), като спазвате посочената полярност.

Задаване на дата и час

1. След като се поставят новите батерии, числото на годината започва да мига на дисплея. Можете да настроите годината като натискате бутон «+» (13) или бутон «-» (12). За да потвърдите датата натиснете бутона за настройка на часа (10), а след това настройте месеца.
2. Натиснете бутон «+» (13) или бутон «-» (12), за да настроите месеца. Натиснете бутона за настройка на часа (10) да потвърдите и след това настройте деня.
3. Моля, следвайте инструкциите по-горе, за да настроите деня, часа и минутите.
4. След като настроите минутите и натиснете бутона за настройка на часа, датата и часът са настроени и часът се извежда на екрана.
5. Ако искате да промените датата и часа, натиснете и задръжте бутона за настройка на часа за около 3 секунди, докато годината започне да мига. Сега можете да въведете новите стойности, както е описано по-горе.

Избор на подходящ маншет

MicroLife предлага маншети с различни размери. Изберете размер на маншета, който да отговаря на обиколката на ръката ви над лакътя (измерва се като се пристегне в центъра на ръката над лакътя).

| Размер на маншета | за обиколка на ръката над лакътя |
|-------------------|----------------------------------|
| S | 17 - 22 см |
| M | 22 - 32 см |
| M - L | 22 - 42 см |
| L | 32 - 42 см |
| L - XL | 32 - 52 см |

Стандартният комплект включва маншет с размер M-L «Комфорт» («Easy»).

👉 Използвайте само MicroLife маншети!

- ▶ Свържете се с местния представител на MicroLife-Услуги, ако приложеният маншет (6) не е подходящ.

- ▶ Свържете маншета към аппарата, като поставите конектора за маншета (7) в гнездото за маншета (3) колкото може по-навътре.

Избор на потребител

Това устройство позволява да се съхраняват резултатите за 2 отделни потребителя.

- ▶ **Преди всяко измерване**, нагласете бутон за превключване на потребителя (9) за конкретния потребител: Потребител 1 или Потребител 2.
- ▶ Потребител 1: плъзнете бутона за превключване на потребителя (9) нагоре до иконата за Потребител 1.
- ▶ Потребител 2: плъзнете бутона за превключване на потребителя (9) надолу до иконата за Потребител 2.

👉 Първият човек, който ще си измерва кръвното, трябва да избере Потребител 1.

Избиране на стандартен или MAM режим

Този апарат ви дава възможност да избирате между стандартно (стандартно еднократно измерване) или MAM-Режим (автоматично трикратно измерване). За да изберете стандартния режим, плъзнете MAM ключа (8) отстрани на аппарата надолу до позиция «1», а за да изберете MAM-Режим, плъзнете ключа нагоре до позиция «3».

MAM-Режим

В MAM-Режим автоматично се правят 3 последователни измервания. Резултатът се анализира и извежда на дисплея. Тъй като кръвното налягане непрекъснато се променя, резултатът, определен по този начин, е по-надежден, отколкото един, произведен от еднократно измерване.

- Когато изберете 3 измервания, MAM-символът (26) се появява на дисплея.
- Долната дясна част на дисплея показва 1, 2 или 3, за да посочи кое от трите измервания се извършва в момента.
- Има пауза от 15 секунди между измерванията. Броене показва оставащото време.
- Индивидуалните резултати не се извеждат на екрана. Кръвното ви налягане ще бъде изведено на дисплея, след като приключат и трите измервания.
- Не отстранявайте маншета между измерванията.
- Ако едно от индивидуалните измервания е спорно, автоматично се извършва четвърто измерване.
- 👉 MicroLife AFIB също се активира в стандартен режим. Ако устройството открива AF (предсърдно мъждене) в стандартен режим, налягането на маншета ще спре на

ниво от около 60 мм живачен стълб, за да се получат повече данни. Символ на пясъчен часовник (29) ще се появи на дисплея.

4. Измерване на кръвното налягане

Списък с въпроси, гарантиращ извършване на надеждно измерване

1. Избягвайте движение, хранене или пушене непосредствено преди измерването.
2. Седнете на стол с облегалка и се отпуснете в продължение на 5 минути. Дръжте краката си стъпили на пода и не ги кръстосвайте.
3. **Винаги измервайте на една и съща ръка** (обикновено лявата). При първото посещение при лекаря е препоръчително кръвното да се измери и на двете ръце, за да може да се определи на коя ръка следва да се измерва в бъдеще. Трябва да се измерва на ръката, на която е отчетено по-високо кръвно налягане.
4. Отстранете плътно прилепващи дрехи от ръката над лакътя. За да избегнете притискане, не навивайте ръкавите си - те не пречат на маншета, ако са гладки.
5. Винаги се уверявайте, че използвате правилния размер маншет (размерът на маншета е отбелязан върху него).
 - Стените добре маншета, но не твърде много.
 - Уверете се, че маншетът е поставен 2 см над лакътя.
 - **Знакът за артерията**, обозначен на маншета (около 3 см дълга линия) трябва да се постави върху артерията, която минава през вътрешната страна на ръката.
 - Поддържайте ръката си, за да е отпусната.
 - Уверете се, че маншетът е разположен на височината на сърцето ви.
6. Плъзнете бутона за заключване (14) до позиция «отключено». Натиснете бутона START/STOP (1), за да започнете измерване.
7. Маншетът се напompва автоматично. Отпуснете се, не мърдайте и не напрегайте мускулите на ръката си, докато не се изведе резултатът от измерването. Дишайте нормално и не говорете.
8. Когато е достигнато нужното налягане, помпането спира и налягането спада постепенно. Ако не е достигнато необходимото налягане, апаратът автоматично вкарва допълнително въздух в маншета.
9. По време на измерването, индикаторът за пулс (23) примигва на дисплея.

10. Резултатът, състоящ се от систолната (17) и диастолната (18) стойност на кръвното налягане и пулса (19) се извежда на дисплея. Проверете също и обясненията за допълнително извеждане на дисплея в тази брошура.

11. Когато измерването е приключило свалете маншета.

12. Изключете апарата. (Апаратът се изключва автоматично след прибл. 1 мин).

Как да не бъде запаметено показание

След като показанието се визуализира натиснете и задръжте бутона START/STOP (1) докато «М» (22) примигва. Потвърдете изтриването на показанието чрез натискане на М-бутон (1).

5. Поява на индикатора за ранно улавяне на предсърдно мъждене

Това устройство е в състояние да открива предсърдно мъждене (AF). Този символ (25) показва, че предсърдно мъждене е открито по време на измерването. Моля, обърнете се към следващата точка за информация относно консултациите с лекаря си.

Информация за лекари за честата поява на индикатора за предсърдно мъждене

Това устройство представлява осцилометричен апарат за измерване на кръвно налягане, който може да установи неравномерности в пулса по време на измерване. Символът AFIB се показва след измерването, ако по време на измерването е възникнало предсърдно мъждене. Ако символът за AFIB се появява, след като се извърши измерване на кръвното налягане на пациента се препоръчва да се извърши следващо измерване. Ако символът AFIB се появява отново, препоръчваме на пациента да потърси медицинска консултация. Ако на екрана на апарата за кръвно налягане се появи символът AFIB, това показва възможно наличие на предсърдно мъждене. Диагнозата за предсърдно мъждене, обаче, трябва да бъде поставена от кардиолог, базирайки се на интерпретация на ЕКГ.

 Дръжте ръката в покой по време на измерване, за да се избегнат неточни показания.

 Това устройство не открива или грешно може да открие предсърдно мъждене при хора с пейсмейкъри или дефибрилатори.

6. Индикатор «светофар» на дисплея

Лентичките на левия ръб на дисплея (21) Ви показват границите, в които се намират посочените стойности на кръвното налягане. В зависимост от височината на лентичката, отчетеното показание е в рамките на оптималния (зелено), повишен (жълто), много висок (оранжево), или опасно висок (червен) диапазон. Класификацията съответства на 4-те диапазона в таблицата, определени от международните методически препоръки (ESH, ANA, JSH), както е описано в раздел «1.».

7. Функции за връзка с персонален компютър (PC)

Този апарат може да се свързва с персонален компютър (PC), работещ със софтуеър на Microlife Анализатор на кръвно налягане (Blood Pressure Analyser - BPA). Информацията от паметта може да се прехвърля на компютъра, като апарата се свърже чрез кабел с компютъра.

Ако в комплекта не са включени CD и кабел, можете да изтеглите софтуеър (BPA) от www.microlife.bg и да използвате USB Mini-B 5-pin кабел.

Инсталиране и предаване на данни

1. Поставете CD в CD ROM устройството на вашия компютър. Инсталацията ще се стартира автоматично. Ако това не стане, моля кликнете върху «SETUP.EXE».
2. Свържете апарата чрез кабел с компютъра; не е необходимо да включвате устройството. 3 хоризонтални ленти ще се появят на дисплея в продължение на 3 секунди.
3. Лентите ще започнат да мигат, за да покажат, че връзката между компютъра и устройството е успешна. Докато кабелът е включен, лентите ще продължат да мигат и бутоните не са активни.

 По време на връзката, апаратът напълно се контролира от компютъра. Моля, за инструкции за работа със софтуеъра, използвайте файла «help» (помощ).

8. Памет за данни

Това устройство автоматично запазва последните 99 измерени стойности за всеки от 2та потребители. Изберете потребител 1 или 2, като натиснете бутона за потребителя (5).

Преглед на запазените стойности

Изберете потребител 1 или 2 от бутона за превключване на потребителя (9).

Плъзнете бутона за заключване (14) до позиция «отключено». Натиснете M-бутон (11) за кратко. На дисплея първо се извежда «M» (22) и «A», която означава средната стойност на всички съхранени стойности.

Неколкократното натискане на «+» (13) или бутон «-» (12) ви дава възможност да се движите от една съхранена стойност към друга. Натиснете M-бутон отново, за да излезете от режима на паметта.

Паметта е пълна

 Обърнете внимание, че максималният капацитет на паметта от 99 не е надвишена за всеки от потребителите. **Когато 99-те позиции за памет са пълни, 100-ят резултат автоматично се записва върху най-стария резултат.** Стойностите трябва да бъдат оценени от лекар преди да бъде достигнат капацитета на паметта – в противен случай данните ще бъдат загубени.

Изчистване на всички стойности

Уверете се, че е активиран правилният потребител.

1. Първо отключете устройството (14), след което изберете 1 или 2 с бутон за превключване на потребителя (9).
2. Задръжте M-бутон (11), докато «CL» се появи и след това отпуснете бутона.
3. Натиснете M-бутон, докато «CL» мига постоянно, за да изтриете всички стойности на избрания потребител.

 **Отмяна на изтриването:** натиснете бутона START/STOP (1), докато «CL» мига.

 Единични стойности не могат да бъдат изтривани.

9. Индикатор за батериите и подмяна на батериите

Батериите са почти изтощени

Когато батериите са приблизително ¾ използвани, символът на батерията (20) ще започне да мига веднага след включването на апарата (на дисплея се появява частично пълна батерия). Въпреки че апаратът ще продължи да извършва надеждни измервания, трябва да подмените батериите.

Батериите са изтощени – подмяна



Когато батериите са изтощени, символът батерия (20) започва да мига веднага след включване на апарата (на дисплея се показва празна батерия). Не можете да извършвате повече измервания, трябва да подмените батериите.

1. Отворете отделението за батериите (5) от долната страна на устройството.

2. Подменете батериите – уверете се, че е спазена полярността, както е показано на символите в отделението.
3. За да настроите дата и час, следвайте процедурата, описана в «Раздел 3.».





 Паметта запазва всички данни, въпреки че датата и часът трябва да бъдат настроени отново – затова годишната започва да мига автоматично, след като са сменени батериите.

Какви батерии и каква процедура?

-  Използвайте 4 нови, дълготрайни, 1.5 V AAA алкални батерии.
-  Не използвайте батерии с изтекъл срок на годност.
-  Отстранете батериите, ако апаратът няма да се използва за по-дълъг период от време.



Използване на акумулаторни батерии

Можете да използвате апарата и с акумулаторни батерии.

-  Моля, използвайте само тип «NiMH» рециклируеми батерии!
-  Батериите трябва да се отстраняват и зареждат, ако се появи символът батерия (празна батерия)! Не бива да остават вътре в апарата, тъй като може да се повредят (пълно разреждане в резултат на ограничена употреба на апарата, дори и когато е изключен).
-  Винаги отстранявайте акумулаторните батерии, ако не смятате да използвате апарата за седмица или повече!
-  Батериите НЕ могат да се зареждат вътре в апарата за кръвно налягане! Зареждайте тези батерии във външно зарядно устройство и прегледайте информацията относно зареждане, грижа и дълготрайност!

10. Използване на адаптер за електрическа мрежа

Можете да работите с апарата, като използвате Microlife адаптера за електрическата мрежа (DC 6V, 600 mA).

-  Използвайте само Microlife адаптера за електрическата мрежа, който е предоставен като оригинален аксесоар, подходящ за напрежението на доставяното електричество.
-  Уверете се, че нито адаптерът за електрическа мрежа, нито кабелът са повредени.

1. Включете кабела на адаптера в гнездото за адаптер за електрическа мрежа ④ в апарата за кръвно налягане.
2. Включете щепсела на адаптера в контакта в стената. Когато адаптерът за електрическа мрежа е включен, не се консумира ток от батериите.

11. Съобщения за грешка

Ако по време на измерването възникне грешка, измерването се прекъсва и съобщение за грешка, напр. «ERR 3», се появява на дисплея.

| Грешка | Описание | Вероятна причина и начин за отстраняване |
|--------------|--|--|
| «ERR 1» | Твърде слаб сигнал | Пулсовите сигнали в маншета са много слаби. Позиционирайте маншета отново и повторете измерването.* |
| «ERR 2» ⑳ | Сигнал за грешка | По време на измерването, сигнали за грешка се долавят от маншета, причинени например от движение или от напрежение в мускулите. Повторете измерването, като държите ръката си неподвижна. |
| «ERR 3» ㉑ | Няма налягане в маншета | Не може да се образува необходимото налягане в маншета. Може да се е появил процеп. Проверете дали маншетът е свързан правилно и дали не е твърде хлабав. Сменете батериите, ако е необходимо. Повторете измерването. |
| «ERR 5» | Необичаен резултат | Измервателните сигнали са неточни и на дисплея няма изведен резултат. Прочетете списъка с напомнящи въпроси за извършване на надеждни измервания и след това повторете измерването.* |
| «ERR 6» | MAM-Режим | Има твърде много грешки по време на измерването в MAM-Режим, което не позволява получаване на краен резултат. Прочетете списъка с напомнящи въпроси за извършване на надеждни измервания и след това повторете измерването.* |
| «HI» | Пулсът или налягането в маншета са твърде високи | Налягането в маншета е твърде високо (над 299 mmHg) ИЛИ пулсът е твърде висок (над 200 удара в минута). Отпуснете се за 5 минути и повторете измерването.* |

| Грешка | Описание | Вероятна причина и начин за отстраняване |
|--------|-------------------|---|
| «LO» | Твърде бавен пулс | Пулсът е много бавен (по-малко от 30 удара в минута). Повторете измерването.* |

* Моля, незабавно се консултирайте с Вашия лекар, ако този или друг проблем възникне многократно.

☞ Ако смятате, че резултатите са необичайни, моля прочетете внимателно информацията в «Раздел 1.».

12. Тест за безопасност, грижа, точност и депониране

Безопасност и защита

- Този прибор може да се ползва единствено за целта, описана в тази книжка. Производителят не може да носи отговорност за повреди, причинени от неправилна употреба.
- В този прибор има чувствителни детайли и с него трябва да се борови внимателно. Спазвайте условията за съхранение и експлоатация, описани в раздел «Технически спецификации!»
- Пазете го от:
 - вода и влага
 - екстремни температури
 - удар и изпускане
 - замърсяване и прах
 - пряка слънчева светлина
 - топлина и студ
- Маншетите са чувствителни и трябва да се борови внимателно с тях.
- Не подменяйте или използвайте друг вид маншет или конектор, за да извършвате измервания с това устройство.
- Помпайте маншета само когато е поставен добре на ръката.
- Не използвайте устройството в близост до силни електромагнитни полета, като мобилни телефони или радиоинсталации. Дръжте на минимално разстояние от 3.3 м от тези устройства, когато използвате това устройство.
- Не ползвайте прибора, ако мислите, че е повреден или забележите нещо нередно.
- Никога не отваряйте прибора.
- Ако приборът няма да се ползва за продължителен период от време, батериите трябва да се изваждат.
- Прочетете допълнителните инструкции за безопасност в индивидуалните раздели от брошурата.

- Резултатът от измерването, даден от това устройство не е диагноза. Той не заменя необходимостта от консултация с лекар, особено ако не съответства на симптомите на пациента. Не разчитайте само на резултата от измерването, винаги вземайте предвид и други потенциално проявяващи се симптоми, както и обратната връзка от пациента. Ако е необходимо, се препоръчва повикването на лекар или линейка.



Не позволявайте на деца да използват прибора без родителски контрол; някои части са достатъчно малки, за да бъдат погълнати. Бъдете наясно с риска от задушаване в случай, че това устройство е снабдено с кабели или тръби.

Грижа за апарата

Почиствайте апарата само с мека суха кърпа.

Почистяване на маншета

Внимателно отстранявайте петната по маншета с влажна кърпа и сапунена пяна.



Внимание: Не почиствайте маншета в пералня или съдомиялна машина.

Тест за точност

Препоръчително е апаратът да се тества за точност на всеки 2 години или след механичен удар (например след изпускане). Моля, свържете се с местния представител на Microlife-Услуги, за да организирате извършването на теста (вижте предговора).

Депониране



Батериите и електронните уреди трябва да се извърлят съгласно местните приложими разпоредби, а не с битовите отпадъци.

13. Гаранция

Срок на гаранцията виж в Гаранционната карта.

1. Внимание! Гаранцията е валидна само при правилно попълнена Гаранционна карта.
2. Гаранцията включва извършване на ремонтни работи и подмяна на дефектни части.
3. Доставка на продуктите до сервизен център за поддръжка и ремонт и обратно се извършва за сметка на купувача, ако рекламацията не е основателна.
4. Тази гаранция не е валидна:
 - за батериите и другите компоненти на устройството, за които не се иска гаранция

- при механични повреди
- ако има радиоактивно замърсяване
- в случай на повреда поради неспазване на правилата за експлоатация от страна на потребителя
- в случай на щети, причинени от умишлени или погрешни действия на потребителя
- в случай на щети, причинени от попадане в продукта на външни течности, предмети, насекоми, косми, мъх, боклук и други замърсители от околната среда и др.
- в случай на повреда, причинена от протичането на батерии
- при наличие на следи от външно вмешателство или ремонт от неупълномощено лице
- когато правите промени в конструкцията на устройството
- когато свързвате устройството с електрическата мрежата с мрежови адаптери, които не са препоръчани от производителя и не са обозначени с търговската марка Microlife
- при самостоятелно използване на резервни части и компоненти от други производители
- при действия на непреодолима сила (злополука, пожар, наводнение, неизправност на електрическата мрежа и др.)

14. Технически спецификации

| | |
|---|--|
| Работни условия: | 10 - 40 °C / 50 - 104 °F 15 - 95 % относителна максимална влажност |
| Условия на съхранение: | -20 - +55 °C / -4 - +131 °F 15 - 95 % относителна максимална влажност |
| Тегло: | 354 g (включително батерии) |
| Габарити: | 160 x 80 x 32 mm |
| Процедура на измерване: | осцилометрична |
| Обхват на измерване: | 20 - 280 mmHg – кръвно налягане 30 - 200 удара в минута – пулс |
| Обхват на налягането на маншета, изведен на дисплея: | 0 - 299 mmHg |
| Разделителна способност: | 1 mmHg |

| | |
|--------------------------------------|---|
| Статична точност: | налягане в рамките на ± 3 mmHg |
| Точност на пулса: | ± 5 % от отчетената стойност |
| Източник на напрежение: | 4 x 1.5 V алкални батерии; големина AAA |
| Живот на батериите: | Адаптер за мрежа DC 6V, 600 mA (опция) Приблизително 400 измервания (при използване на нови батерии) |
| Включени: | Апарат за кръвно налягане, чантичка, маншет, адаптер, 4 бр. AAA батерии, ръководство за употреба, гаранционна карта, дневник за кръвно налягане, маркер за маншет |
| IP клас на защита: | IP20 |
| Препратка към стандарти: | EN 1060-1 /-3 /-4; IEC 60601-1; IEC 60601-1-2 (EMC); IEC 60601-1-11 |
| Очакван срок на експлоатация: | Устройство: 12 години или 10 000 измервания Аксесоари: 2 години |

Това изделие отговаря на изискванията на Директивата за медицински изделия 93/42/ЕЕС.

Производителят си запазва правото да внася технически промени.

Дата на производство: първите 8 цифри от серийния номер на устройството. Първи 4 цифри: година / 5-та и 6-та цифра: месец / 7-ма и 8-ма цифра: ден на производство.

